

AVer

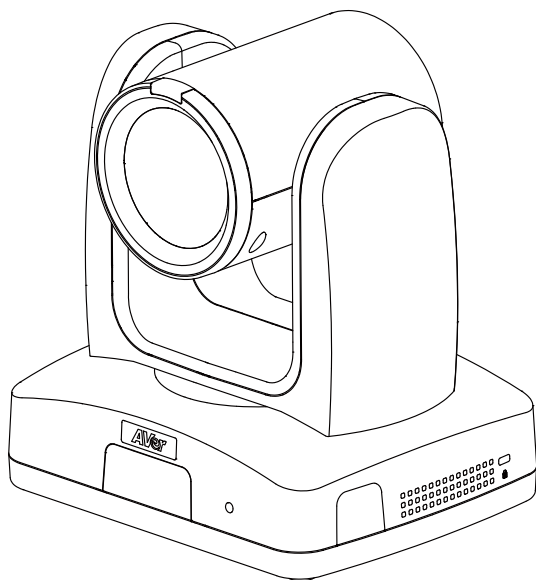

MD120UI Tracking Camera

— User Manual —

How to Clean and Disinfect

Warning**Risk of personal injury**

Do not use cleaning agents containing phenol, as phenol may cause skin burns if not rinsed thoroughly and does not contain sufficient cleaning or disinfectant properties.

Caution

1. The camera is designed for easy cleaning and disinfection.
2. Before cleaning the camera, disconnect it from the power source.
3. Cleaning procedures should only be carried out by personnel familiar with camera operation.
4. Do not spray cleaning fluid, especially water, into any internal electrical equipment or parts of the camera to avoid possible short circuits, corrosion, malfunction and electrical shock hazards to users or service personnel.
5. Corrosive cleaning agents may cause discoloration or damage the camera. Before using any cleaning agent, test it in an inconspicuous area.

When

Clean the camera before and after use.

Steps

1. Disconnect the camera from a power source.
2. Cleaning personnel must wear cleaning gloves.
3. Before using cleaning alcohol, make sure it has not expired.
4. Use a cleaning cloth dampened with cleaning alcohol (75%).
5. Wipe any surface that may come into contact with the camera.
6. After wiping the camera, avoid contact with bare hands.

Frequency

No regular cleaning is required. Clean before and after use.

Precautions for Use

AVer does not accept any responsibility for accident or damage during installation if users do not follow the procedures described in this manual.

The AVer MD120UI Tracking Camera is a high definition medical grade camera designed for physicians and caregivers, and suitable for use in a hospital examination room, patient monitoring and similar medical environments. This non-contact device can be operated by physicians and caregivers without physical contact with patients, to document and update patients' injuries by taking snapshots or record videos.

To installation and operation personnel

The required information including the device's hardware parts, operations and important notice has been written and illustrated in this manual. Except for the information in this manual, no special skills, training and knowledge are required for the operators. Read the user manual thoroughly and operate the device correctly and safely. For common issues, please refer to the <[Troubleshooting](#)> chapter. For further assistance, please contact AVer technical support.

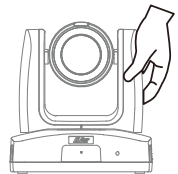
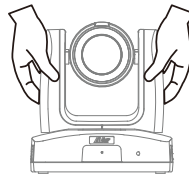
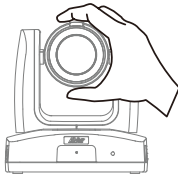
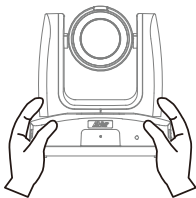

- **Transportation**

- Hold the bottom of the device with both hands. Do not grab the lens or the lens holder.
- When transporting, package the device in its original box.

- **Operating conditions**

This device is for indoor use only. Do not install or use the device in the following conditions to avoid malfunction or damage.

- Do not exposed to direct sunlight.
- Do not exposed to rain or water.
- Do not exposed to extreme temperatures. Recommended operating temperatures: 0°C to +35°C; humidity: 20% to 80%.
- Do not install the device sideways on a wall.
- At sea, in coastal areas or in locations where corrosive gases are emitted.
- Locations subject to strong vibrations. This unit is not suitable for use in vehicles or on carts travelling on uneven surfaces.

- **To ensure the device perform stably over a prolonged period**
 - Do not use this unit in a location with high temperature and humidity levels, which may cause its parts to deteriorate and shorten its service life.
 - Do not subject the device to sudden changes in temperature. Keep a cooling unit or heating unit away from this unit.
 - Do not leave the device with the camera facing the sun.

- **Operation instructions**
 - Make sure the cables behind the device are s untangled before powering on the device.
 - Use the device with care. Do not operate the device beyond its design limits to avoid damage.

- **Always use the supplied power adapter and power cord to connect the device to a power outlet**
 - Before installation, make sure to disconnect the device from a power outlet.
 - Install the device near the power outlet to make sure the power plug can be plugged and unplugged from the power outlet easily.
 - To avoid electric arc from damaging other electrical components, connect the power cord to the DC 12V power jack on the device before connecting to a power outlet.
 - The length of the power cord should be less than 3 m.
 - Do not place the device where the cord can be stepped on as this may fray or damage the cord or the plug.











- **Powering off the device**
 - The device does not have a power switch. Disconnect the device from a power outlet before maintenance, cleaning or in the event of an emergency.

- **Maintenance**
 - The device does not have a power switch. Disconnect the device from a power outlet before maintenance.
 - Designate personnel to clean the device. Please refer to the <How to Clean and Disinfect> chapter.
 - When the device surface is stained, please refer to the <How to Clean and Disinfect> chapter.
 - Regular maintenance keeps your device operational and safe. Check all parts, including the lens, camera unit and remote control.

- **Disposal of the device**
 - When the device is no longer used, turn off the device and dispose of it properly.
 - When disposing of the device or accessories, follow relevant regulations in your country or region and medical facility regarding environmental pollution.

Symbols on this Product

The symbols on this product, including the accessories, represent the following.

	<p>The WEEE symbol.</p> <p>This symbol indicates that this product must not be disposed of with your other household waste. Instead, you need to dispose of the waste equipment by handing it over to a designated collection point for the recycling of waste electrical and electronic equipment. For more information about where to drop off your waste equipment for recycling, please contact your household waste disposal service or the shop where you purchased the product.</p>
	<p>The CE compliance logo.</p> <p>This logo indicates that the product conforms to the relevant guidelines/standards for the European Union harmonization legislation.</p>
	<p>The FCC compliance logo.</p> <p>This logo indicates that the product conforms to Federal Communications Commission compliance standards.</p>
	<p>The UKCA (UK Conformity Assessed) symbol.</p> <p>This symbol indicates that a product placed on the Great Britain market meets the UKCA Marking requirements.</p>
	<p>The RCM compliance logo.</p> <p>This logo indicates that the product conforms with Australian RCM guidelines.</p>
	<p>This logo is intended to alert the users to the presence of un-insulated "dangerous voltage" within the product's enclosure that may be of sufficient magnitude to constitute a risk of electric shock to persons.</p>
	<p>This logo is intended to alert the users to the presence of important operating and maintenance (servicing) instructions in the literature accompanying the appliance.</p>
	<p>The China RoHS symbol.</p> <p>The figure of this symbol represents the number of years during which no hazardous substances would leak or mutate under normal conditions of use.</p>
	<p>The alternating current symbol.</p> <p>This symbol indicates that the power input/output for the product is alternating current.</p>
	<p>The direct current symbol.</p> <p>This symbol indicates that the power input/output for the product is direct current.</p>

Federal Communications Commission

NOTE: This equipment has been tested and found to comply with the limits for a Class A digital device, pursuant to part 15 of the FCC Rules. These limits are designed to provide reasonable protection against harmful interference when the equipment is operated in a commercial environment. This equipment generates, uses, and can radiate radiofrequency energy and, if not installed and used in accordance with the instruction manual, may cause harmful interference to radio communications. Operation of this equipment in a residential area is likely to cause harmful interference in which case the user will be required to correct the interference at his own expense.

FCC Caution: Any changes or modifications not expressly approved by the party responsible for compliance could void the user's authority to operate this equipment.

This device complies with part 15 of the FCC Rules.

Operation is subject to the following two conditions:

- (1) This device may not cause harmful interference, and
- (2) this device must accept any interference received, including interference that may cause undesired operation.

This Class A digital apparatus complies with Canadian ICES-003. Cet appareil numérique de la classe A est conforme à la norme NMB-003 du Canada.

Warning

This is a class A product. In a domestic environment this product may cause radio interference in which case the user may be required to take adequate measures.

Caution

Risk of explosion if battery is replaced by an incorrect type. Dispose of used batteries according to the instructions.

PoE

The PoE+ port is connected only to PoE networks without routing to the outside plant.

DISCLAIMER

No warranty or representation, either expressed or implied, is made with respect to the contents of this documentation, its quality, performance, merchantability, or fitness for a particular purpose.

Information presented in this documentation has been carefully checked for reliability; however, no responsibility is assumed for inaccuracies. The information contained in this documentation is subject to change without notice.

In no event will AVer Information Inc. be liable for direct, indirect, special, incidental, or consequential damages arising out of the use or inability to use this product or documentation, even if advised of the possibility of such damages.

TRADEMARKS

“AVer” is a trademark owned by AVer Information Inc. Other trademarks used herein for description purpose only belong to each of their companies.

COPYRIGHT

©2026 AVer Information Inc. All rights reserved. | May 25, 2026

All rights of this object belong to AVer Information Inc. Reproduced or transmitted in any form or by any means without the prior written permission of AVer Information Inc. is prohibited. All information or specifications are subject to change without prior notice.

All HDMI trademarks and trade dress are registered trademarks or trademarks of HDMI Licensing Administrator, Inc.

More Help

For FAQs, technical support, software and user manual download, please visit:

Non-USA

Download Center: <https://www.aver.com/download-center>

Technical Support: <https://www.aver.com/technical-support>

USA

Download Center: <https://www.averusa.com/pro-av/support>

Technical Support: <https://averusa.force.com/support/s/contactsupport>

Contact Information

Headquarters

AVer Information Inc.
8F, No.157, Da-An Rd., Tucheng
Dist., New Taipei City 236042,
Taiwan
Tel: +886 (2) 2269 8535

Japan Branch Office

アバー・インフォメーション株式会社
〒160-0023 日本東京都新宿区西新
宿 3-2-26 立花新宿ビル 7 階
Tel: +81 (0) 3 5989 0290
お客様サポートセンター(固定電話の
み): +81 (0) 120 008 382

USA Branch Office

AVer Information Inc., Americas
44061 Nobel Drive, Fremont, CA
94538, USA
Tel: +1 (408) 263 3828
Toll-free: +1 (877) 528 7824

Vietnam Branch Office

Công ty TNHH AVer Information (Việt
Nam)
Tầng 14, Tòa nhà Wings Tower, 380
Trần Hưng Đạo, Phường Chợ Quán
Thành phố Hồ Chí Minh 700000, Việt
Nam
Tel: +84 (0) 28 22 539 211
Hỗ trợ kỹ thuật: +84 (0) 90 70 080 77

Europe Branch Office

AVer Information Europe B.V.
Westblaak 134, 3012 KM,
Rotterdam, The Netherlands
Tel: +31 (0) 10 7600 550

Korea Office

한국 에버 인포메이션 (주)
서울시 종로구 새문안로 92
(신문로 1가, 광화문오피시아빌딩)
1831, 1832 호
Tel: +82 (0) 2 722 8535

Contents

How to Clean and Disinfect	2
Precautions for Use	3
Overview	1
Package Contents	1
Optional Accessories	1
Parts Info	2
Privacy Indicator	3
LED Indicator	3
Dimensions	3
Pan and Tilt Angle.....	5
Remote Control.....	6
Shortcuts	7
Installation	8
Cable Fixing Plate.....	8
Ceiling Mount.....	9
Connections	10
Set up Your Camera	13
OSD Menu	13
IP Address Setup	13
Static IP	13
DHCP	14
OSD Menu Tree.....	15
Access the Web Interface.....	18
AVer Device Utility	18
AVer ViewCare	20
Web Interface	21
Live View	21
Camera Control	21

Preset	22
AI Setting	23
Eyes Tracking	23
AI Video Detection.....	24
Camera Settings	26
Exposure	26
Image Process	27
Video & Audio	28
Network.....	30
System.....	32
Room Management.....	34
Configure Settings on Room Management	34
Specifications.....	35
Troubleshoot	38

Overview

The MD120UI Tracking Camera is a medical grade camera designed for patient monitoring. It features infrared night vision and UV-resistant casing.

Package Contents

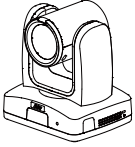

Camera

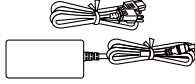

Power Adapter &
Power Cord

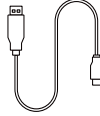

USB 3.0 Type-A to
Type-B Cable (1.5m)

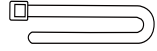

Cable Ties (x4)



Remote Control



Cable Fixing Plate

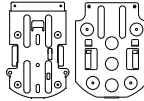

Ceiling Mount Bracket
(x2)



M2 x 4mm
Screw (x3)



M3 x 6mm
Screw (x3)



1/4\"-20, L=6.5mm
Screw (x2)



Drill Template



Quick Start Guide

Optional Accessories

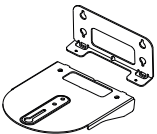

Wall Mount Bracket

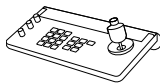

Camera Controller
(CL01)

Parts Info

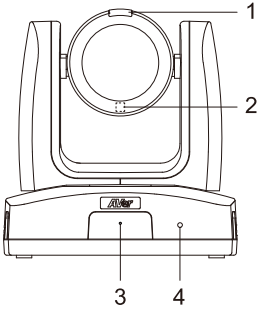

1. Privacy Indicator
2. Infrared Night Vision LED*
3. Microphone
4. LED Indicator

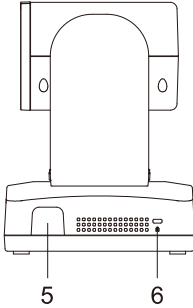

5. IR Sensor
6. Kensington Lock

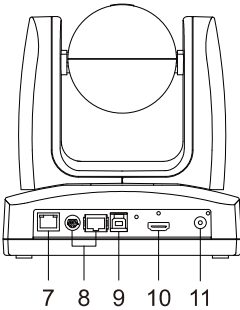

7. PoE+ 802.3at Port
8. Control Ports
RS-232 / RS-422
9. USB 3.1 Type-B Port
10. HDMI® Port
11. DC Power Jack

* To avoid infrared radiation hazards, keep a distance of over 1 meter between IR LED and human eyes when using Night Mode.

Privacy Indicator

Color	Status
Solid green	Monitoring patient
No light	Privacy Mode / power off

LED Indicator

Color	Status
Flashing orange	Start-up
Solid blue	Normal
Solid orange	Standby
Flashing blue	Tracking on
Solid purple	OSD menu on
Flashing purple	Firmware update

Dimensions

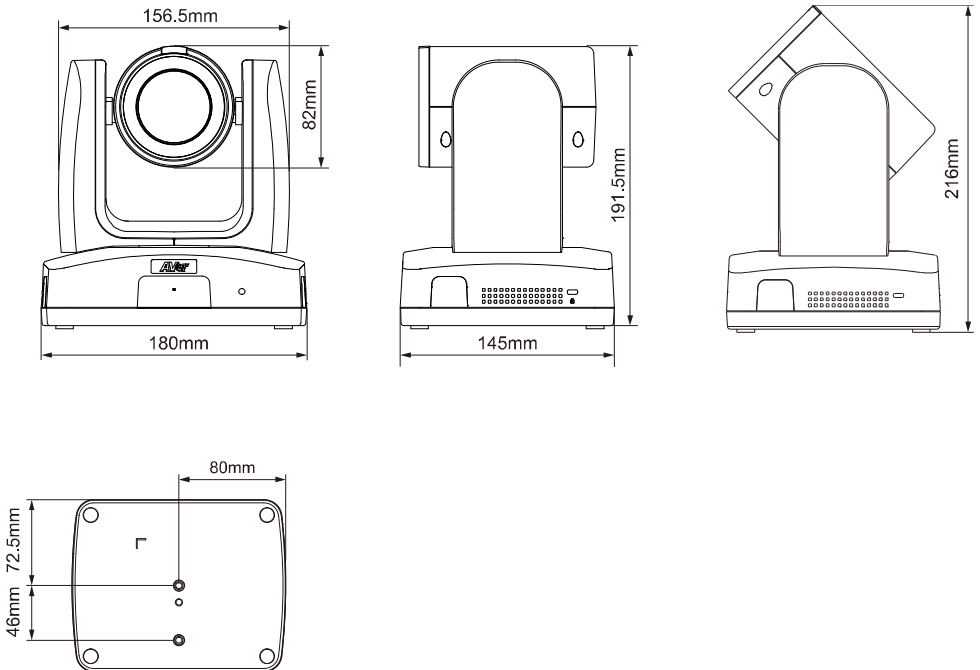

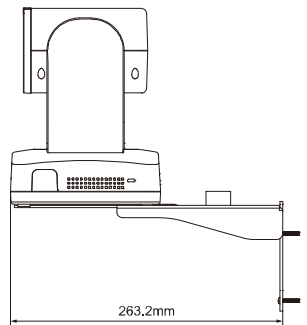
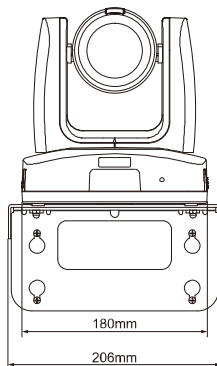
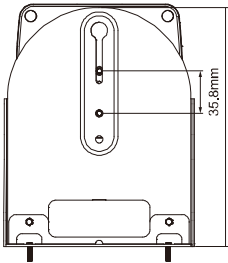
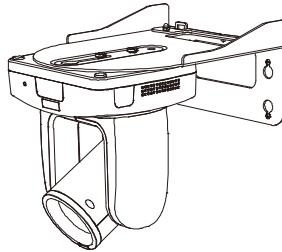
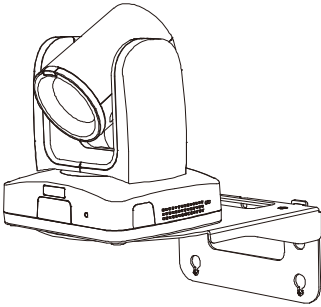
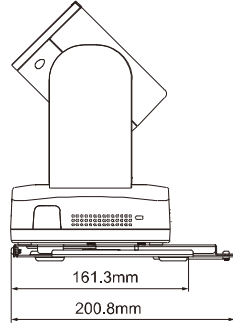
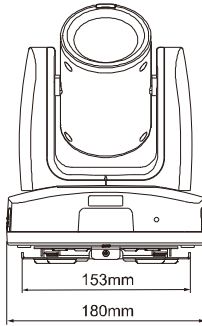
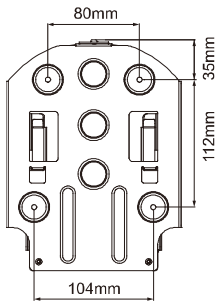
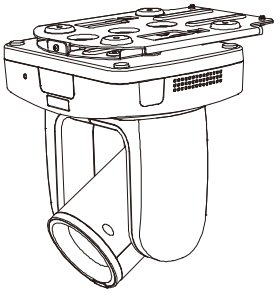

Pan and Tilt Angle

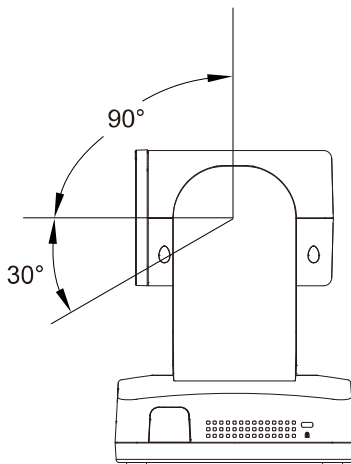
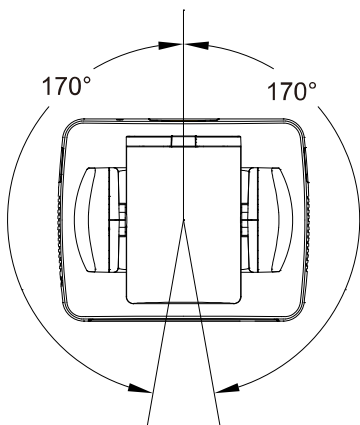

Remote Control

- To open the OSD menu, press and hold **Menu**  for 3 seconds.
- To disable remote control, open the OSD menu or the web interface, go to **System > Camera Selector > Disable Remote**.
- To resume remote control, open the web interface, go to **System > Camera Selector > All Channel** or assign a number (1, 2, 3, 4) to your camera.
- Your device may come with one of the following remote controls. Update to the latest firmware for buttons with an asterisk (*).

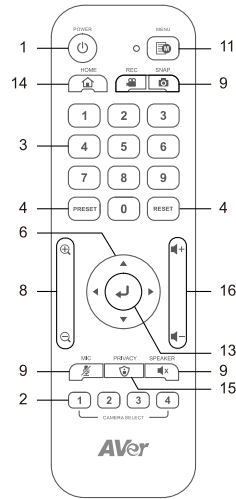
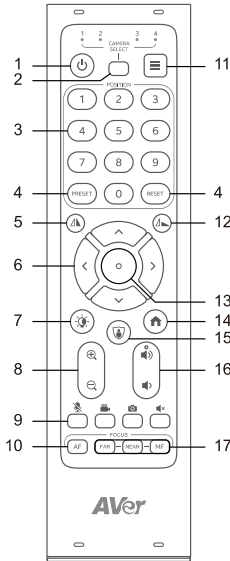

Name	Function
1. Power	Enter Standby Mode or wake up.
2. Camera Select	No selection is required to operate the camera by default. <ul style="list-style-type: none"> • The remote is set to channel 1, and the camera responds to all channels at the factory. • To assign a number to the camera, go to System > Camera Selector in the OSD menu.
3. Number Buttons	Press Number button (0-9) to load defined preset 0-9.
4. Preset/Reset	<ul style="list-style-type: none"> • To save a preset, press and hold Preset, then a Number button (0-9). • To reset a preset, press and hold Reset, then press a Number Buttons (0-9).
5. Mirror*	Mirror the image.

6. Pan-Tilt Control	Pan and tilt direction control.
7. IR*	Turn infrared on or off.
8. Zoom In/Out	Zoom in or out.
9. Function Buttons	<ul style="list-style-type: none"> • Mic: Mute or unmute the microphone. • Rec: N/A • Snap: N/A • Speaker: N/A
10. Auto Focus*	Turn Auto Focus on or off.
11. Menu*	Press and hold for 3 seconds to open the OSD menu. <ul style="list-style-type: none"> • To change to a short press, go to System > Trigger OSD in the OSD menu.
12. Flip*	Flip the image.
13. Enter	<ul style="list-style-type: none"> • Confirm a selection in the OSD menu. • Press to auto focus once.
14. Home	Reset the pan-tilt position to the center.
15. Privacy	Enter or exit Privacy mode. (The camera points downward, stops video, and mutes the microphone.)
16. Volume +/-	N/A
17. Far / Near / Manual Focus	Press Manual Focus to turn on Manual Focus first, then press Far or Near to adjust focus manually.

Shortcuts

Press	To
Menu ☰ for 3 seconds	Open the OSD menu.
Menu ☰	Close the OSD menu.
Home 🏠	Close the OSD menu and reset the pan-tilt position to the center.
Menu ☰ then Zoom In 🔍	Switch between Day mode and Night mode.
Menu ☰ then Zoom Out 🔍	Switch between Day mode and Auto mode.
5 five times (55555)	Turn on DHCP.
6 six times (666666)	Reset the camera to factory default settings.
8 eight times (88888888)	Set the camera's static IP address to 192.168.1.168.

Installation

Cable Fixing Plate

1. Secure the cable fixing plate to the camera with the included M2 x 4 mm screws (x3).
2. Connect the cables.
3. Use the cable ties to secure the cables to the cable fixing plate.

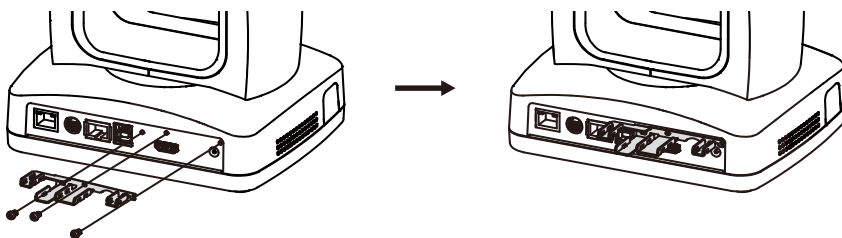

Ceiling Mount

1. Secure the bracket to the ceiling.
Screw: 4 screws, M4 x 10mm (not Included)

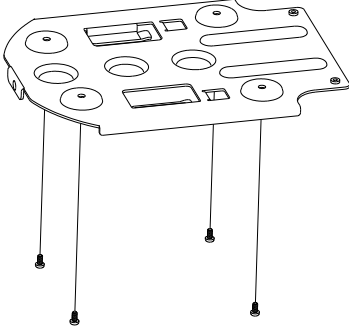

2. Secure the bracket to the camera.
Screw: 2 screws, 1/4"-20 L=6.5mm (included)

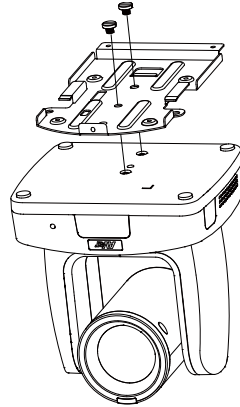

3. Slide the bracket with the camera into the bracket secured to the ceiling. And connect the cables.

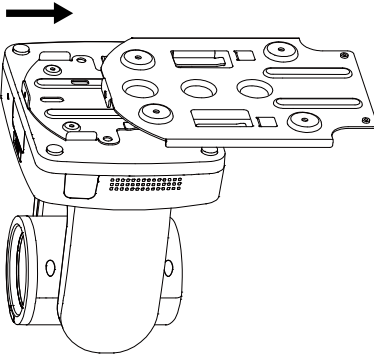

4. Fix the brackets with screws.
Screw: 3 screws, M3 x 6mm (included)

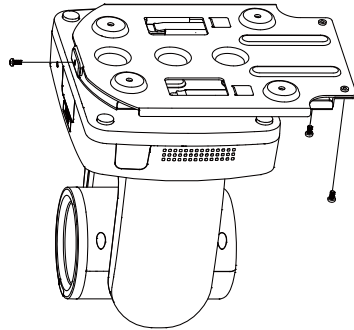

Connections

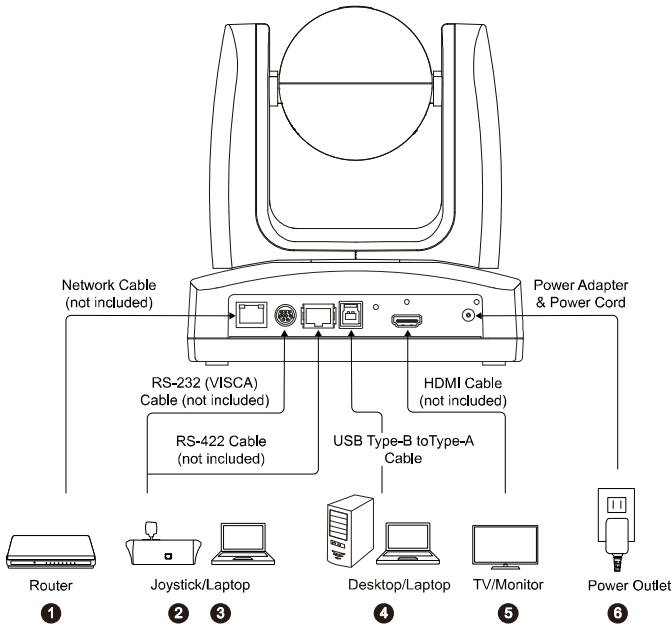

1. **LAN:** Connect the camera to an IP route (Note).
2. **RS-232:** Connect the camera to a Joystick or laptop to control the camera. You can optionally purchase the RS-232 Adapter. The PIN definition is shown as below (Note).

• Pin Definition

	Function	Mini DIN9 PIN #	I/O Type	Signal	Description
	VISCA IN	1	Output	DTR	Data Terminal Ready
		2	Input	DSR	Data Set Ready
		3	Output	TXD	Transmit Data
		6	Input	RXD	Receiver Data
	VISCA OUT	7	Output	DTR	Data Terminal Ready
		4	Input	DSR	Data Set Ready
		8	Output	TXD	Transmit Data
		9	Input	RXD	Receiver Data
	---	5	Input	I/O	Detect DIN8/DIN9
	---	Shield	---	GND	Ground

3. **RS-422:** Connect the camera to a Joystick or laptop to control the camera. Use a CAT5e splitter for multi-camera connection.

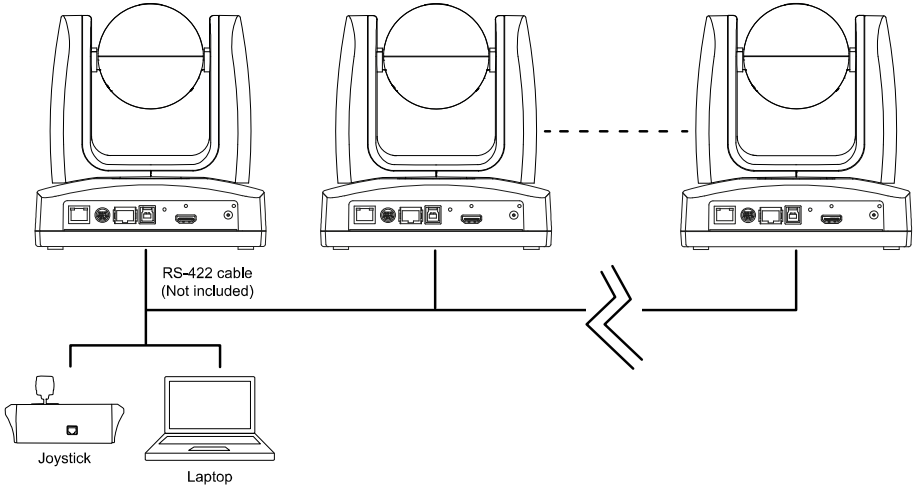

• **Pin Definition**

No.	Pin	No.	Pin
1	TX+	5	TX-
2	TX-	6	RX-
3	RX+	7	RX+
4	TX+	8	RX-

• **CAT5e Splitter Pin Assignment**

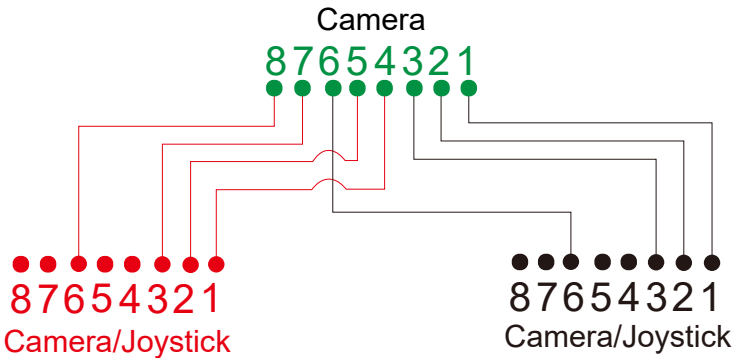

4. **USB Type-B:** Connect the camera to a desktop or laptop for video transmission when using third-party video conferencing software such as Skype or Teams (Note).
5. **HDMI:** Connect the camera to a TV or a monitor to display video output. The camera and the connected TV or monitor must have grounding design. (Note).
6. **Power:** The camera and the connected TV or monitor must have grounding design. Use the supplied power adapter and power cord to connect the camera to a power outlet and make sure the power cord of the TV or monitor supports the grounding plug.

Note:



Accessory equipment connected to the analog and digital interfaces must be in compliance with the respective nationally harmonized IEC standards (i.e. IEC 60950 for data processing equipment, IEC 60065 for video equipment, IEC 61010-1 for laboratory equipment, and IEC 60601-1 for medical equipment.) Furthermore all configurations shall comply with the requirements of the system in standard IEC 60601-1. Everybody who connects additional equipment to the signal input part or signal output part configures a medical system, and is therefore, responsible that the system complies with the requirements of the system in standard IEC 60601-1. The unit is for exclusive interconnection with IEC 60601-1 certified equipment in the patient environment and IEC 60XXX certified equipment outside of the patient environment. If in doubt, consult the technical services department or your local representative.

Set up Your Camera

Configure camera settings through the OSD menu or the web interface.

OSD Menu

To access the OSD menu, connect the camera to a monitor or TV using an HDMI cable, and then use the supplied remote control to operate the OSD menu.

Press and hold **Menu**  for 3 seconds to open the OSD menu, use pan, tilt controls to navigate, and press **Enter**  to confirm a selection.

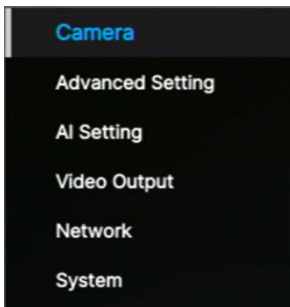

IP Address Setup

Static IP



1. Press and hold **Menu**  for 3 seconds on the remote control to open the OSD menu.
2. Go to **Network > Static IP**.

[Note] Turn the **DHCP** off before setting up static IP (**Network > DHCP > OFF**).

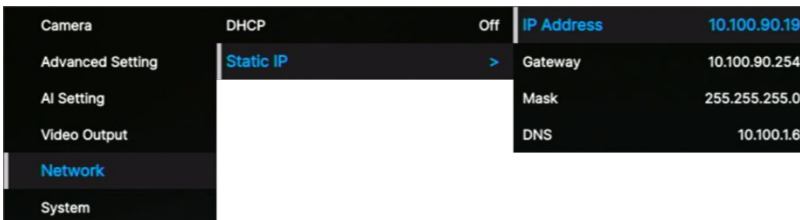
3. Select the **IP Address**, **Gateway**, **Netmask**, and **DNS** to configure. Press **Enter**  and use the number buttons to enter the value.



DHCP

1. Press and hold **Menu**  for 3 seconds on the remote control to open the OSD menu.
2. Select **Network** > **DHCP** > **On**.
3. Press **Enter**  to confirm setting.

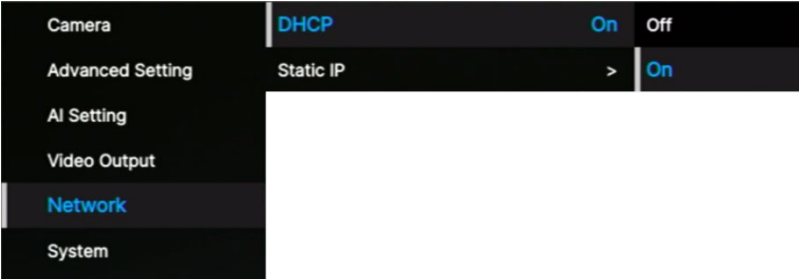

4. After turning the **DHCP** on, you can go to **System** > **Information** to view the IP address.

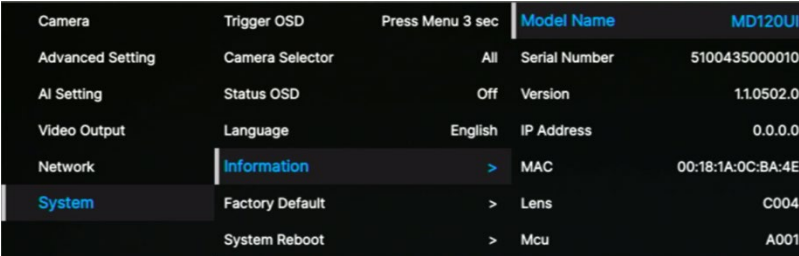

OSD Menu Tree

1 st Level	2 nd Level	3 rd Level	4 th Level
Camera	Exposure Mode	Full Auto	Exposure Value
			Gain Limit Level
			Slow Shutter
			BLC
			WDR
		Shutter Priority	Exposure Value
			Shutter Speed
			Gain Limit Level
		Iris Priority	Exposure Value
			Iris Level
			Gain Limit Level
			Slow Shutter
		Manual	Iris Level
			Shutter Speed
			Gain Level
		Bright mode	Bright value
	White Balance	Auto	
		ATW	
		Indoor	
		Outdoor	
		One push trigger	
		Manual	R gain
			B gain
	Pan Tilt Zoom	Preset Speed	5, 25, 50, 100, 150, 200
		Preset Accuracy	Off / On
		Pan Speed	1~24
		Tilt Speed	1~24
		Zoom Speed	Low / High
P/T Spd. Relative Z Ratio		Off / On	
Pan L/R Dir. Switch		Off / On	
Focus Mode		Manual / Auto	

	Noise filter	Off / Low / Middle / High	
	Saturation	0 1 2 3 4 5 6 7 8 9 10	
	Contrast	0 1 2 3 4	
	Sharpness	0 1 2 3	
	Mirror	OFF / ON	
	Flip	OFF / ON	
Advanced Setting	Audio	Audio Volume	0~10
	Control	Type	RS232 / RS422
		Protocol	VISCA / PELCO D/PELCO P
		Camera Address	1 2 3 4 5 6 7
		Baud Rate	4800 / 9600 / 38400
	IR Cut Filter Mode	Auto / Day / Night	
	IR Cut Sensitivity	Low / Middle / High	
AI Mosaic	Off / NET		
AI Setting	Eyes Tracking	Eyes Tracking	Off / On
		Tracking Site	Save
		Tracking Type	Full Face / Eyes
		Tracking Range	Close / Medium / Wide
		Timeout to Site	3/5/7/10 sec
	Fall/Egress Detection	Fall/Egress Detection	Off / On
	Detection Type	All Type / Fall / Egress	
Video Output	Theme Mode	HDMI / UVC	
	Frequency	60	
		59.94	
		50	
	Resolution	2160p60	
		2160p59	
		2160p50	
		2160p30	
		2160p29	
		2160p25	
		1080p60	
		1080p59	
		1080p50	
		1080p30	

		1080p29	
		1080p25	
		1080i60	
		1080i59	
		1080i50	
		720p60	
		720p59	
		720p50	
	DIS	OFF	
		ON	
	Color Mode	YUV444	
		RGB888	
HDMI Audio Output	No Audio		
	Built-in Mic Audio		
Network	DHCP	OFF	
		ON	
	Static IP	IP Address	192.168.1.168
		Gateway	192.168.1.254
		Mask	255.255.255.0
DNS		8.8.8.8	
System	Trigger OSD	Click Menu to open, Press Menu 3 sec	
	Camera Selector	1,2,3,4,All channel, Disable Remote	
	Status OSD	OFF	
		ON	
	Language	English / 中文 / 日本 語	
	Information	Model Name	MD120UI
		Serial number	xxxxxxxxxxxx
		Firmware Version	0.0.0000.00
		IP	192.168.1.168
		MAC	00:18:1a:04:9e:81
		Lens	xxxx
	Mcu	xxxx	
Factory Default	Off / On		
System Reboot	Off / On		

Access the Web Interface

To access the web interface of the camera, you can use any of the following software to find its IP address:

- AVer Device Utility
- AVer ViewCare

Note: The camera default network is Static IP (192.168.1.168).

AVer Device Utility

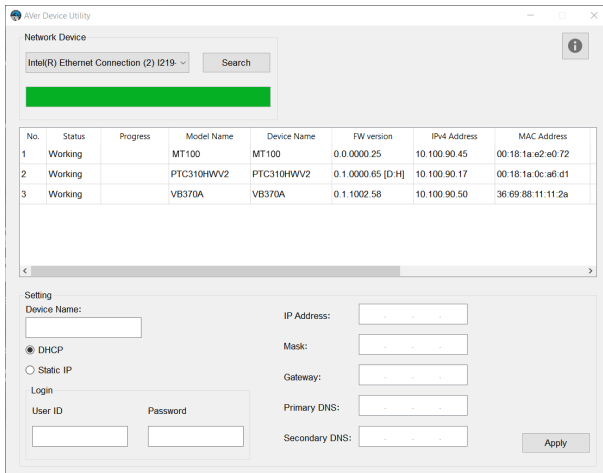

To access the web interface:

1. Download AVer Device Utility from AVer Download Center (<https://www.aver.com/download-center>) and launch the software.
2. Click **Search** to see available devices on the same local area network (LAN).

Note:

- Make sure your device is connected to the internet.
 - AVer Device Utility and your device must be on the same LAN.
3. Double-click on your device's IP address in the **IPv4 Address** column to open the web interface in your browser.

When you log in for the first time:

Change the username and password before logging in to the web interface.

- Username: Use 1-32 characters.
- Password: Use 8-32 characters and a combination of uppercase letters, lowercase letters, numbers, and symbols (%+=, -_ ^/ @. ~). The password cannot be the same as the username.

To change your network to DHCP or static IP:

1. Select the checkbox of your camera.
2. Enter the changed username and password in the **Login** field.
3. Select **DHCP** or **Static IP**, then enter your network settings if applicable in the **Settings** section.
4. Click **Apply**.

AVer ViewCare

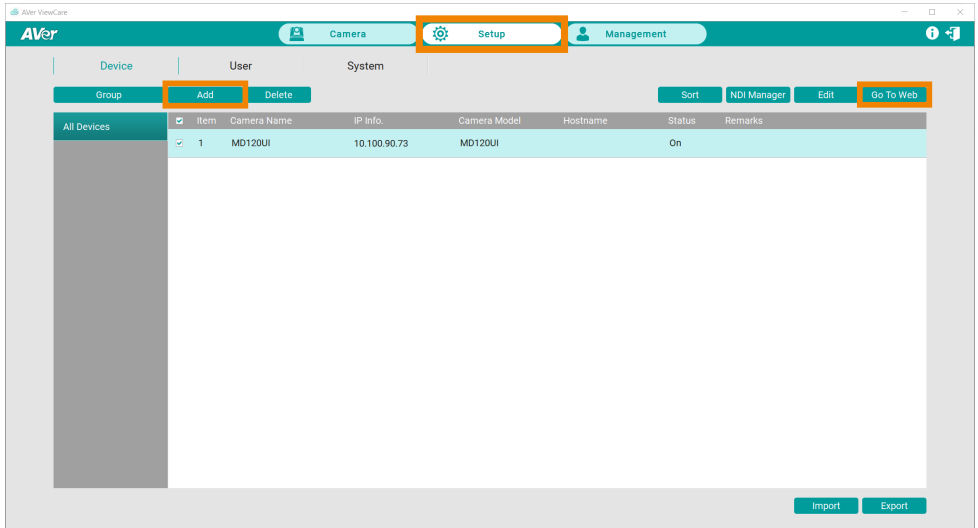

Note: The AVer ViewCare default username and password is **admin/admin**.

1. Download AVer ViewCare from AVer Download Center (<https://www.aver.com/download-center>) and launch the software.
2. Log in with the AVer ViewCare default username and password **admin/admin**. Then enter your email address for password recovery.
3. Go to **Setup > Add**, then click **Auto Search** to see available devices on the same local area network (LAN).
4. Click to select your camera, enter the changed camera username and password, then click **Save** to add the camera to the device list.
5. Select the checkbox of your camera, then click **Go to Web** button to open the web interface in your browser.

Web Interface





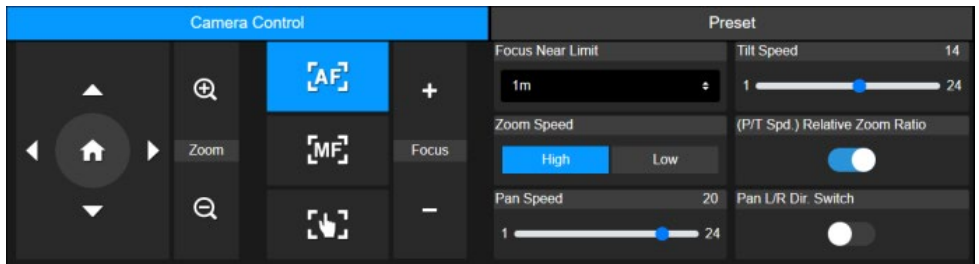

Live View



Camera Control



Item	Description
Pan and Tilt Controls	<p>Position the camera.</p> <ul style="list-style-type: none">• Drag the slider to adjust Pan Speed and Tilt Speed.• Turn on Pan L/R Dir. Switch to invert panning direction.• Turn on P/T Spd. Relative Z Ratio to automatically adjust pan and tilt speeds based on the zoom ratio. <p>You can also turn it on in the OSD menu: Camera > Pan Tilt Zoom ></p>

	P/T Spd. Relative Z Ratio.
Home Position 	Move the camera to the Home position.
Zoom  	Zoom in or zoom out the live view and select Zoom Speed.
Focus +/-	<ul style="list-style-type: none">  Auto Focus: Click to automatically focus.  Manual Focus: Click to manually focus. Adjust the focus with +/- buttons.  One Push Focus: Click to automatically focus once. Focus Near Limit: Set up the nearest focus limit.

Preset

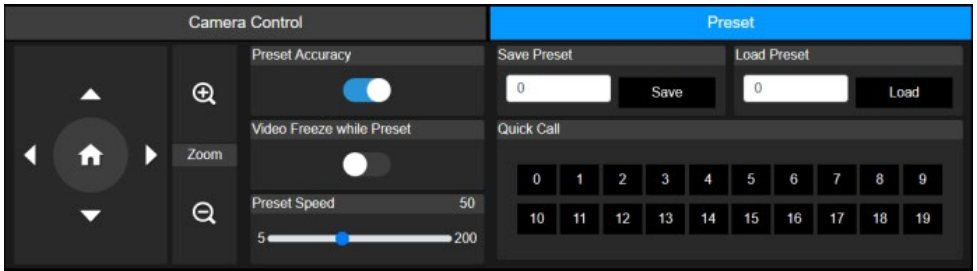

Item	Description
Save Preset	<ol style="list-style-type: none"> Position the camera using pan, tilt and zoom controls. Enter a preset number (0~255) in the Save Preset field and click Save.
Load Preset	<ol style="list-style-type: none"> Enter a preset number (0~255) in the Load Preset field and click Load. Or click a preset number (0~19) in the Quick Call section.
Preset Accuracy	Turn on to improve the accuracy of moving to presets.
Video Freeze while Preset	Turn on to display only the live view from presets. The live view from the moving path will not be displayed.
Preset Speed	Adjust the camera speed when moving to presets.

AI Setting

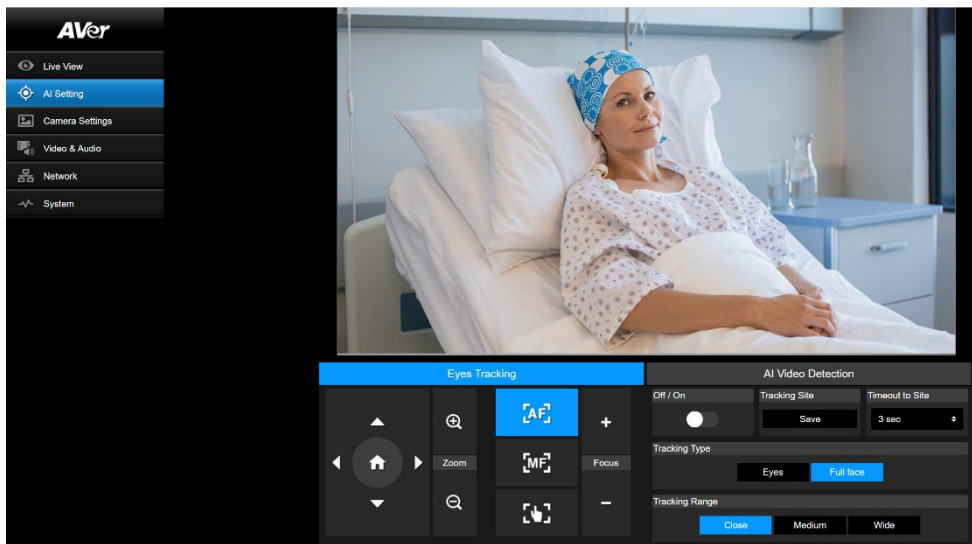

Eyes Tracking

Manually adjusting pan, tilt and zoom controls during Eyes Tracking will turn off the function.

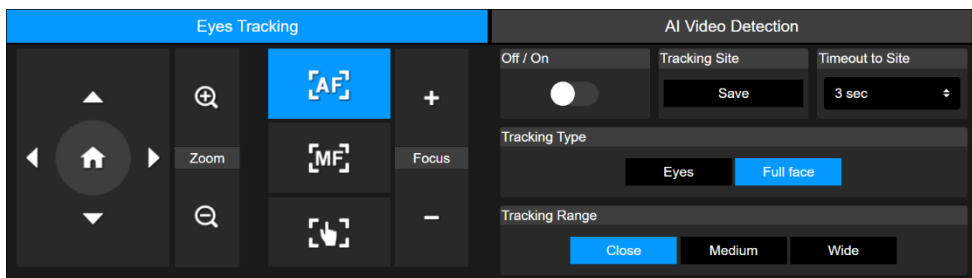

1. Position the camera using pan, tilt and zoom controls and then click **Save** to save a **Tracking Site**. The default is the Home position.
2. From the **Timeout to Site** drop-down list, select an interval before the camera returns to the tracking site when no one is on screen. The default is 3 seconds.
3. Select **Tracking Type** and **Tracking Range**.

4. Toggle on eyes tracking.
 - One person: The camera automatically tracks and zooms in on the face.
 - Multiple people: The camera frames all faces in bounding boxes. Click a square to select a face you want to track and zoom in on.

AI Video Detection

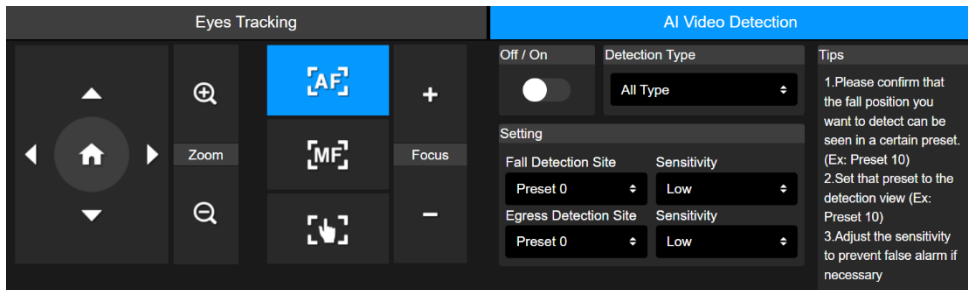

To set up fall or egress detection:

1. Make sure you have defined the required preset where a fall or egress event may occur.
2. Select that preset from the **Fall Detection Site** or **Egress Detection Site** drop-down list, and select the detection sensitivity.
3. Select the **Detection Type**.
4. Toggle on AI video detection.

DISCLAIMER

Learn about the accuracy and limitations of the AI video detection.

The AI video detection is an advanced technology designed to enhance patient safety in hospital environments.

Limited Accuracy

The ability of the AI video detection to accurately identify a fall or egress event was tested in a controlled environment. This does not guarantee the successful identification and alarms for all fall or egress events in real world use. Many factors can affect the performance of the AI video detection, such as an obstructed field of view or restricted view angle.

Dose not Replace Caregivers

The AI video detection is intended as an assistive tool and must not be used as the replacement for caregivers. Frameworks which mandate periodic checks by a trained professional to ensure patient safety and which relate to clinical diagnosis, patient care or treatment must remain in place. If AI video detection fails to respond as described, take appropriate action immediately.

The AI video detection is intended as an assistive tool and is not part of a medical device. It is not a patient monitor and cannot be used to make a medical or clinical decision.

Camera Settings

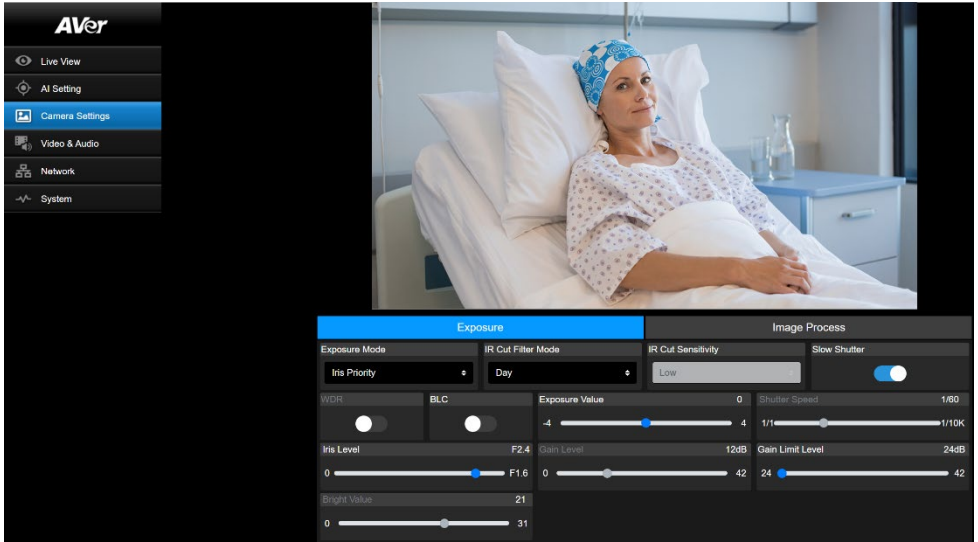

Exposure

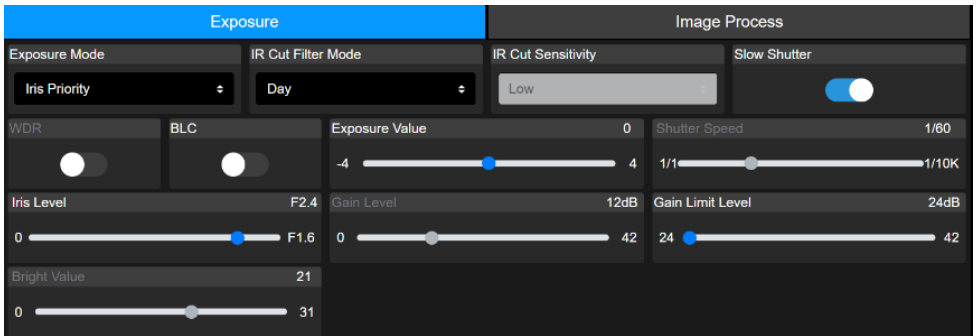

Item	Description
Exposure Mode	Select an exposure mode.
WDR	Turn WDR or BLC on or off.
BLC	
Exposure Value	Adjust exposure, shutter, iris and gain.
Shutter Speed	
Iris Level	

Gain Level	
Gain Limit Level	
IR Cut Filter Mode	Select Day mode, Night mode to switch infrared night vision on or off., Or select Auto mode and adjust IR Cut Sensitivity .
Slow Shutter	Turn Slow Shutter on or off.
Bright Value	Adjust brightness.

Image Process

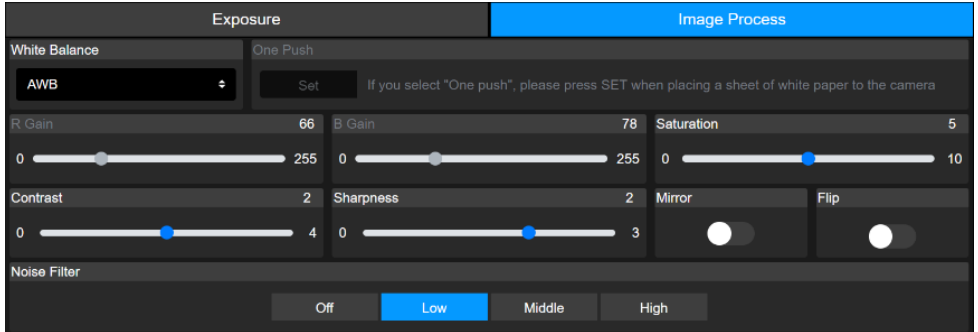

Item	Description
White Balance	<ul style="list-style-type: none"> Select a white balance mode. When Manual is selected, you can also adjust the R Gain and B Gain. When One Push is selected, place a piece of white paper in front of the camera lens and click Set to calibrate white balance.
Saturation	Adjust saturation, contrast and sharpness.
Contrast	
Sharpness	
Mirror	Turn Mirror or Flip on or off.
Flip	
Noise Filter	Select a noise filtering level.

Video & Audio

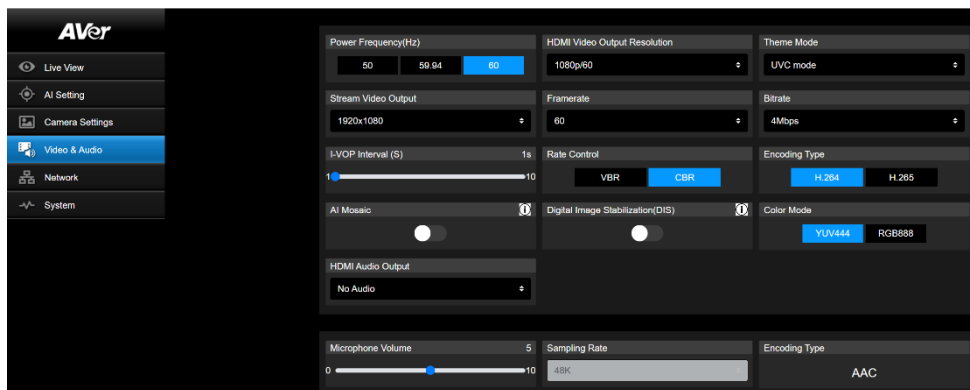

Video Setting

Item	Description
Power Frequency (Hz)	Select 50Hz , 59.94Hz or 60Hz based on your country or region.
HDMI Video Output Resolution	Select an HDMI video output resolution. RTSP: Max. 4K/60fps HDMI: Max. 4K 60Hz
Theme Mode	Select a video overlay to prioritize UVC or HDMI output.
Stream Video Output	Select a streaming output resolution.
Framerate	Select a framerate
Bitrate	Select a bitrate.
I-VOP Interval (S)	<ul style="list-style-type: none"> • Drag the slider to choose how often I-VOPs appear in a video stream. • Shorter I-VOP intervals result in higher video quality but also larger file sizes.
Rate Control	Select VBR or CBR .
Encoding Type	Select H.264 or H.265 .
AI Mosaic	Turn on to pixelate the face for privacy on an IP stream.
Digital Image Stabilization (DIS)	Turn on to reduce camera shake for smoother video. May slightly distort image, reduce the frame rate to 30fps and narrow the field of view.
Color Mode	Select an HDMI color mode. This setting is retained after a factory reset.
	<p>Tips: DVI displays often expect RGB signals. If the image appears tinted (e.g., purple), try setting the color mode to RGB888.</p>

HDMI Audio Output	Select whether to include microphone audio in the HDMI output, allowing audio and video to be transmitted together.
-------------------	---

Audio Setting

Item	Description
Microphone Volume	Drag the slider to adjust the microphone volume.
Sampling Rate	48K
Encoding Type	AAC

Network

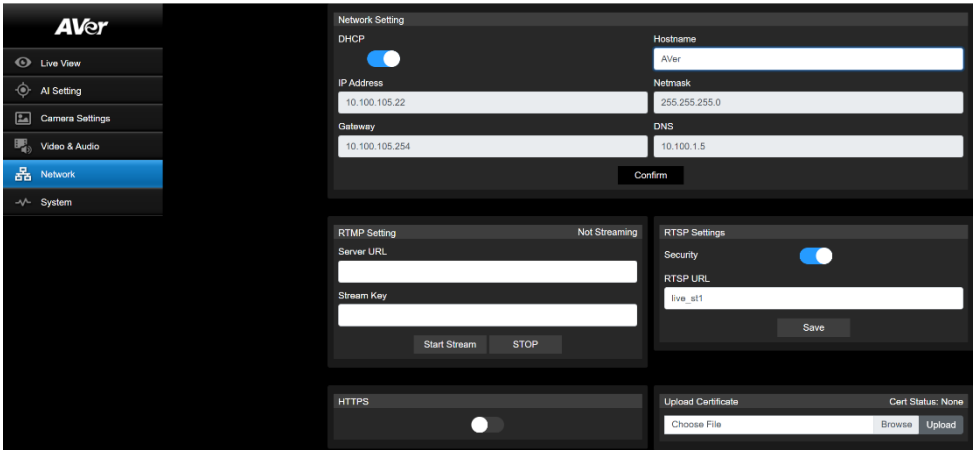

Item	Description
Hostname	The default hostname is AVer. Change the hostname to be displayed on devices such as an IP router.
DHCP	Set the network to DHCP or Static IP. <ul style="list-style-type: none"> DHCP: Turn on DHCP and click Confirm to save the setting. The camera will be assigned IP settings automatically. Static IP: Turn off DHCP, enter IP Address, Netmask, Gateway and DNS, and click Confirm to save the settings.
RTMP Setting	Stream live video to a video platform such as YouTube. <ol style="list-style-type: none"> Enter the Server URL and Stream Key of your video platform. Please refer to the instruction of your platform to obtain the server URL and stream key. Click Start Stream to start streaming, Stop to stop streaming.
RTSP Settings	Protect your video stream on media players such as VLC, PotPlayer and QuickTime by ensuring that only authorized users can access it. <ul style="list-style-type: none"> When Security is turned off: <ol style="list-style-type: none"> Enter your camera's RTSP URL into the media player. RTSP URL: rtsp://[camera IP address]/live_st1 Example: rtsp://192.168.1.100/live_st1 When Security is turned on: <ol style="list-style-type: none"> Enter your camera's RTSP URL and username/password into the media player. RTSP URL: rtsp://[username:password]@[camera IP address]/live_st1

	<p>Example: rtsp://1:1@192.168.1.100/live_st1</p> <p>3. username/password: camera's username/password (web interface login)</p>
HTTPS	<p>Enable HTTPS to establish a secure connection between your browser and your camera. To enable HTTPS access on your camera:</p> <ol style="list-style-type: none"> 1. Obtain a SSL certificate for encryption and decryption in base-64 encoded format and use a private key in PKCS#8 format (unencrypted). 2. Package the required certificate content into PEM format. The SSL certificate uploaded to the camera must be in PEM format. 3. Click Browse to select the certificate file, and then click Upload. 4. Turn on HTTPS.

System

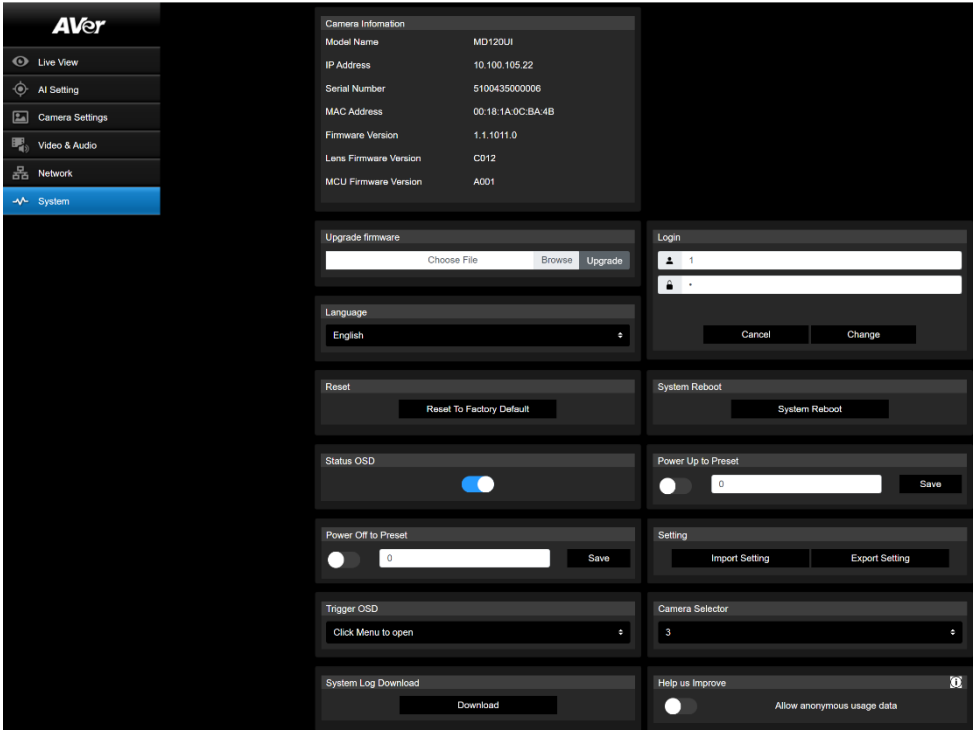

Item	Description
Camera Information	Display camera information.
Upgrade Firmware	<p>Follow these steps to upgrade the firmware:</p> <ol style="list-style-type: none"> 1. Download the latest firmware from the AVer Download Center (https://www.aver.com/download-center/). 2. On the Web page, go to System > Upgrade firmware. 3. Click Browse to select the firmware. 4. Click Upgrade to start upgrading the firmware. 5. Refresh the browser after the upgrade process is complete. <p>Note: Keep your camera connected to a power source during firmware upgrade. Network connection will be lost during the process and camera will reboot automatically after upgrading.</p>
Login	The default username and password is admin/admin . To change the username or password, enter the new name or password and click Change .
Language	Change the web interface language.

Reset	Reset the camera to factory default settings.
System Reboot	Restart your camera.
Status OSD	Enable to display preset status on the HDMI output during functions such as saving, loading and canceling presets.
Power Up to Preset	When enabled, the camera will move to the defined position after powering on. <ul style="list-style-type: none"> • Toggle on > enter a preset number > click Save. • Make sure the preset number has been defined before enabling this function.
Power Off to Preset	When enabled, the camera will move to the defined position before powering off. <ul style="list-style-type: none"> • Toggle on > enter a preset number > click Save. • Make sure the preset number has been defined before enabling this function.
Setting	Import or export your camera settings.
Trigger OSD	Select how the OSD menu is opened with the remote control.
Camera Selector	Assign a number to your camera that corresponds to the Camera Select buttons on the remote control. When All Channel is selected, no selection is required on the remote control to operate your camera
System Log Download	Click to download system log.
Help Us Improve	Opt-in or opt-out of providing anonymous usage data.

Room Management

Configure Settings on Room Management

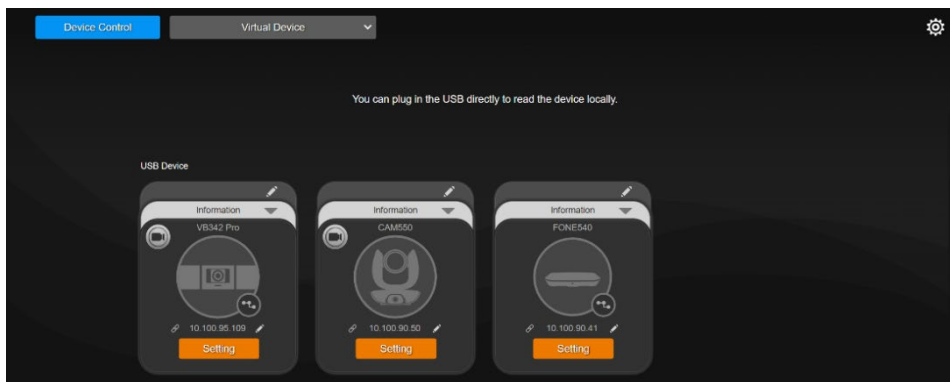

1. Download and install Room Management to your computer from AVer Download Center (<https://www.aver.com/download-center>) and launch the software.
2. Connect your device to a computer with the included USB cable. Your device should appear under the **Device Control** page.
3. Click **Setting** to control System settings.

Specifications

Camera	
Image Sensor	1/2.8" CMOS
Effective Picture Elements	8 Megapixels
Output Resolutions	Resolution: 4K/1080p/720p Frame Rate: 60/59.94/50/30/29.97/25
Minimum Illumination	0.5 lux (50 IRE, F1.6, Max. AGC, 1/30)
S/N Ratio	≥ 50dB
Gain	Auto, Manual
TV Lines	1000 (center/wide)
Shutter Speed	1/1 to 1/10,000 sec
Exposure Control	Auto, Manual, Priority AE (Shutter, IRIS), BLC, WDR
White Balance	Auto, Manual
Optical Zoom	20X
Digital Zoom	1X
Total Zoom	20X
Viewing Angles	DFOV : 69.2° (Wide) to 4.1° (Tele) HFOV : 62.3° (Wide) to 3.6° (Tele) VFOV : 37.3° (Wide) to 2.1° (Tele)
Focal Length	f = 4.5 mm (Wide) to 90 mm (Tele)
Aperture (Iris)	F = 1.8 (Wide) to 4.7 (Tele)
Minimum Working Distance	Wide: 0.1 m, Tele: 1.2 m
Pan / Tilt Angles	Pan: ±170°, Tilt: +90° / -30°
Pan / Tilt Speed (Manual)	Pan: 0.1° to 100°/sec, Tilt: 0.1° to 100°/sec
Preset Speed	Pan: 200°/sec, Tilt: 200°/sec
Preset Position	10 (IR), 256 (RS-232, RS-422, IP)
Camera Control - Interfaces	RS-232 / RS-422 / Ethernet
Camera Control - Protocols	VISCA (RS-232/RS-422/IP), CGI (IP)
Image Processing	Mirror / Flip / Freeze / WDR / BLC
Power Frequencies	50 Hz, 60 Hz
AI Functions	
Modes	Eyes Tracking
Privacy	
Protection Mode	Privacy Mode

General	
Power Requirement	12V
Power Consumption	24W
PoE	PoE+ (IEEE802.3at)
Dimension (W x H x D)	180(W) x 145(D) x 183.5(H) mm
Net Weight	1.7±0.1 kg
Application	Indoor
Tally Lamp	Yes
Security	Kensington Slot
IR Remote Control	Yes
Operating Conditions	Temperature : 0 °C to +40 °C Humidity : 20% to 80%
Storage Conditions	Temperature : -20 °C to +60 °C Humidity : 20% to 95%
Audio	
Channels	2ch Stereo
Codecs	AAC-LC (48K)
Interface	
Video Outputs	HDMI, IP, USB
Audio Outputs	HDMI, IP, USB
Audio Inputs	N/A
IP Streaming	
Resolution	4K 60fps
Network Video Compress Formats	H.264, H.265, MJPEG
Maximum Frame Rate	4K 60fps
Bit-Rate Control Modes	VBR, CBR
Range of Bit-Rate	512Kbps ~ 64Mbps
Network interfaces	10 / 100 / 1000 Base-T
Multi-Stream Capability	2 (RTSP/Web page), MAX: 4K 60fps
Network Protocols	IPv6, IPv4, TCP, UDP, ARP, ICMP, IGMP, HTTP, DHCP RTP/RTCP, RTSP, RTMP, VISCA over IP



USB	
Connector	USB3.0 (Type-B)
Video Formats	MJPEG
Maximum Video	2160p
USB Video Class (UVC)	UVC1.1
USB Audio Class (UAC)	UAC 1.0
Web UI	
Live Video Preview	Yes
Camera PTZ Control	Pan, Tilt, Zoom, Focus, Preset Control
Camera / Image	Exposure, White Balance, Image Process
Network Configuration	DHCP, IP Address, Gateway, Subnet Mask, DNS
Software Tools	
IP Search and Configuration Tool	AVer ViewCare , AVer Room Management

Specifications are subject to change without prior notice.

Troubleshoot

The image is distorted or blurry.

Do any of the following:

- Autofocus once using the remote control: Press **Enter**.
- Adjust contrast to reduce distortion using the remote control: Press and hold **Menu**  for 3 seconds > **Camera** > **Contrast**.
- Reset the device to factory default settings using the remote control: Press and hold **Menu**  for 3 seconds > **System** > **Factory Default** > **On**.

How to open the on-screen display (OSD) menu?

1. Make sure your device is connected to a monitor using an HDMI cable.
2. Press and hold the **Menu** button  for 3 seconds to open the OSD menu.
3. A solid purple light on the LED indicator will indicate that the OSD menu is turned on.

AVer

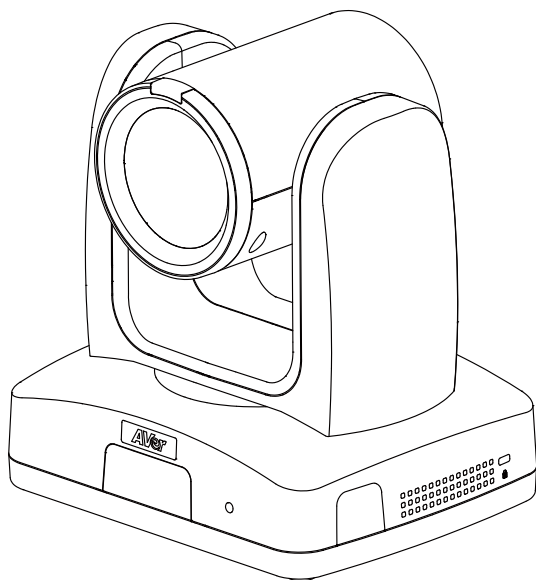

MD120UI 攝影機

— 使用手冊 —

如何清潔和消毒

警告 人身傷害危險	請勿使用含有苯酚的清潔劑，苯酚可能會在沖洗不完全的情況下導致患者皮膚灼傷，而且苯酚不含足夠的清潔或消毒成分。
注意事項	<ol style="list-style-type: none">1. 攝影機設計方便清潔和消毒。2. 清潔攝影機前，請先切斷電源。3. 清潔程序應只由熟悉攝影機操作的人員執行。4. 請勿將清潔液體，尤其是水，噴灑到攝影機的任何內部電氣設備或零件中，避免可能出現短路、腐蝕、故障和對用戶或服務人員的觸電危險。5. 腐蝕性清潔劑可能會導致攝影機褪色或損壞。使用任何清潔劑前，請在不顯眼的位置進行測試。
時間	使用前和使用後須清潔設備。
步驟	<ol style="list-style-type: none">1. 切斷攝影機電源。2. 清潔人員須戴上清潔手套。3. 使用清潔酒精前，請確保酒精尚未過期。4. 使用沾有清潔酒精 (75%) 的清潔布。5. 使用沾有酒精的棉布擦拭可能與攝影機接觸的所有表面。6. 擦拭攝影機後，避免裸手接觸。
頻率	無須定期清潔，僅須在使用前和使用後清潔。

使用注意事項

若用戶不遵守本手冊中描述的流程而導致安裝過程中發生事故或產品損壞，圖展不負任何賠償責任。

AVer MD120UI 是專為醫生與照護人員設計的高畫質醫療級 PTZ 攝影機，適用於醫院檢查室、病房監控和類似的醫療環境。此非接觸式裝置可由醫生或照護人員進行操作，無需與患者進行身體接觸。透過此裝置，醫生或照護人員可利用拍照或錄影功能來記錄並更新患者的受傷情況。

致安裝和操作人員

本手冊已詳述所需的資訊，包含本機硬體部件、產品操作和重要注意事項。除本手冊提供的資訊外，操作人員不需其他特殊技能、培訓和知識。請詳閱手冊內容，並正確、安全地操作裝置。遇到常見問題時，請參閱 [<故障排除>](#) 章節。若需更多協助，請聯繫圖展技術支援。

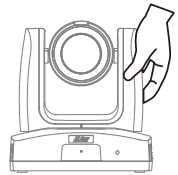
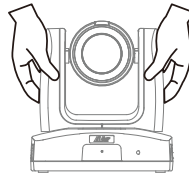
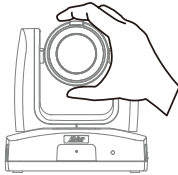
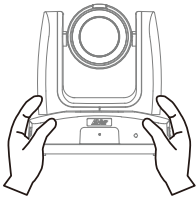

● 運送本裝置時

- 請使用雙手握住底座。請勿抓握鏡頭或鏡頭支架。
- 運送時，請使用原廠紙箱。

● 操作條件

本裝置僅供室內使用。請勿在以下條件安裝或使用本裝置，以免發生故障或損壞。

- 在陽光直射的室外場所。
- 直接暴露在雨中或潮濕環境中。
- 極冷或極熱的場域。建議操作溫度：0°C 至 +35°C；濕度：20% 至 80%。
- 將攝影機側面安裝在牆面。
- 在海上、沿海地區或有腐蝕性氣體排放的場域。
- 強烈震動的場域 本裝置不適用於車輛及不平整地面上行駛的載台。

● 為確保本裝置長期穩定運行

- 請勿在高溫高濕的環境下使用本裝置，否則可能會導致元件老化並縮短其使用壽命。
- 請勿將本裝置放置在溫度易極度變化的環境下。請將冷卻裝置或加熱裝置遠離本裝置。
- 請勿讓本裝置的鏡頭面向太陽。

- **操作注意事項**
 - 開機前請確認本裝置後端的連接線順暢無纏繞，以免影響開機動作。
 - 請避免粗暴使用設備，或是操作超過設計值，以免造成損壞。
- **務必使用隨附的電源變壓器及電源線，將本裝置連接至電源插座**
 - 安裝前，請務必斷開本裝置電源。
 - 將本裝置安裝在電源插座附近，確保本裝置的電源插頭可輕鬆地從電源插座插入和拔除。
 - 請先將電源線插入本裝置的 DC 12V 電源插孔，再插入電源插座，以免本裝置產生電弧損壞周邊電子元件。
 - 電源線長度應小於 3 公尺。
 - 請勿將攝影機放置在電源線容易被踩踏的地方，否則可能導致電源線或插頭磨損或損壞。
- **關閉本裝置電源**
 - 本裝置無電源開關。在維護、清潔前或遇到緊急情況時，請將本裝置的電源插頭從電源插座上拔除。
- **維護**
 - 本裝置沒有電源開關。在進行維護之前，請將本裝置的電源插頭從電源插座上拔除。
 - 指定工作人員負責清潔，請參閱 <如何清潔和消毒> 章節。
 - 當本裝置表面有髒汙時，請參閱 <如何清潔和消毒> 章節
 - 定期維護可使本裝置保持高效和安全。仔細檢查所有元件，包括攝影機鏡頭、攝影機機身和遙控器。
- **處理本裝置**
 - 當不再使用本裝置時，請務必關閉本裝置並妥善處理。
 - 處理本裝置或配件時，請務必遵守相關地區或國家的法律和相關醫院有關環境污染的規定。

產品標示符號說明

此產品 (含配件) 上標示的符號，其表示如下：

	<p>WEEE 符號</p> <p>此符號表示不得將本產品與其他家用垃圾一同丟棄。請將廢棄的設備交由指定之廢電機電子設備回收站處理。關於處理廢棄設備之詳細資訊，請洽當地的家庭垃圾處理服務處或您購買產品的商家。</p>
	<p>CE 合規標誌</p> <p>此標誌表示該產品符合歐盟統一立法的相關指南/標準。</p>
	<p>FCC 合規標誌</p> <p>此標誌表示該產品符合美國聯邦通信委員會的合規標準。</p>
	<p>UKCA (UK Conformity Assessed) 符號</p> <p>此符號表示銷售到英國市場的產品符合 UKCA 標誌要求。</p>
	<p>RCM 合規標誌</p> <p>此標誌表示該產品符合澳洲 RCM 指南。</p>
	<p>此標誌旨在提醒用戶注意產品外殼內存在未絕緣的“危險電壓”，該電壓可能足以對人員構成電擊風險。</p>
	<p>此標誌旨在提醒用戶注意設備隨附的手冊中存在重要的操作和維護 (維修) 說明。</p>
	<p>中國 RoHS 標誌</p> <p>此符號的數字表示在正常使用條件下，沒有有害物質洩漏或變異的年數。</p>
	<p>交流電符號</p> <p>此符號表示本產品的電源輸入/輸出為交流電。</p>
	<p>直流符號</p> <p>此符號表示本產品的電源輸入/輸出為直流電。</p>

警告

為避免電磁干擾，本產品不應安裝或使用於住宅環境。

依經濟部標準檢驗局檢驗標準 CNS 15663 第 5 節「含有標示」之規定將限用物質含有情況標示如下：

單元 Unit	限用物質及其化學符號 Restricted substances and its chemical symbols					
	鉛 Lead (Pb)	汞 Mercury (Hg)	鎘 Cadmium (Cd)	六價鉻 Hexavalent chromium (Cr ⁺⁶)	多溴聯苯 Polybrominated biphenyls (PBB)	多溴二苯醚 Polybrominated diphenyl ethers (PBDE)
電路板及零組件 (電子料或電機 料...等)	—	○	○	○	○	○
塑膠組件(外殼或 腳墊...等)	○	○	○	○	○	○
金屬組件(轉軸或 螺柱...等)	—	○	○	○	○	○
光學鏡頭組	○	○	○	○	○	○
配件(遙控器或電 纜線...等)	—	○	○	○	○	○
紙製品(機殼貼 紙...等)	○	○	○	○	○	○

備考1. “○” 係指該項限用物質之百分比含量未超出百分比含量基準值。
Note 1 : “○” indicates that the percentage content of the restricted substance does not exceed the percentage of reference value of presence.

備考2. “—” 係指該項限用物質為排除項目。
Note 2 : The “—” indicates that the restricted substance corresponds to the exemption.

RTC 電池警語

若電池更換不正確，將有爆炸危險。因此，只可以使用製造商推薦的同一種或者同等型號的電池進行替換。請按照製造商的指示處理舊電池。

遙控器電池安全資訊

- 請將電池存放在涼爽與乾燥的位置。
- 不要將電量用盡的電池棄置在家庭廢棄物中。請將電池棄置在特定回收處，或送回原購買的商店。
- 如果長時間不使用電池，請將其取出。電池漏液與腐蝕可能會損壞遙控器，請以安全方式棄置電池。
- 不可混用新舊電池。
- 不可混用不同類型的電池：鹼性、標準（破鋅）或可充電（鎳鎘）電池。
- 不可將電池棄置於火源中。
- 請勿嘗試讓電池端子短路。

警告

- 未經製造商授權，請勿改裝此設備。
- 為避免觸電風險，該設備只能連接到帶有保護接地的電源。

PoE 警語

本產品僅限室內使用，且接線不可連接到戶外。

免責聲明

對於產品品質、效能、適銷性或特定用途之適用性，本文件內容皆不代表任何明示或暗示保固或陳述。本文資訊經過仔細詳查，內容可靠無誤；雖然如此，若有任何錯誤，恕不負責。本文所含資訊如有變更，恕不另行通知。

若因使用或不當使用本產品或本文，導致任何直接、間接、特殊、意外或後續損害，即使本公司已事先告知此類損害之可能性，亦不負任何賠償責任。

商標

AVer 為圓展科技股份有限公司之商標。因本內容之描述出現的商標分屬個別公司所有且均受智慧財產權相關法令保護。本文內所有提及之產品或企業名稱僅供識別與說明用途，且為各自擁有者之商標或註冊商標。

著作權

©2026 圓展科技 版權所有 | 2026 年 5 月 15 日

本內容相關權利係圓展科技股份有限公司所有，任何人未得事先書面同意不得就本內容為一部或全部之重製、改作、或任何型式之散布行為。圓展科技股份有限公司保留變更產品規格及內容的權利無須另為通知。

所有 HDMI 商標和商業外觀均為 HDMI Licensing Administrator, Inc. 的商標或註冊商標。

支援服務

軟體和使用者手冊下載，請到下面網址：

<https://www.aver.com/download-center>

常見問題、技術支援，請到下面網址：

<https://www.aver.com/technical-support>

連絡資訊

圓展科技股份有限公司

新北市 236042 土城區大安路 157 號 8 樓

電話：(02)2269-8535

目錄

如何清潔和消毒	2
使用注意事項	3
產品概觀	1
包裝內容物	1
選購配件	1
部位名稱	2
隱私指示燈	3
LED 指示燈	3
尺寸	3
水平/垂直轉動角度	5
遙控器	6
快捷鍵	7
連接	8
安裝	11
電線固定板	11
吊頂式安裝	12
攝影機設定	13
OSD 選單	13
IP 位址設定	13
固定 IP	13
DHCP	14
OSD 選單階層	15
進入網頁介面	18
AVer Device Utility	18
AVer ViewCare	20
網頁介面	21
直播 (Live View)	21

攝影機控制 (Camera Control).....	21
預設位置 (Preset).....	22
AI 設定 (AI Setting).....	23
雙眼追蹤 (Eyes Tracking).....	23
AI 影像偵測 (AI Video Detection).....	24
攝影機設定 (Camera Settings).....	25
曝光 (Exposure).....	25
影像處理 (Image Process).....	26
視訊與音訊 (Video & Audio).....	27
網路 (Network).....	29
系統 (System).....	31
Room Management	33
使用 Room Management 調整設定.....	33
規格	34
故障排除	37

產品概觀

MD120UI 追蹤攝影機是一款專為病患監護設計的醫療級攝影機，具備紅外線夜視功能以及抗紫外線機殼。

包裝內容物

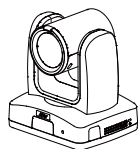

攝影機

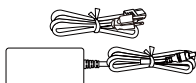

電源變壓器及電源線

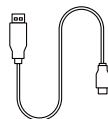

USB 3.0 Type-A
轉 Type-B 連接線
(1.5m)

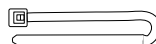

電線束線帶 (x4)



遙控器



電線固定板

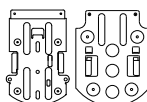

吊頂式安裝
支架 (x2)



M2 x 4mm
螺絲(x3)



M3 x 6mm
螺絲 (x3)



1/4" -20 L=6.5mm
螺絲 (x2)



壁掛鑽孔紙



快速安裝指南

選購配件

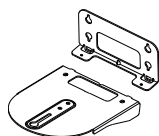

壁掛安裝支架



攝影機控制器
(CL01)

部位名稱

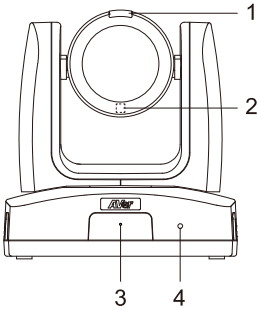

1. Privacy Indicator 隱私指示燈
2. 紅外線夜視 LED*
3. 麥克風
4. LED 指示燈

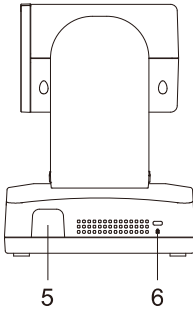

5. IR 感測器
6. Kensington 防盜孔

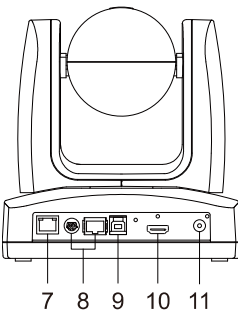

7. PoE+ 802.3at 連接埠
8. 控制埠
RS-232 / RS-422
9. USB 3.1 Type-B 連接埠
10. HDMI® 連接埠
11. DC 電源插孔

* 使用夜間模式時，請勿盯著紅外線 LED，可能對眼睛有害。雙眼應與紅外線 LED 保持 1 公尺以上的距離。

隱私指示燈

顏色	狀態
恆亮綠燈	監護病患中
熄燈	隱私模式 / 關機

LED 指示燈

顏色	狀態
閃爍橘燈	開機
恆亮藍燈	正常
恆亮橘燈	待機
閃爍藍燈	開啟追蹤功能
恆亮紫燈	開啟 OSD 選單

尺寸

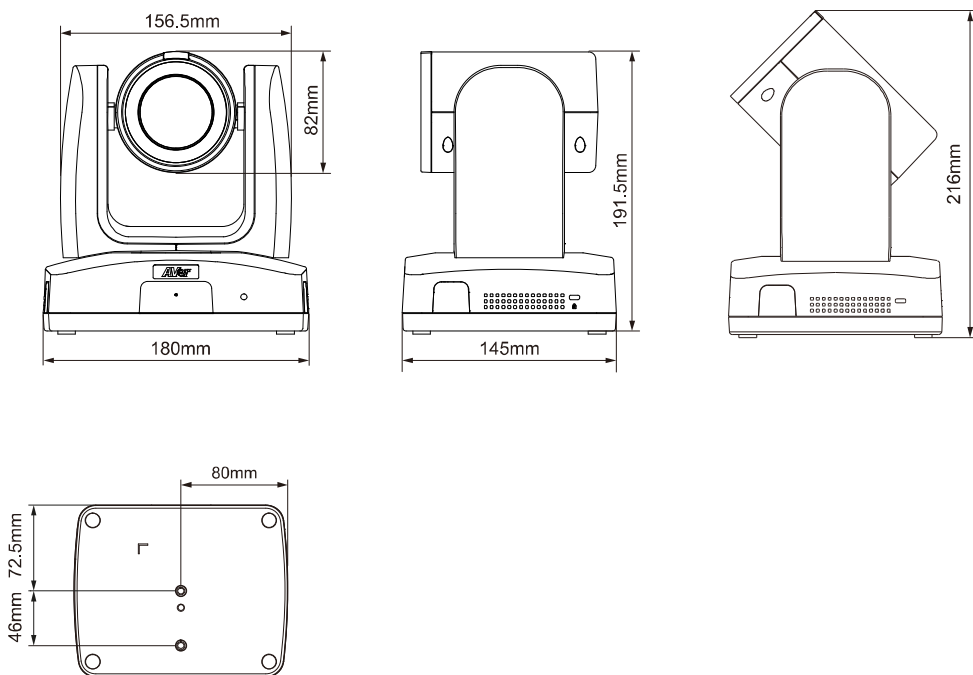

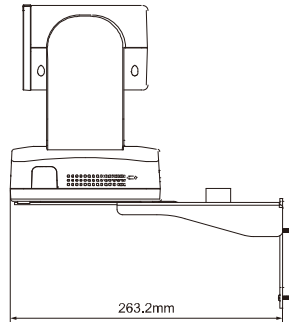
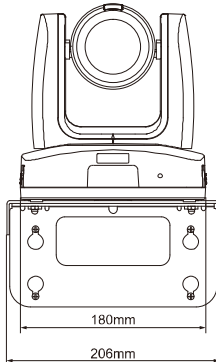
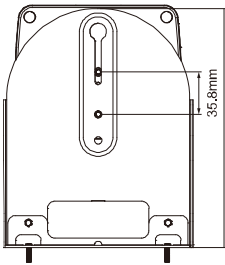
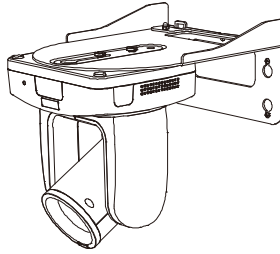
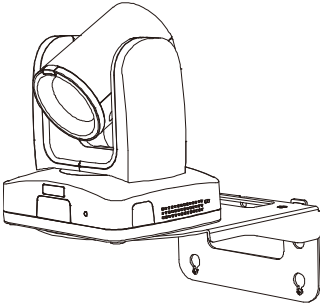
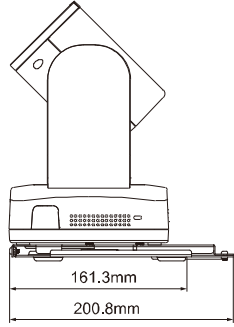
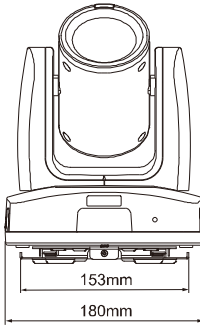
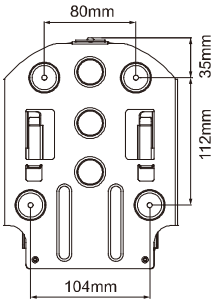
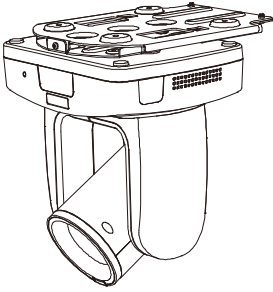

水平/垂直轉動角度

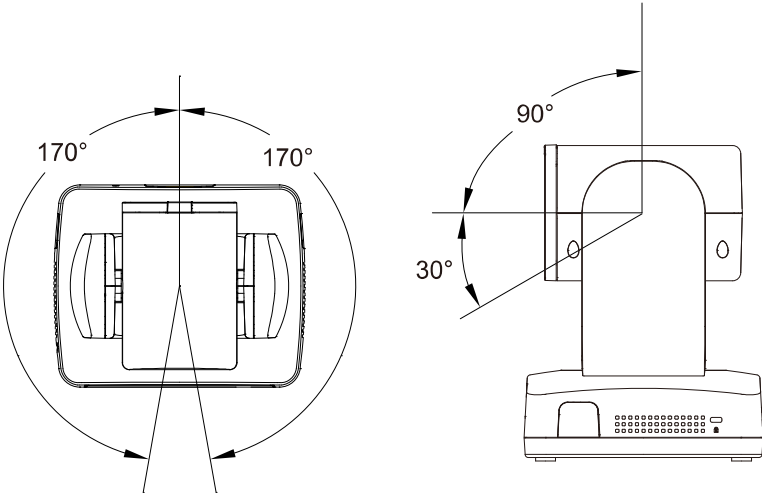

遙控器

- 如須開啟 OSD 選單，按住**選單鍵**  3 秒。
- 如須停用遙控器，開啟 OSD 選單或網頁介面，前往 **System> Camera Selector > Disable Remote**。
- 如須重新啟用遙控器，開啟網頁介面，前往 **System> Camera Selector > All Channel**，或設定攝影機號碼 (1、2、3、4)。
- 您的裝置可能隨附以下任一款遙控器。請更新至最新韌體才能使用具有星號 (*) 的按鈕。

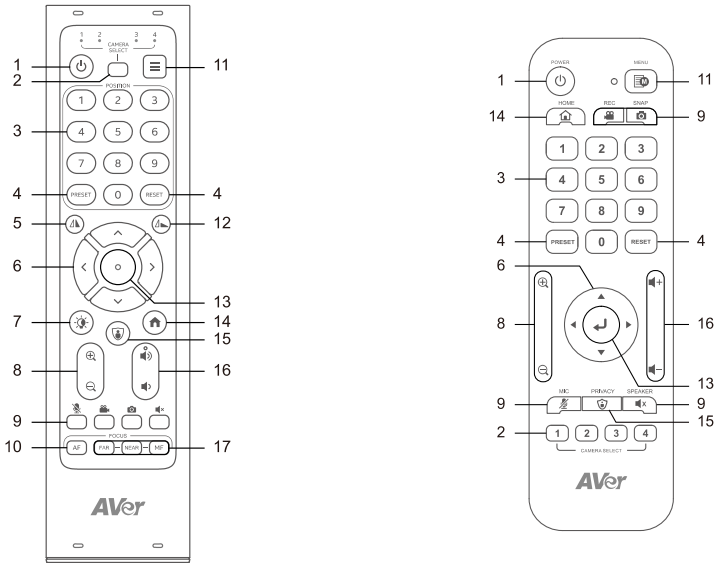

名稱	功能
1. 電源	待機或喚醒。
2. 攝影機選擇	預設無須選取即可操作攝影機。 <ul style="list-style-type: none"> ● 出廠時，遙控器設為 1，攝影機可接收全部頻道。 ● 若要為攝影機指定號碼，前往 OSD 選單的 System > Camera Selector。
3. 數字鍵	按下 數字鍵 (0-9) 以載入已定義的預設點 0-9。
4. 預設點/重設	<ul style="list-style-type: none"> ● 儲存預設點：按住 PRESET，再按下數字鍵 (0-9)。 ● 清除預設點：按住 RESET，再按下數字鍵 (0-9)。
5. 鏡像*	水平翻轉影像。
6. 水平垂直控制	水平垂直移動。
7. 紅外線*	開啟或關閉紅外線。

8. 縮放	縮放畫面。
9. 功能鍵	<ul style="list-style-type: none"> ● 麥克風：靜音或取消靜音麥克風。 ● 錄影：N/A ● 快照：N/A ● 揚聲器：N/A
10. 自動對焦*	開啟或關閉自動對焦。
11. 選單*	<p>按住 3 秒以開啟 OSD 選單</p> <ul style="list-style-type: none"> ● 若要改成短按，前往 OSD 選單的 System > Trigger OSD。
12. 翻轉*	垂直翻轉影像
13. 確認	<ul style="list-style-type: none"> ● 在 OSD 選單上確認選項。 ● 按下以自動對焦一次。
14. 初始位置	將鏡頭的水平垂直位置置中。
15. 隱私	進入或離開隱私模式 (攝影機鏡頭朝下，停止傳輸影像並靜音麥克風)。
16. 音量 +/-	N/A
17. 遠 / 近 / 手動對焦	先按下 MANUAL FOCUS 以開啟手動對焦，再按下 FAR 或 NEAR 以手動對焦。

快捷鍵

按下	可
選單  3 秒	開啟 OSD 選單。
選單 	關閉 OSD 選單。
初始位置 	關閉 OSD 選單，並將鏡頭的水平垂直位置置中。
選單  ，再按放大 	切換 Day / Night 模式。
選單  ，再按縮小 	切換 Day / Auto 模式。
5 五次 (55555)	開啟 DHCP。
6 六次 (666666)	將攝影機重設為出廠預設值。
8 八次 (88888888)	將攝影機的固定 IP 位址設為 192.168.1.168。

連接

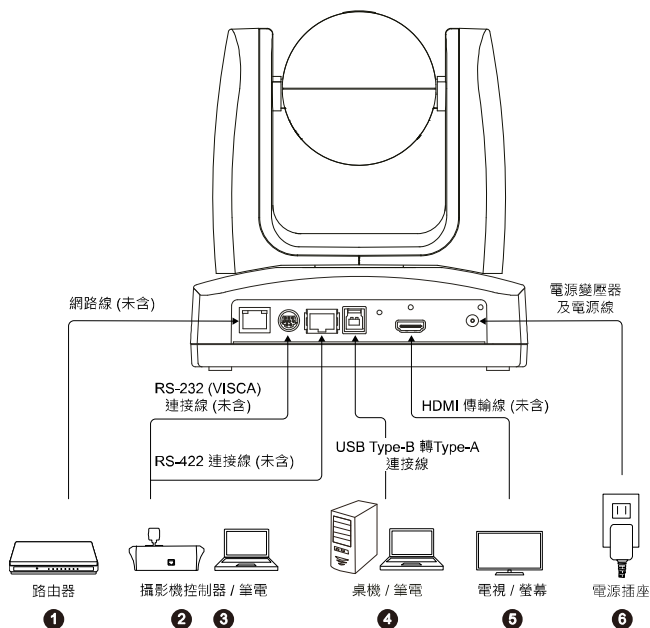

- LAN:** 將 IP 路由器連接至攝影機的 LAN 埠。(註)
- RS-232:** 欲控制攝影機時，將攝影機控制器或電腦連接至攝影機。(註)

- 接腳定義

功能	Mini DIN9	I/O 類型	訊號	說明
	腳位 #			
VISCA 輸入	1	輸出	DTR	數據終端就緒
	2	輸入	DSR	數據集就緒
	3	輸出	TXD	傳輸數據
	6	輸入	RXD	接收數據
VISCA 輸出	7	輸出	DTR	數據終端就緒
	4	輸入	DSR	數據集就緒
	8	輸出	TXD	傳輸數據
	9	輸入	RXD	接收數據
	5	輸入	I/O	偵測 DIN8/DIN9
---	屏蔽	---	GND	接地

3. **RS-422:** 欲控制攝影機時，將攝影機控制器或電腦連接至攝影機。使用 Cat5e 分配器連接多台攝影機。

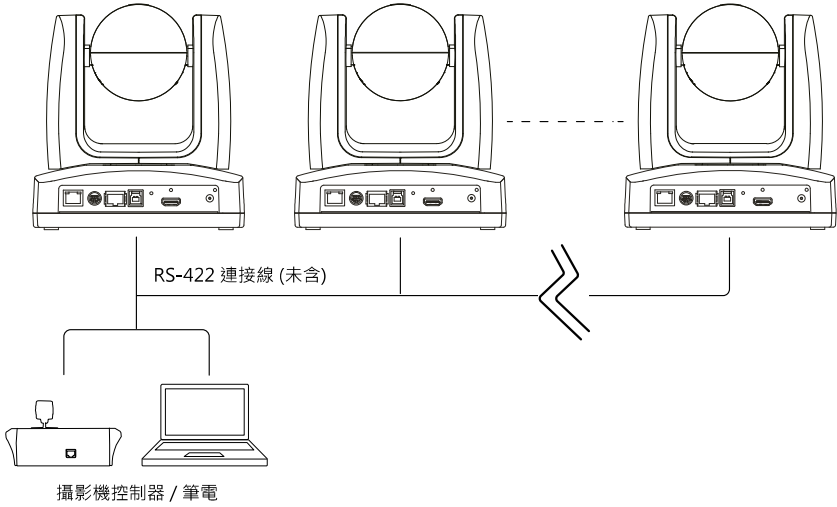

• 接腳定義

編號	接腳	編號	接腳
1	TX+	5	TX-
2	TX-	6	RX-
3	RX+	7	RX+
4	TX+	8	RX-

• CAT5e 分配器接腳接點

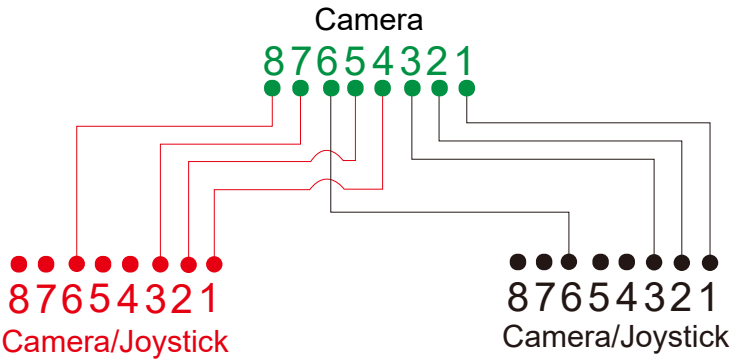

4. **USB Type-B:** 欲使用 Skype 或 Teams 等第三方視訊軟體進行視訊會議時，將攝影機連接至桌機或筆電以傳輸視訊。(註)
5. **HDMI:** 欲顯示攝影機視訊輸出畫面時，將攝影機連接到電視或螢幕。攝影機及所連接的電視或螢幕均需具備接地設計。(註)
6. **電源:** 攝影機及所連接的電視或螢幕均需具備接地設計。使用隨附的電源變壓器及電源線將攝影機連接至電源插座，並確認電視或螢幕的電源線具有接地插頭。

註：

連接類比和數位介面的配件設備必須符合各國的統一 IEC 標準 (資料處理設備為 IEC 60950，視訊設備為 IEC 60065，實驗室設備為 IEC 61010-1，醫療設備為 IEC 60601-1)。此外，所有組態應該符合 IEC 60601-1-1 系統標準。任何人將其他設備連接到訊號輸入零件或輸出零件就是在設定醫療系統，因此必須負責保證系統符合 IEC 60601-1-1 系統標準的需求。本裝置專供患者環境中的 IEC 60601-1 合格設備及患者環境外之 IEC 60XXX 合格設備的互相連線使用。如有疑慮，請洽詢技術服務部門或當地代表。

安裝

電線固定板

1. 使用隨附的 M2 x 4mm 螺絲 (x3) 將電線固定板鎖附在攝影機上。
2. 將連接線接上。
3. 將隨附的束線帶穿過矩形孔，使連接線固定在電線固定板上。

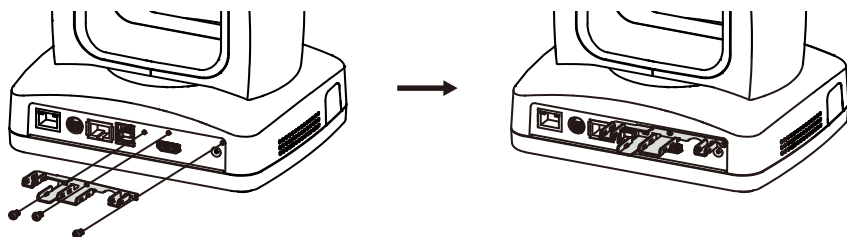

吊頂式安裝

1. 將支架安裝於天花板。

螺絲：4 顆 M4 x 10mm (未含)

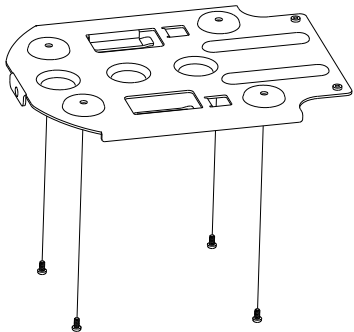

2. 將支架安裝於攝影機上。

螺絲：2 顆吊頂式支架螺絲 1/4"-20
L=6.5mm (隨附)

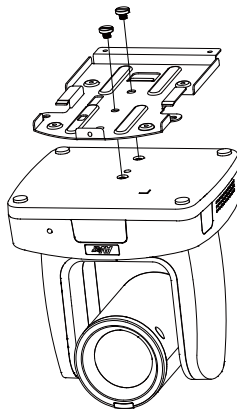

2. 將裝上支架的攝影機嵌入天花板的支架，再接上連接線。

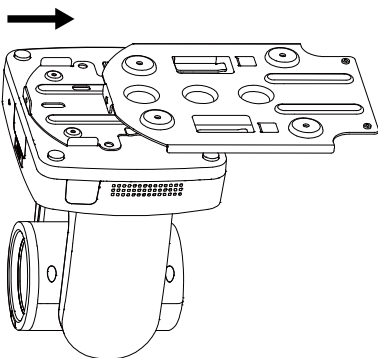

3. 使用螺絲固定兩片支架。

螺絲：3 顆 M3 x 6mm (隨附)

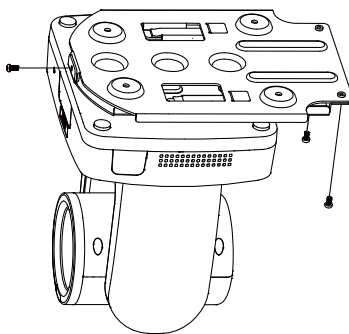



攝影機設定

使用 OSD 選單或網頁介面進行攝影機設定。

OSD 選單

欲操作 OSD 選單，使用 HDMI 連接線將攝影機連接到螢幕或電視，接著，您即可使用隨附的遙控器進行 OSD 選單操作。

長按遙控器上的**選單 (Menu)** 按鍵  3 秒以開啟 OSD 選單，並使用 ▲、▼、◀、▶ 按鍵選擇設定頁面及設定選項，按下  可確認所選設定。

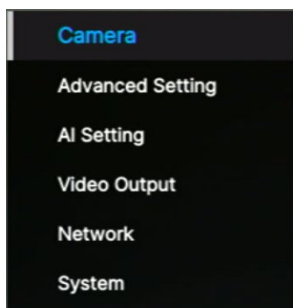



IP 位址設定

固定 IP

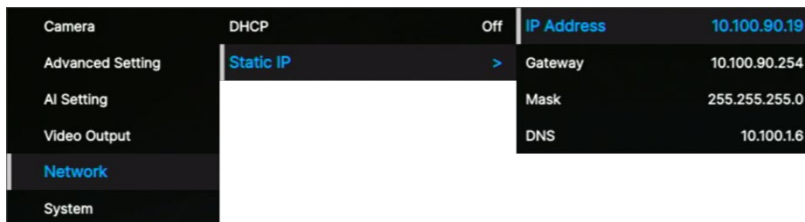
1. 長按遙控器上的**選單 (Menu)** 按鍵  3 秒以開啟 OSD 選單。
2. 進入 **Network > Static IP** 設定頁面。
【註】 進行固定 IP 設定前，請先將 DHCP 設定關閉 (**Network > DHCP > OFF**)。
3. 選擇要設定的 **IP Address**、**Gateway**、**Netmask** 和 **DNS 伺服器**。按下 ，並使用數字鍵輸入資料。



DHCP

1. 長按遙控器上的**選單 (Menu)** 按鍵  3 秒以開啟 OSD 選單。
2. 選擇 **Network > DHCP > On**。
3. 按下  以確認設定。

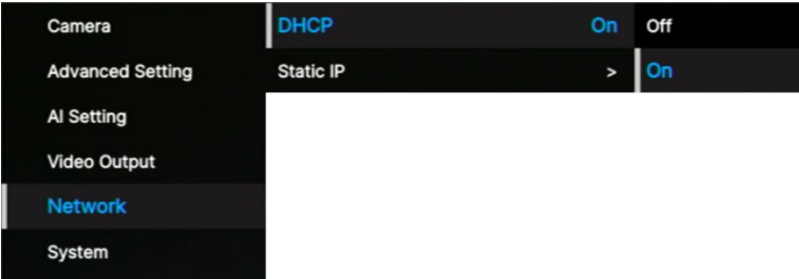

4. 啟用 **DHCP** 後，您可進入 **System > Information** 查看 IP 位址。

Camera	Trigger OSD	Press Menu 3 sec	Model Name	MD120UI
Advanced Setting	Camera Selector	All	Serial Number	5100435000010
AI Setting	Status OSD	Off	Version	1.10502.0
Video Output	Language	English	IP Address	0.0.0.0
Network	Information	>	MAC	00:18:1A:0C:BA:4E
System	Factory Default	>	Lens	C004
	System Reboot	>	Mcu	A001

OSD 選單階層

第一層	第二層	第三層	第四層
Camera	Exposure Mode	Full Auto	Exposure Value
			Gain Limit Level
			Slow Shutter
			BLC
			WDR
		Shutter Priority	Exposure Value
			Shutter Speed
			Gain Limit Level
		Iris Priority	Exposure Value
			Iris Level
			Gain Limit Level
			Slow Shutter
		Manual	Iris Level
			Shutter Speed
	Gain Level		
	Bright mode	Bright value	
	White Balance	Auto	
		ATW	
		Indoor	
		Outdoor	
		One push trigger	
		Manual	R gain
		B gain	
	Pan Tilt Zoom	Preset Speed	5, 25, 50, 100, 150, 200
		Preset Accuracy	Off / On
		Pan Speed	1~24
		Tilt Speed	1~24
Zoom Speed		Low / High	
P/T Spd. Relative Z Ratio		Off / On	
Pan L/R Dir. Switch		Off / On	
Focus Mode		Manual / Auto	
Noise filter	Off / Low / Middle / High		

	Saturation	0 1 2 3 4 5 6 7 8 9 10	
	Contrast	0 1 2 3 4	
	Sharpness	0 1 2 3	
	Mirror	OFF / ON	
	Flip	OFF / ON	
Advanced Setting	Audio	Audio Volume	0~10
	Control	Type	RS232 / RS422
		Protocol	VISCA / PELCO D/PELCO P
		Camera Address	1 2 3 4 5 6 7
		Baud Rate	4800 / 9600 / 38400
	IR Cut Filter Mode	Auto / Day / Night	
IR Cut Sensitivity	Low / Middle / High		
AI Mosaic	Off / NET		
AI Setting	Eyes Tracking	Eyes Tracking	Off / On
		Tracking Site	Save
		Tracking Type	Full Face / Eyes
		Tracking Range	Close / Medium / Wide
		Timeout to Site	3/5/7/10 sec
	Fall/Egress Detection	Fall/Egress Detection	Off / On
	Detection Type	All Type / Fall / Egress	
Video Output	Theme Mode	HDMI / UVC	
	Frequency	60	
		59.94	
		50	
	Resolution	2160p60	
		2160p59	
		2160p50	
		2160p30	
		2160p29	
		2160p25	
		1080p60	
		1080p59	
		1080p50	
		1080p30	
1080p29			

		1080p25	
		1080i60	
		1080i59	
		1080i50	
		720p60	
		720p59	
		720p50	
	DIS	OFF	
		ON	
	Color Mode	YUV444	
RGB888			
HDMI Audio Output	No Audio		
	Built-in Mic Audio		
Network	DHCP	OFF	
		ON	
	Static IP	IP Address	192.168.1.168
		Gateway	192.168.1.254
		Mask	255.255.255.0
DNS	8.8.8.8		
System	Trigger OSD	Click Menu to open, Press Menu 3 sec	
	Camera Selector	1,2,3,4,All channel, Disable Remote	
	Status OSD	OFF	
		ON	
	Language	English / 中文 / 日本語	
	Information	Model Name	MD120UI
		Serial number	xxxxxxxxxxxxx
		Firmware Version	0.0.0000.00
		IP	192.168.1.168
		MAC	00:18:1a:04:9e:81
Lens		xxxx	
Mcu	xxxx		
Factory Default	Off / On		
System Reboot	Off / On		

進入網頁介面

若要進入攝影機網頁介面，您可以使用下列任一個軟體來查詢攝影機的 IP 位址：

- AVer Device Utility
- AVer ViewCare

註：攝影機的預設網路為 Static IP (192.168.1.168)。

AVer Device Utility

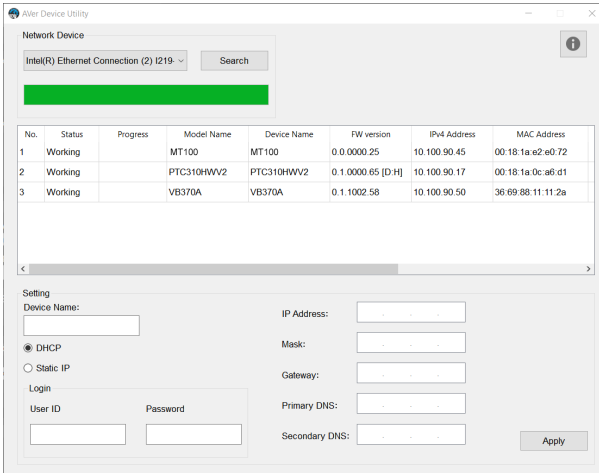

進入網頁介面：

1. 從 AVer 下載中心 (<https://www.aver.com/download-center>) 下載 AVer Device Utility 並開啟軟體。
2. 按一下 **Search** 以查看位於相同區域網路 (LAN) 的可用裝置。

註：

- 確保您的攝影機有網路連線。
- IPCam Utility 和攝影機必須位於相同的 LAN。

3. 找到您的攝影機，在 IPv4 Address 欄的 IP 位址上按兩下，即可在您的瀏覽器中開啟網頁介面。初次登入時，系統會提示您變更帳號和密碼。

初次登入：

進入網頁介面前，請先修改帳號和密碼。

- 帳號：使用 1–32 個字元。
- 密碼：使用 8–32 個字元，其中需包含大寫字母、小寫字母、數字和特殊符號 (%+=, _ ^ / @ . ~)。密碼不可與帳號相同。

將網路變更為 DHCP 或固定 IP：

1. 選取攝影機的勾選方塊。
2. 在 **Login** 欄位輸入已變更的帳號和密碼。
3. 選取 **DHCP** 或 **Static IP**，然後在 **Settings** 區塊輸入您的網路設定 (如適用)。
4. 按一下 **Apply**。

AVer ViewCare

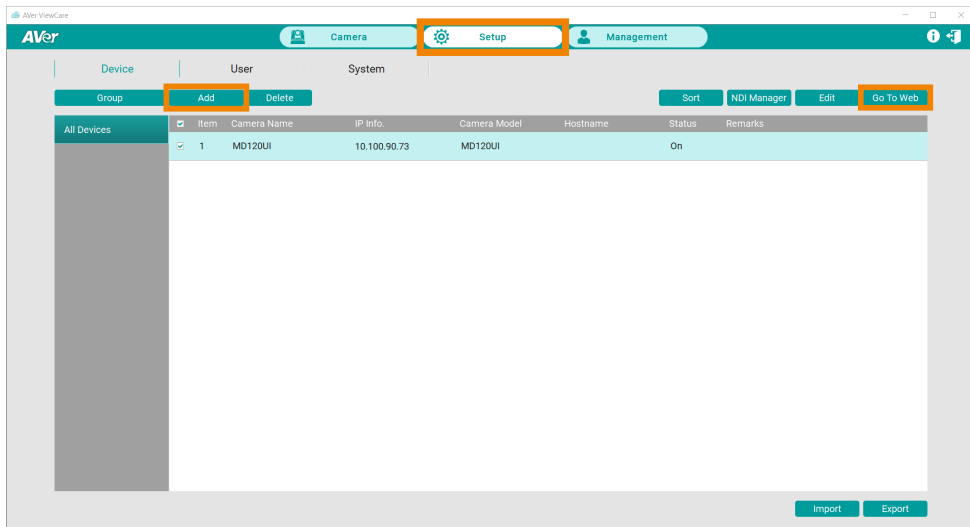

註：AVer ViewCare 的預設帳號和密碼為 **admin/admin**。

1. 從 AVer 下載中心 (<https://www.aver.com/download-center>) 下載 AVer ViewCare 並開啟軟體。
2. 使用 AVer ViewCare 的預設帳號和密碼 **admin/admin** 登入。
3. 前往 **Setup > Add**，然後按一下 **Auto Search** 以查看位於相同區域網路 (LAN) 的可用裝置。
4. 按一下您的攝影機以選取。輸入已變更的攝影機帳號和密碼，然後按一下 **Save** 將攝影機加入裝置清單。
5. 選取攝影機的勾選方塊，然後按一下 **Go to Web** 按鈕即可在您的瀏覽器中開啟網頁介面。

網頁介面

直播 (Live View)

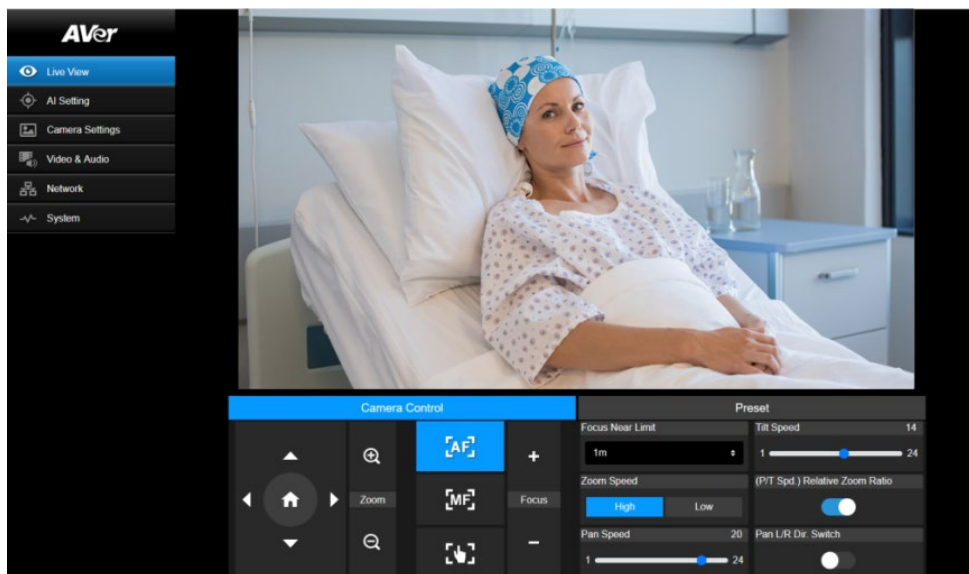

攝影機控制 (Camera Control)

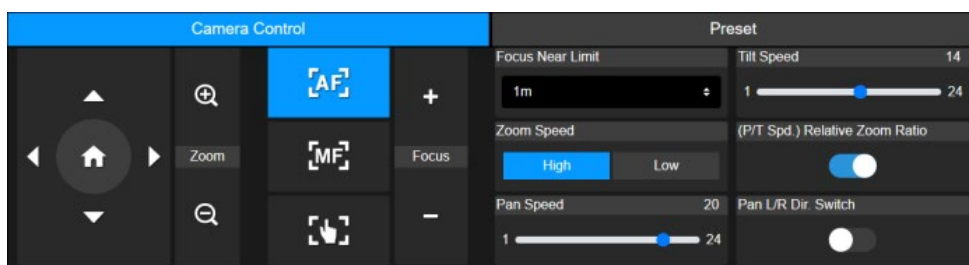

項目	說明
水平垂直控制	<p>移動攝影機位置。</p> <ul style="list-style-type: none">• 拖移 Pan Speed 和 Tilt Speed 滑桿可調整水平垂直移動速度。• 開啟 Pan L/R Dir. Switch 可翻轉水平控制方向。• 開啟 P/T Spd. Relative Z Ratio 可自動根據變焦倍率調整水平垂直移動速度。

	也可透過 OSD 選單進行設定 Camera > Pan Tilt Zoom > P/T Spd. Relative Z Ratio 。
初始位置 (Home) 	將攝影機畫面移至初始位置 (Home)。
Zoom  	縮放攝影機畫面和選擇 Zoom Speed 。
Focus +- 	<ul style="list-style-type: none">  自動對焦：按下可持續自動對焦。  手動對焦：按下可使用 +- 按鈕手動對焦。  一鍵觸發對焦：按下可自動對焦一次。 Focus Near Limit：設定最近對焦距離。

預設位置 (Preset)

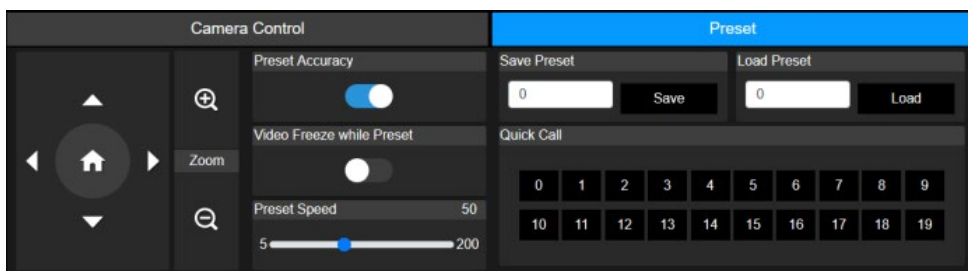

項目	說明
Save Preset	<ol style="list-style-type: none"> 使用水平垂直縮放控制將攝影機移到想要的位置。 在 Save Preset 欄位輸入想要的預設位置編號 (0~255)，並點擊 Save。
Load Preset	<ol style="list-style-type: none"> 在 Load Preset 欄位輸入想要移到的預設位置編號 (0~255)，並點擊 Load。 或點擊 Quick Call 區域中的預設位置編號(0~19)。
Preset Accuracy	開啟可提升攝影機移動到預設位置的準確度。
Video Freeze while Preset	開啟時，攝影機不會顯示移動至預設位置過程的畫面，僅顯示預設位置的畫面。
Preset Speed	調整移動至預設位置的速度。

AI 設定 (AI Setting)

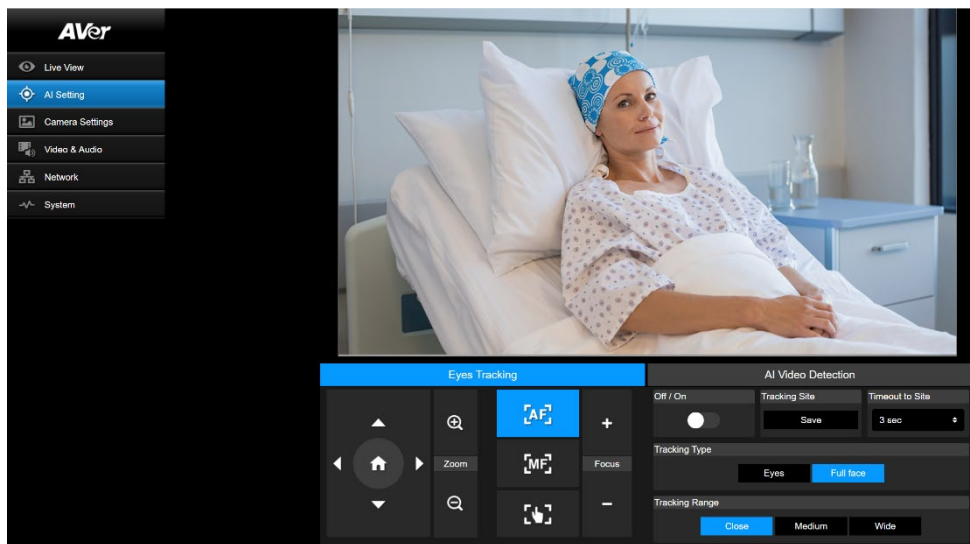

雙眼追蹤 (Eyes Tracking)

追蹤時，若手動調整水平垂直縮放控制，雙眼追蹤會關閉。

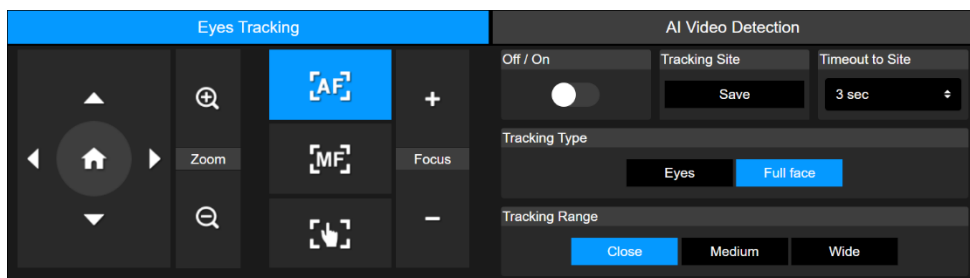

1. 使用水平垂直縮放控制將攝影機移到想要的位置，然後按一下 **Save** 以儲存 **Tracking Site**。預設為初始位置 (Home)。
2. 從 **Timeout to preset** 的下拉選單中，選取攝影機在無人入鏡時，回到 **Tracking Site** 的間隔時間。預設為 3 秒。
3. 選取 **Tracking Type** 和 **Tracking Range**。

4. 滑動開啟臉部追蹤。

- 一人：攝影機會自動追蹤及特寫臉部。
- 多人：攝影機會為所有臉部加上邊界框，按一下方框方框來選取要追蹤及特寫的脸部。

AI 影像偵測 (AI Video Detection)

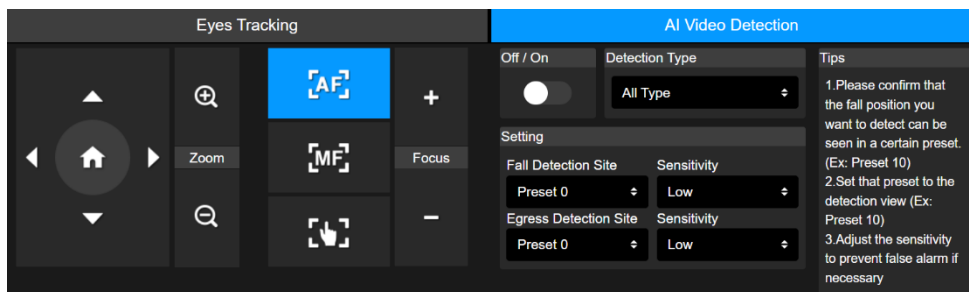

設定跌倒或離床偵測：

1. 確保您已在可能發生跌倒或離床事件之處預設位置。
2. 從 **Fall Detection Site** 或 **Egress Detection Site** 下拉選單中選取該預設位置，再選取偵測靈敏度。
3. 選取 **Detection Type**。
4. 滑動開啟 AI 影像偵測。

免責聲明

了解 AI 影像偵測的準確性和限制

AI 影像偵測功能是我們為醫院病房環境提供的先進技術，旨在提高病患的安全。

準確度有限

我們在受控環境中測試 AI 影像偵測是否能準確辨識跌倒或離床事件的能力，但無法保證 AI 影像偵測可以成功辨識現實世界中所有的跌倒或離床事件並響起警報。許多因素都會影響 AI 影像偵測的表現，例如視野受阻或視角受限。

無法取代護理人員

作為輔助工具，AI 影像偵測功能不得取代護理人員。請務必由受過訓練的專業人員定期檢查以確保患者安全，以及遵守與臨床診斷、患者護理或治療相關的規範。如果 AI 影像偵測未能發揮手冊中說明的功能，請立即採取適當的措施。

AI 影像偵測是一項輔助工具，而不是醫療設備的一部分。既不是患者監護儀器，也不能作為做出醫療或臨床決定的依據。

攝影機設定 (Camera Settings)

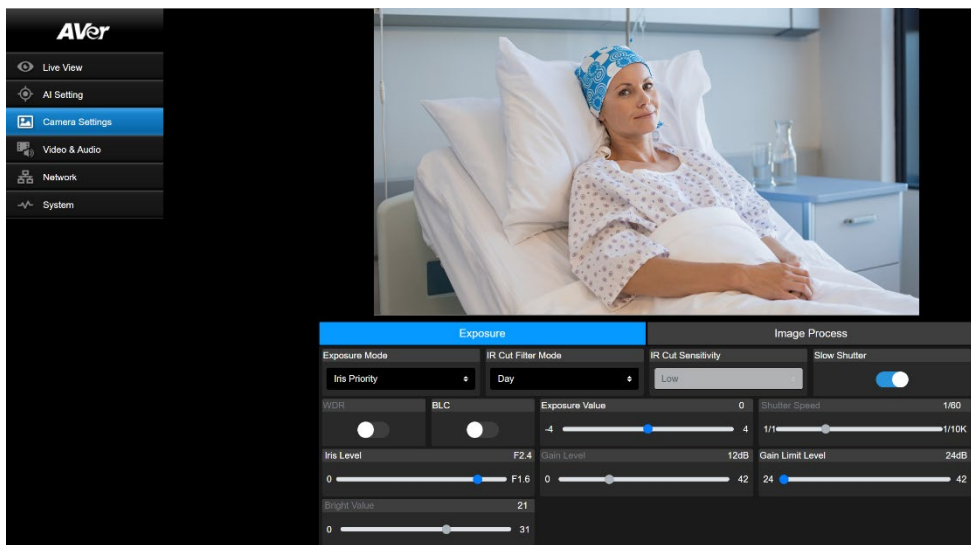

曝光 (Exposure)

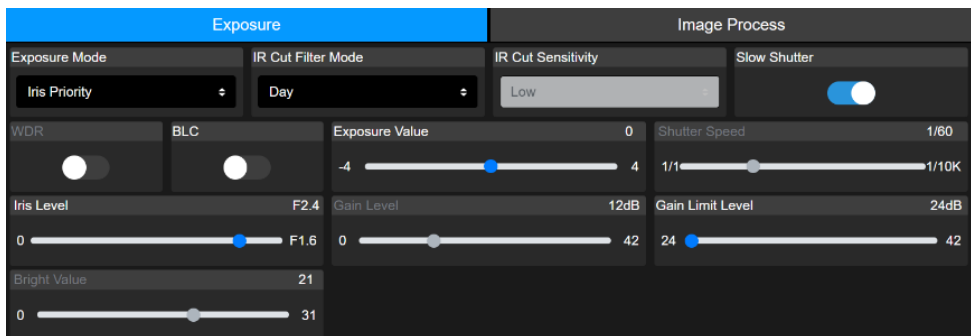

項目	說明
Exposure Mode	選擇曝光模式。
WDR	開啟或關閉寬動態範圍或背光補償。
BLC	
Exposure Value	調整曝光、快門、光圈、增益值。
Shutter Speed	
Iris Level	

Gain Level	
Gain Limit Level	
IR Cut Filter Mode	選擇 Day 、 Night 模式以切換紅外線夜視功能，或選擇 Auto 模式並設定 IR Cut Sensitivity 。
Slow Shutter	開啟或關閉慢速快門。
Bright Value	調整亮度。

影像處理 (Image Process)

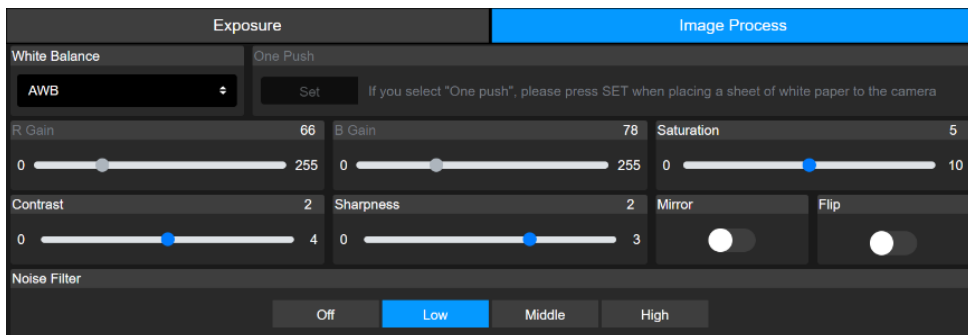

項目	說明
White Balance	<ul style="list-style-type: none"> 選擇白平衡模式。若選擇 Manual，可進一步設定 R Gain 及 B Gain。 若選擇 One Push，請在攝影鏡頭前放置一張白紙，並點擊 Set 以進行白平衡調校。
Saturation	調整飽和度、對比度、銳利度。
Contrast	
Sharpness	
Mirror	開啟或關閉水平翻轉或垂直翻轉。
Flip	
Noise Filter	選擇雜訊抑制程度。

視訊與音訊 (Video & Audio)

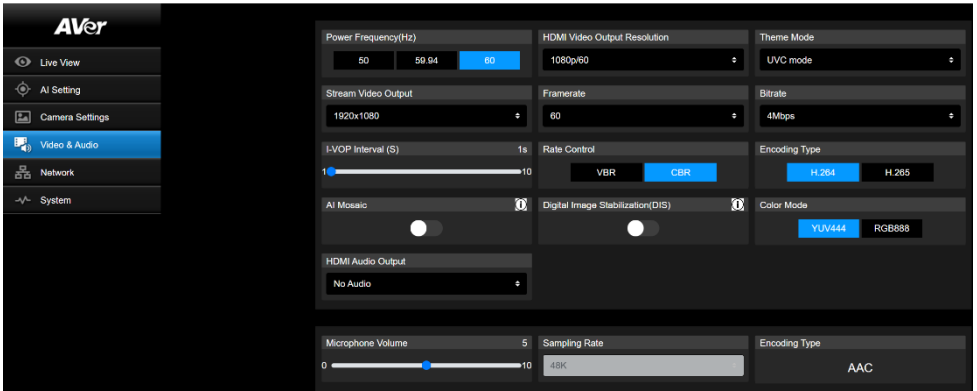

視訊設定

項目	說明
Power Frequency (Hz)	根據你所在的國家或地區選取 50Hz 、 59.94Hz 或 60Hz 。
Video Out Resolution	選擇視訊輸出的解析度。 RTSP: 最高 4K/60fps HDMI: 最高 4K 60Hz
Theme Mode	選擇影像風格，以 UVC 或 HDMI 為優先。
Stream Video Output	選擇即時影像的串流解析度。
Framerate	選擇即時影像的串流幀率。
Bitrate	選擇位元率。
I-VOP Interval (S)	<ul style="list-style-type: none"> 拖移滑杆來選擇 I-VOP 間隔在影像串流中出現的頻率。 低頻率的 I-VOP 間隔的影像解析度會較高，但檔案也較大。
Rate Control	選擇 VBR 或 CBR 。
Encoding Type	選擇 H.264 或 H.265 。
AI Mosaic	開啟可將 RTSP 影像串流的臉部打上馬賽克，以提升隱私。
Digital Image Stabilization (DIS)	開啟可減少攝影機晃動，提升影像穩定度。 影像可能會稍微變形，影格速率降低為 30fps，且視野變窄。
Color Mode	選擇 HDMI 的色彩模式。將裝置恢復為出廠預設值時，此設定仍會保留。 提示： DVI 顯示器通常需要 RGB 訊號。若畫面顏色異常（例如呈現紫色），請試著將色彩模式設為 RGB888。
HDMI Audio Output	選擇是否在 HDMI 輸出中包含麥克風音訊，以便同時傳輸音訊與視

	訊。
--	----

音訊設定

項目	說明
Microphone Volume	拖移滑杆來調整麥克風音量。
Sampling Rate	48K
Encoding Type	AAC

網路 (Network)

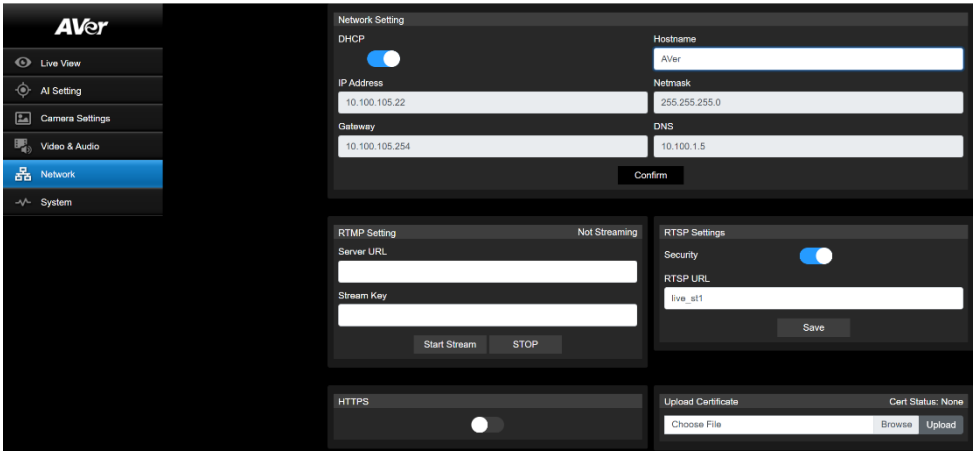

項目	說明
Hostname	預設主機名稱為 AVer 。您可以更改主機名稱，此名稱會顯示在其他如 IP 路由器等裝置上。
DHCP	將網路設定為 DHCP 或固定 IP 。 <ul style="list-style-type: none"> DHCP：啟用 DHCP 時，攝影機將自動分配 IP 位址，點擊 Confirm 以儲存。 固定 IP：停用 DHCP 時，手動輸入 IP Address、Netmask、Gateway 及 DNS 伺服器，點擊 Confirm 以儲存。
RTMP Setting	將攝影機串流傳送到 YouTube 等影音串流平台。 <ol style="list-style-type: none"> 輸入影音串流平台的 Server URL 和 Stream Key。請參考您使用的平台的設定說明，以取得伺服器 URL 及串流密碼。 點擊 Start Stream 來開始直播，點擊 STOP 以停止直播。
RTSP Settings	保護您在媒體播放器，例如 VLC 、 PotPlayer 和 Quick Time 上的影音串流，以確保只有已授權的用戶可以存取。 <ul style="list-style-type: none"> 關閉 Security： <ol style="list-style-type: none"> 在媒體播放器上輸入攝影機的 RTSP URL。 RTSP URL: <code>rtsp://[camera IP address]/live_st1</code> 範例: <code>rtsp://192.168.1.100/live_st1</code> 開啟 Security： <ol style="list-style-type: none"> 在媒體播放器上輸入攝影機的 RTSP URL 以及帳戶密碼。 RTSP URL: <code>rtsp://[username:password]@[camera IP</code>

	<p>address]/live_st1</p> <p>範例: rtsp://1:1@192.168.1.100/live_st1</p> <p>3. 帳戶/密碼: 攝影機的帳戶/密碼 (網頁登入)</p>
HTTPS	<p>開啟 HTTPS 以在瀏覽器和攝影機之間建立安全連線。</p> <ol style="list-style-type: none"> 1. 以 base-64 編碼格式獲取一個 SSL 憑證以進行加密及解密，且必須使用 PKCS#8 格式的私鑰 (未加密)。 2. 包裝所需憑證內容轉換為 PEM 格式。上傳到攝影機的 SSL 憑證必須是 PEM 格式。 3. 點擊 Browse 以選擇認證檔案，然後點擊 Upload。 4. 開啟 HTTPS。

系統 (System)

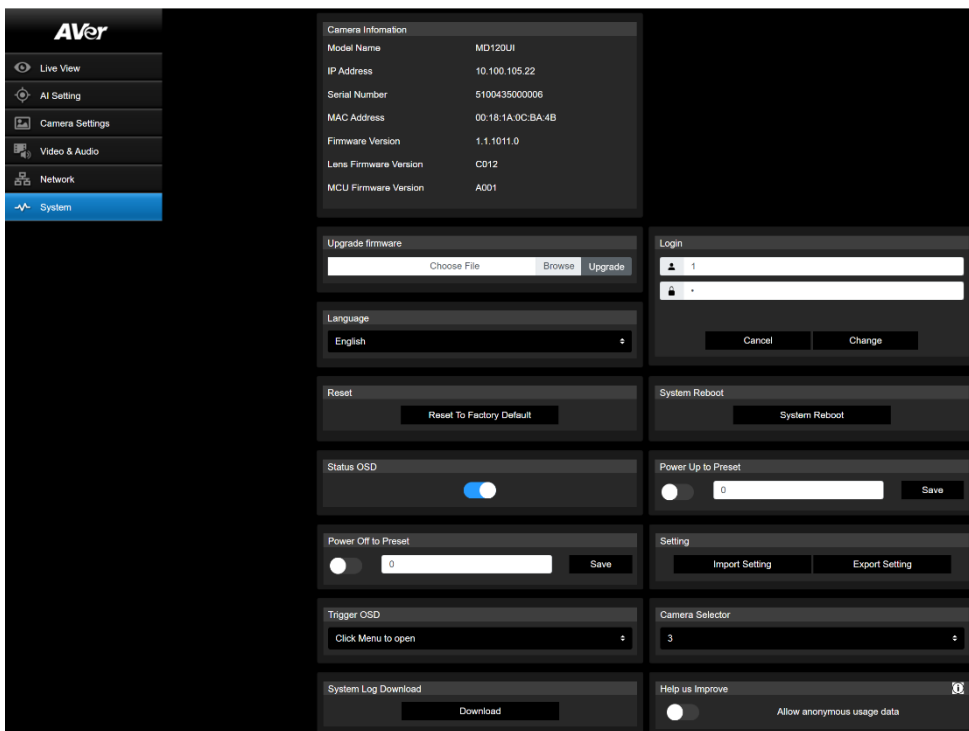

項目	說明
Camera Information	顯示攝影機資訊。
Upgrade Firmware	<p>依照以下步驟更新韌體：</p> <ol style="list-style-type: none"> 1. 從圖展官網下載最新韌體檔案 https://www.aver.com/download-center/ 2. 在攝影機網頁介面上，進入 System > Upgrade Firmware。 3. 點擊 Browse 選取韌體檔案。 4. 點擊 Upgrade 開始更新韌體。 5. 韌體更新完成後，請重新整理瀏覽器。 <p>註：更新韌體時，請讓攝影機保持連接電源。更新期間，網路連線將會中斷，且更新後攝影機將自動重新啟動。</p>
Login	預設的攝影機帳號及密碼為 admin/admin 。如須變更，請輸入新帳號密碼，然後點擊 Change 。
Language	選擇網頁介面的顯示語言。

Reset	將攝影機的所有設定恢復為出廠預設值。
System Reboot	重新啟動攝影機。
Status OSD	開啟時，預設位置的狀態將顯示在 HDMI 輸出畫面上，包含儲存預設位置、載入預設位置、取消預設位置等功能。
Power Up to Preset	開啟時，攝影機開機後會自動移動到開機預設位置。 <ul style="list-style-type: none"> 開啟開關 > 輸入預設位置編號 > 點擊 Save。 開啟前，請確認已設定此預設位置編號。
Power Off to Preset	開啟時，攝影機關機前會自動移動到關機預設位置。 <ul style="list-style-type: none"> 開啟開關 > 輸入預設位置編號 > 點擊 Save。 開啟前，請確認已設定此預設位置編號。
Setting	匯入或匯出攝影機設定。
Trigger OSD	選取使用遙控器開啟 OSD 選單的方式。
Camera Selector	設定攝影機號碼，這個號碼會對應遙控器的攝影機選擇鍵。 選取 All Channel 時，不需按下遙控器的攝影機選擇鍵即可操作攝影機。
System Log Download	按一下以下載系統紀錄檔。
Help Us Improve	開啟以同意傳送匿名使用資訊。

Room Management

使用 Room Management 調整設定



1. 從 AVer 下載中心 (<https://www.aver.com/download-center>) 下載並安裝 Room Management 至您的電腦，然後開啟軟體。
2. 使用隨附的 USB 連接線將裝置連接至電腦。您的裝置會出現在 **Device Control** 分頁。
3. 按一下**設定**來調整系統設定。

規格

攝影機	
影像感測器	1/2.8" CMOS
有效畫素	800 萬畫素
輸出解析度	解析度：4K/1080p/720p 影格速率：60/59.94/50/30/29.97/25
最小照度	0.5 lux (50 IRE, F1.6, Max. AGC, 1/30)
信噪比	≥ 50dB
增益	自動、手動
電視掃描線	1000 (center/wide)
快門速度	1/1 到 1/10,000 秒
曝光控制	自動, 手動, AE 先決 (快門、光圈), BLC, WDR
白平衡	自動、手動
光學變焦	20X
數位變焦	1X
總變焦	20X
視野角度	DFOV：69.2° (廣角) 到 4.1° (望遠) HFOV：62.3° (廣角) 到 3.6° (望遠) VFOV：37.3° (廣角) 到 2.1° (望遠)
焦距	f = 4.5 mm (廣角) 到 90 mm (望遠)
光圈 (Iris)	F = 1.8 (廣角) to 4.7 (望遠)
最小工作距離	廣角端：0.1 m, 望遠端：1.2 m
水平/垂直移動角度	水平：±170°, 垂直：+90° / -30°
水平/垂直移動速度 (手動)	水平：0.1° 到 100°/秒, 垂直：0.1° 到 100°/秒
預設速度	水平：200°/秒, 垂直：200°/秒
預設位置	10 (IR), 256 (RS-232, RS-422, IP)
攝影機控制 – 介面	RS-232 / RS-422 / 乙太網路
攝影機控制 – 協議	VISCA (RS-232/RS-422/IP), CGI (IP)
影像處理	鏡像 / 翻轉 / 定格 / WDR / BLC
電源頻率	50 Hz, 60 Hz
AI 功能	
模式	雙眼追蹤
隱私	
保護模式	隱私模式

一般規格	
電源需求	12V
耗電量	24W
PoE	PoE+ (IEEE802.3at)
尺寸 (W x H x D)	180(W) x 145(D) x 183.5(H) mm
淨重	1.7±0.1 公斤
應用場景	室內
提示燈	有
安全鎖	Kensington 防盜孔
紅外線遙控器	有
作業環境條件	溫度：0 °C 到 +40 °C 濕度：20% 到 80%
儲存及運輸環境條件	溫度：-20 °C 到 +60 °C 濕度：20% 到 95%
音訊	
聲道	2 聲道
編碼	AAC-LC (48K)
介面	
視訊輸出	HDMI, IP, USB
音訊輸出	HDMI, IP, USB
音訊輸入	無
IP 串流	
解析度	4K 60fps
網路視訊壓縮格式	H.264, H.265, MJPEG
最大張數	4K 60fps
位元速率控制模式	VBR, CBR
位元速率範圍	512Kbps ~ 64Mbps
網路介面	10 / 100 / 1000 Base-T
多串流支援	2 (RTSP/Webpage), 最大：4K 60fps
網路協議	IPv6, IPv4, TCP, UDP, ARP, ICMP, IGMP, HTTP, DHCP RTP/RTCP, RTSP, RTMP, VISCA over IP



USB	
接頭	USB3.0 (Type-B)
視訊格式	MJPEG
最高視訊	2160p
USB 視訊類別 (UVC)	UVC1.1
USB 音訊類別 (UAC)	UAC 1.0
網路介面	
即時視訊預覽	有
攝影機水平 / 垂直 / 變焦控制	水平, 垂直, 變焦, 對焦, 預設位置控制
攝影機/影像	曝光, 白平衡, 影像處理
網路設定	DHCP, IP Address, Gateway, Subnet Mask, DNS
軟體工具	
IP 搜尋及設定工具	AVer ViewCare , AVer Room Management

規格如有變更・恕不另行通知。

故障排除

影像失真或模糊。

請嘗試以下任一方式：

- 使用遙控器自動對焦：按下 **Enter**。
- 使用遙控器調整對比度以減少失真：按住**選單**  3 秒 > **Camera > Contrast**。
- 使用遙控器將裝置重設為出廠預設值：按住**選單**  3 秒> **System > Factory Default > On**。

如何開啟 OSD 選單？

1. 使用 HDMI 連接線連接您的攝影機和顯示器。
2. 在遙控器上按住選單  3 秒，來開啟 OSD 選單。
3. 攝影機上的 LED 指示燈會恆亮紫燈，表示 OSD 選單已開啟。

AVer

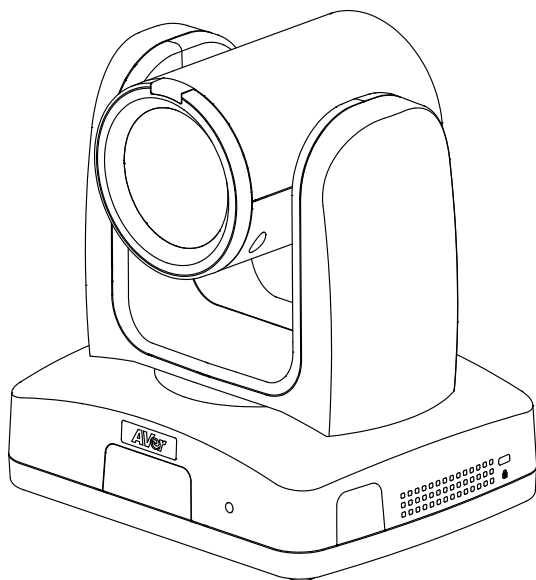

MD120UI 追尾カメラ

— ユーザーマニュアル —

清掃と消毒の方法

警告 個人のけがの危険性があります	フェノールを含む清掃剤は、十分にすすがない場合に皮膚のやけどを引き起こす可能性があるため使用しないでください。また、清掃または消毒の性質が不十分な場合もあります。
注意事項	<ol style="list-style-type: none">1. カメラは、簡単に清掃と消毒ができるように設計されています。2. カメラを清掃する前に、電源を切断してください。3. 清掃作業は、カメラ操作に精通した人員のみが行うようにしてください。4. 内部の電気機器やカメラの部品に、清掃液、特に水を吹き付けしないでください。これにより、短絡、腐食、故障、ユーザーやサービス担当者に電気ショックの危険が生じる可能性があります。5. 腐食性のある清掃剤は、カメラの変色や損傷を引き起こす可能性があります。清掃剤を使用する前に、目立たない箇所テストしてください。
いつ	使用前と使用後にカメラを清掃してください。
手順	<ol style="list-style-type: none">1. カメラを電源から切断してください。2. 清掃作業員は、清掃用手袋を着用する必要があります。3. 清掃アルコールを使用する前に、期限切れでないことを確認してください。4. 清掃アルコール(75%)で湿らせた清掃布を使用して、カメラに接触する可能性のあるすべての表面を拭いてください。5. カメラを拭いた後は、素手で触らないでください。
頻度	定期的な清掃は必要ありません。使用前と使用後に清掃してください。

使用上の注意

本製品の使用者が本紙の記載内容・手順に従わなかった場合、当社は設置・使用中の事故や損傷について一切の責任を負いません。

AVer MD120UI 追尾カメラ カメラは、医師や介護者向けに設計された高精細度医療用カメラであり、病院の診察室、患者モニタリング、同様の医療環境での使用に適しています。この非接触デバイスは、医師や介護者が患者と物理的な接触なしに操作し、スナップショットを撮影したり、ビデオを記録することで、患者の傷害を文書化および更新することができます。

設置および運用担当者へ

本機のハードウェア部品、操作、重要な通知などの必要な情報は、このマニュアルに記載、図解されています。このマニュアルの情報を除き、使用者は特別なスキル、トレーニング、知識は必要ありません。インストール手順とマニュアルの内容をよく読み、正しく安全に操作してください。本機の使用中に問題が発生した場合は、〈トラブルシューティング〉の章を参照してください。その他のテクニカルサポートについては、当社のテクニカルサポートまで、お問い合わせください。

○

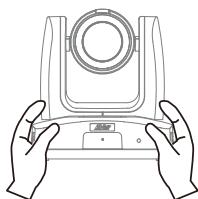

×

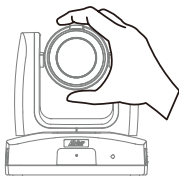

×

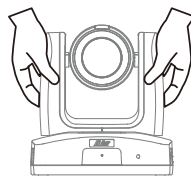

×

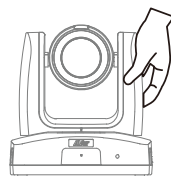

● 輸送

- 両手でデバイスの底を持ちます。レンズやレンズホルダーをつかまないでください。
- 輸送時には、デバイスを元の箱に梱包してください。

● 動作条件

このデバイスは屋内での使用のみです。以下の条件下ではデバイスを取り付けたり使用したりしないでください。故障や損傷を防ぐためです。

- 直射日光にさらさないでください。
- 雨や水にさらさないでください。
- 極端な温度にさらさないでください。推奨される動作温度: 0°C から +35°C; 湿度: 20% から 80%。
- デバイスを壁に横向きに取り付けしないでください。
- 海上、沿岸地域、または腐食性ガスが放出される場所。
- 車両や凹凸のある表面を走行するカートなど、強い振動のある場所。

- **機器を長期的にご利用いただくための注意**
 - 高温多湿の場所で使用しないでください。部品が劣化し、寿命が短くなることがあります。
 - 本機の温度が急激に変化しないようにしてください。冷却ユニットまたは加熱ユニットを本機から遠ざけてください。
 - 本機を太陽に向けたまま機器を放置しないでください。
- **操作手順**
 - デバイスの電源を入れる前に、レンズの後ろに取り付けられたレンズケーブルが解きほぐされていないことを確認してください。
 - デバイスを注意して使用してください。設計された限界を超えてデバイスを操作しないでください。
- **常に付属の電源アダプターと電源コードを使用して、デバイスを電源コンセントに接続してください。**
 - 取り付ける前に、デバイスを電源コンセントから切断してください。
 - デバイスを電源コンセントの近くに取り付けて、電源プラグが簡単に挿入および抜き取りできるようにしてください。
 - 他の電気部品が損傷するのを防ぐために、電源コードを電源コンセントに接続する前に、デバイスの DC 12V 電源ジャックに接続してください。
 - 電源コードの長さは 3m 未満である必要があります。
 - 電源コードが踏まれる可能性のある場所にデバイスを置かないでください。これにより、コードやプラグが擦れたり損傷したりする場合があります。
- **デバイスの電源を切る**
 - デバイスには電源スイッチがありません。メンテナンス、クリーニング、または緊急時には、デバイスを電源コンセントから切断してください。
- **メンテナンス**
 - デバイスには電源スイッチがありません。メンテナンスの前に、デバイスを電源コンセントから切断してください。
 - デバイスの清掃を担当する人員を指定してください。＜清掃と消毒方法＞章を参照してください。
 - デバイス表面が汚れた場合は、＜清掃と消毒方法＞章を参照してください。
 - 定期的なメンテナンスにより、デバイスを安全に運用できます。レンズ、カメラユニット、リモコンを含むすべての部品を確認してください。
- **デバイスの廃棄**
 - デバイスが使用されなくなったら、デバイスの電源を切って適切に廃棄してください。
 - デバイスやアクセサリを廃棄する場合は、国や地域、医療機関の関連規制に従って、環境汚染に関する規則に従ってください。

製品印字の記号

付属品を含む本製品の記号は、以下内容を表しています。

	<p>WEEE シンボル</p> <p>この記号は、この製品を他の家庭ごみと一緒に廃棄してはならないことを示しています。代わりに、廃電気電子機器のリサイクルのために指定された収集場所に廃棄物を引き渡して処分する必要があります。廃棄物をリサイクルする場所の詳細については、廃棄処理サービスまたは製品を購入したショップにお問い合わせください。</p>
	<p>CE コンプライアンスロゴ</p> <p>このロゴは、製品が欧州連合の調和法に関連するガイドライン/基準に準拠していることを示しています。</p>
	<p>FCC コンプライアンスロゴ</p> <p>このロゴは、製品が連邦通信委員会のコンプライアンス基準に準拠していることを示しています。</p>
	<p>UKCA (UK Conformity Assessed)</p> <p>この記号は、英国市場に出回っている製品が UKCA マーキングの要件を満たしていることを示しています。</p>
	<p>RCM コンプライアンスロゴ</p> <p>このロゴは、製品がオーストラリアの RCM ガイドラインに準拠していることを示しています。</p>
	<p>このロゴは、製品の筐体内に感電の危険をもたらすのに十分な大きさの絶縁されていない「危険な電圧」が存在することをユーザーに警告することを目的としています。</p>
	<p>このロゴは、アプライアンスに付属の資料に重要な操作および保守(サービス)手順が存在することをユーザーに警告することを目的としています。</p>
	<p>中国 RoHS</p> <p>この記号の数字は、通常の使用条件下で危険物質が漏れたり変異したりしない年数を表しています。</p>
	<p>交流記号</p> <p>この記号は、製品の電源入出力が交流であることを示しています。</p>
	<p>直流記号</p> <p>この記号は、製品の電源入出力が直流であることを示しています。</p>

VCCI-A

この装置は、クラス A 機器です。この装置を住宅環境で使用すると電波妨害を引き起こすことがあります。この場合には使用者が適切な対策を講ずるよう要求されることがあります。

(注)本製品同梱の電源ケーブルは、本製品同梱の電源アダプタでのみ使用してください。本製品同梱の電源ケーブルは、他の電気機器では使用できません。

免責事項

このドキュメントの内容、その品質、パフォーマンス、商品性、または特定の目的への適合性に関して、明示または黙示を問わず、いかなる保証または表明も行われません。本紙に記載されている情報は、信頼性について注意深くチェックされています。ただし、不正確な点については責任を負いません。このドキュメントに含まれる情報は、予告なしに変更される場合があります。

AVer Information Inc.は、この製品またはドキュメントの使用または使用不能に起因する直接的、間接的、特別、偶発的、または結果的な損害について、そのような損害の可能性について知らされていたとしても、いかなる場合も責任を負いません。

商標

「AVer」は、AVer Information Inc.が所有する商標です。ここで説明目的で使用されているその他の商標は、それぞれの会社にものみ帰属します。

著作権

©2026 AVer Information Inc. 無断複写・転載を禁じます。 | 2026 年 5 月 25 日

このオブジェクトのすべての権利は AVer Information Inc.に帰属します。

本紙の内容は AVer Information Inc.の書面による事前の許可なしに、いかなる形式または手段によっても複製または送信することは禁じられています。すべての情報または仕様は、事前の通知なしに変更される場合があります。

すべての HDMI の商標およびトレードドレスは、HDMI Licensing Administrator, Inc.の商標または登録商標です。

製品サポート

FAQ、テクニカルサポート、ソフトウェア、およびユーザーマニュアルのダウンロードについては、次の Web サイトをご覧ください。

ダウンロードセンター: <https://jp.aver.com/download-center>

ヘルプセンター: <https://jp.aver.com/technical-support>

お問い合わせ先

アバー・インフォメーション株式会社

〒160-0023 東京都新宿区西新宿 3-2-26 立花新宿ビル 7 階

Tel: +81 (0) 3 5989 0290

お客様サポートセンター(固定電話のみ): +81 (0) 120 008 382

目次

清掃と消毒の方法	2
使用上の注意	3
製品概要	1
パッケージ同梱物.....	1
オプション販売品.....	1
接続.....	2
プライバシーインジケータ.....	3
LED インジケータ.....	3
本体寸法.....	3
パン・チルト動作範囲.....	5
操作リモコン.....	6
ショートカット.....	7
インストール	8
ケーブル固定プレート.....	8
天井取付マウント.....	9
デバイスの接続	10
カメラの設定	13
OSD メニュー.....	13
IP アドレス設定.....	13
固定 IP.....	13
DHCP.....	14
OSD のメニューツリー.....	15
Web インターフェイスにアクセスする.....	18
AVer Device Utility.....	18
AVer ViewCare.....	20
Web インターフェイス	21

ライブビュー.....	21
カメラ制御.....	21
プリセット.....	22
AI 設定	23
両目追尾	23
AI 画像検出	24
カメラ設定	26
露出	26
画像処理	27
ビデオ/オーディオ	28
ネットワーク	30
システム.....	32
Room Management	34
Room Management の設定を行う	34
仕様.....	35
トラブルシューティング	38

製品概要

MD120UI 追尾カメラは、患者の監視用に設計された医療グレードのカメラです。赤外線ナイトビジョンと耐紫外線ケースを備えています。

パッケージ同梱物

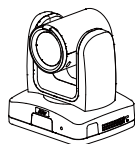

カメラ

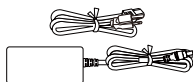

電源アダプタ
電源コード

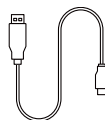

USB 3.0 ケーブル
Type-A/Type-B (1.5m)

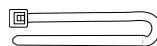

ケーブル固定タイ (x4)



リモコン

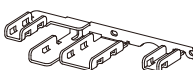

ケーブル固定プレート

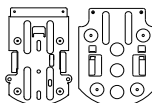

天井取付
マウント (x2)



M2 ねじ x 4mm (x3)



M3 ねじ x 6mm (x3)



1/4 ねじ”-20
L=6.5mm (x2)



穴あけテンプレート



クイックガイド

オプション販売品

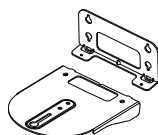

壁掛け用マウント



カメラコントローラー
(CL01)

接続

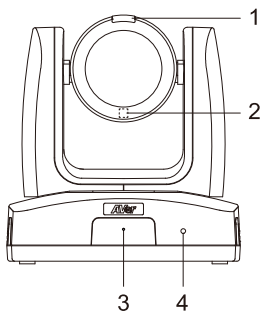

1. プライバシーインジケータ
2. 赤外線ナイトビジョン LED*
3. マイク
4. LED インジケータ

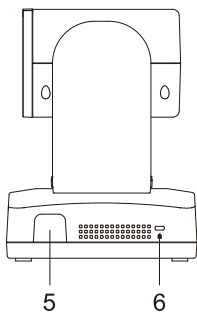

5. 赤外線センサー
6. Kensington ロック

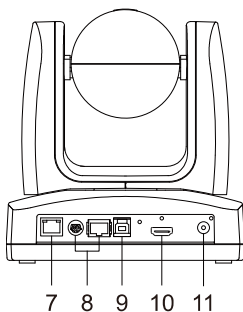

7. PoE+ 802.3at 端子
8. 制御端子
RS-232 / RS-422
9. USB 3.1 Type-B 端子
10. HDMI[®] 端子
11. DC 電源差込口

* 赤外線照射による被害を避けるため、夜モードを使用する場合は IR LED と眼の間に 1 メートル以上の距離を持たせてください。

プライバシーインジケータ

色	状態
緑点灯	患者の監視中
消灯	プライバシーモード/電源オフ

LED インジケータ

色	状態
オレンジ点滅	起動中
青点灯	通常
オレンジ点灯	待機状態
青点滅	追尾オン
紫点灯	OSD メニュー起動中
紫点滅	ファームウェア更新中

本体寸法

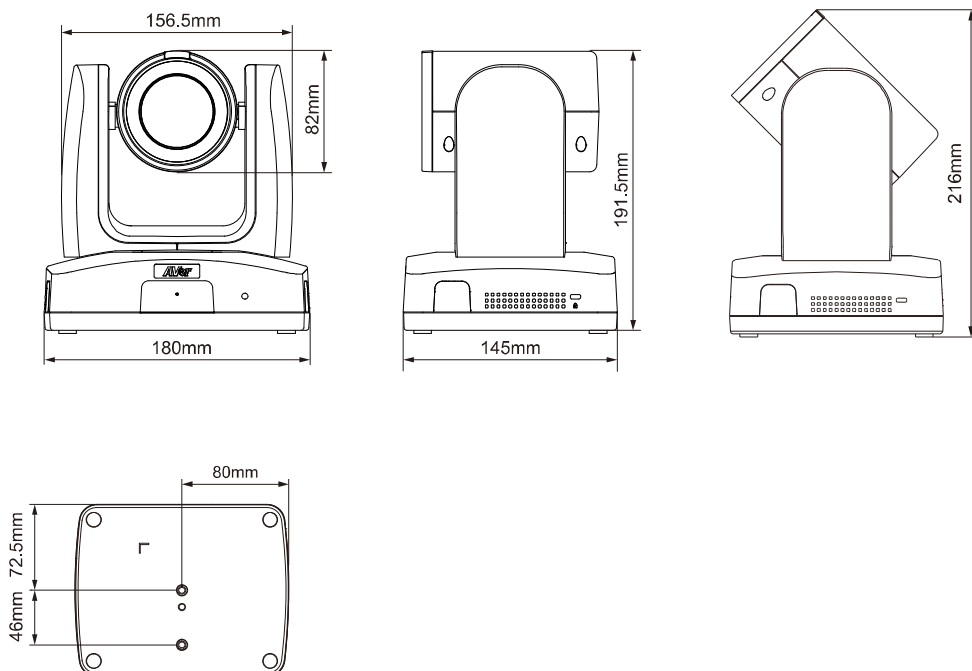

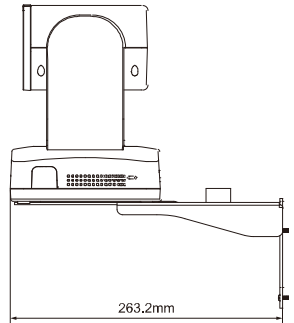
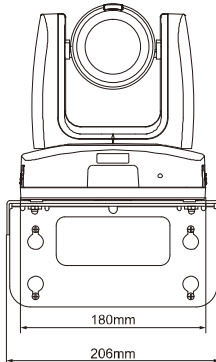
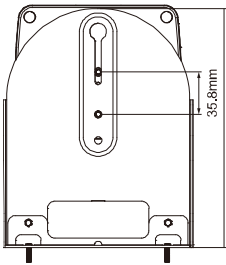
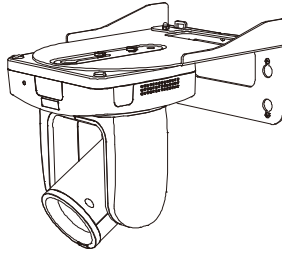
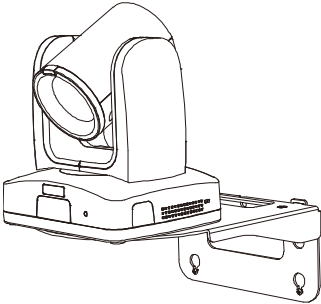
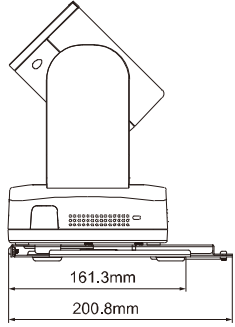
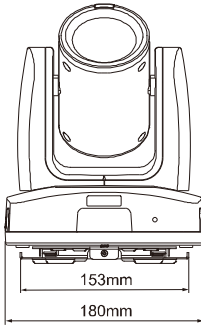
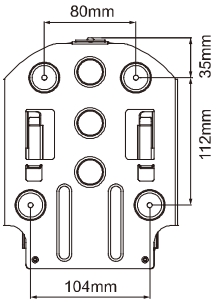
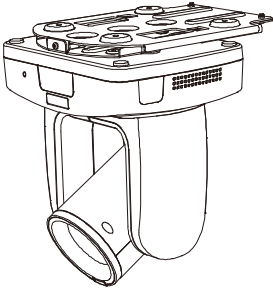

パン・チルト動作範囲

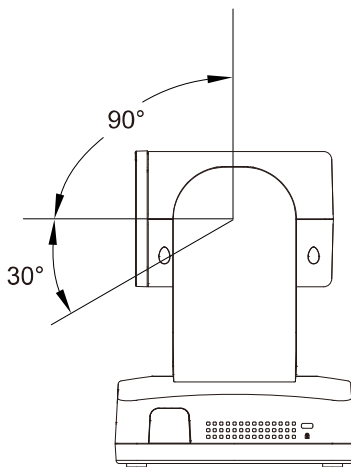
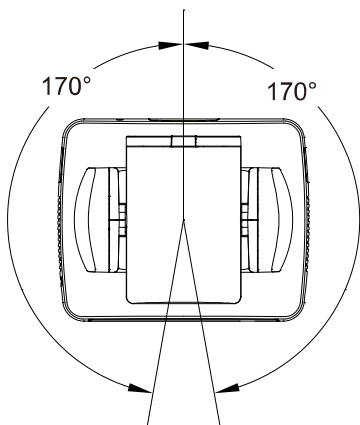

操作リモコン



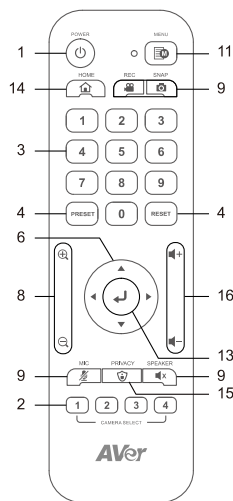
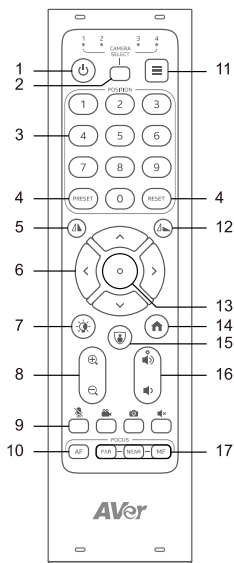



- OSDメニューを開く場合は、**Menu** () を3秒間長押しします。
- リモコンを無効にする場合は、OSDメニューまたはWebインターフェイスを開き、**システム > カメラ選択 > 無効にする**を選択します。
- リモコンの使用を再開する場合は、ウェブインターフェイスを開き、**システム > カメラ選択 > 全てのチャンネル**に移動するか、カメラに番号(1、2、3、4)を割り当ててください。
- 製品パッケージには付属品に下図いずれかのリモコンが付属します。アスタリスク(*)の機能を使用するには、最新ファームウェアバージョン()以降への更新が必要です。



名称	機能
1. POWER	カメラのスタンバイ オン・オフ切り替え。
2. CAMERA SELECT	<ul style="list-style-type: none"> • リモコン側のチャンネルはデフォルトでチャンネル1に設定されています。カメラ側のデフォルトはチャンネル1～4すべてに反応する状態です。 • 複数のカメラを1つのリモコンで操作が必要な場合、カメラ側の設定で、カメラが使用するチャンネル番号を設定します。 • カメラのチャンネル番号を設定するには、OSDメニューの[システム] > [カメラ選択]へ進み、設定してください。
3. 数字ボタン	数字ボタン (0-9) を押すと設定済みプリセット(0-9)を呼び出します。
4. PRESET/RESET	<ul style="list-style-type: none"> • プリセットを保存するには、PRESET を押したまま、数字ボタン(0-9) を押します。 • プリセットをリセットするには、RESET を押したまま、数字ボタン(0-9) を押します。
5. MIRROR*	カメラ映像の向きを左右反転。
6. カメラ操作キー	カメラの上下左右パンチルト操作。
7. IR*	赤外線のリモコン

8. ZOOM IN/OUT	カメラのズームイン・アウト操作。
9. FUNCTION BUTTONS	<ul style="list-style-type: none"> • MIC: 内蔵マイクのミュート/ミュート解除 切り替え • REC: 機能割当なし • SNAP: 機能割当なし • SPEAKER: 機能割当なし
10. AUTO FOCUS*	オートフォーカスを実行
11. MENU*	3 秒間長押しで、OSD メニューを表示/非表示の切り替え。 <ul style="list-style-type: none"> • 表示切替を短押しに切り替えるにはシステム > Trigger OSD から選択します。
12. FLIP*	カメラ映像を上下反転
13. 決定キー	<ul style="list-style-type: none"> • OSD メニュー表示時:メニュー項目の選択・決定。 • カメラ映像表示時:ワンプッシュフォーカス実行。
14. HOME	カメラのパン・チルト位置を中央に戻します。
15. PRIVACY	プライバシーモード有効/無効 切り替え。 プライバシーモード有効時、カメラは下方向を向き、カメラの映像出力とマイク入力を停止します。
16. VOLUME +/-	機能割当なし
17. FAR / NEAR / MANUAL FOCUS	MANUAL FOCUS を押すと、マニュアルフォーカスが有効になります。 FAR または NEAR を操作しフォーカス位置を手動で調整できます。

ショートカット

操作	動作内容
Menu  を 3 秒間押す	OSD メニューを開きます。
Menu  を押す	OSD メニューを閉じる。
Home  を押す	OSD メニューを閉じ、カメラのパン・チルト位置を中央に戻します。
Menu  を押した後に、Zoom  を押してください	昼モードと夜モードを切り替えてください。
Menu  を押した後に、Zoom  を押してください	昼モードと自動モードを切り替えてください。
5 を五回(55555)	DHCP をオンにします。
6 を六回(666666)	カメラを工場出荷設定へリセットします。
8 を八回(88888888)	カメラの固定 IP アドレスを 192.168.1.168 へ設定します。

インストール

ケーブル固定プレート

1. 製品同梱の M2 ネジ(4mm)を使用し、ケーブル固定プレートをカメラに固定します。
2. 各ケーブルを接続します。
3. スロットを通して、ケーブルタイでケーブルをケーブル固定プレートに固定してください。

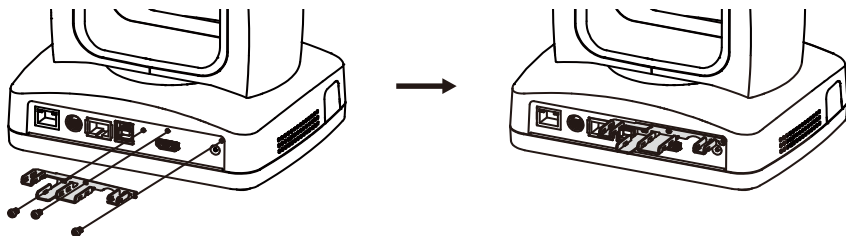

天井取付マウント

1. マウントブラケットを天井へ固定します。
ネジ: M4 x 10mm 4 本(別売り)
2. マウントブラケットをカメラへ取り付けます。
ネジ: 1/4"-20 L=6.5mm 2 本(同梱)

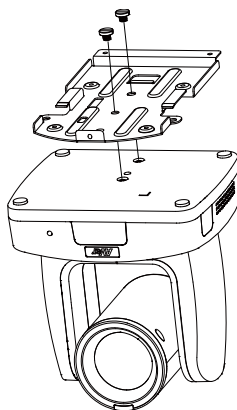
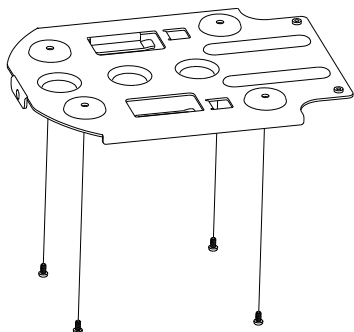

3. カメラを取り付けたブラケットを、天井に固定されているブラケットにスライドさせます。そしてケーブルを接続します。
4. ブラケットをネジで固定してください。
ネジ: M3 x 6mm 3 本(同梱)

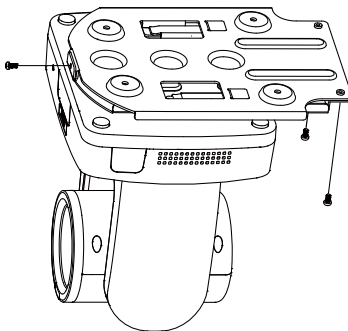
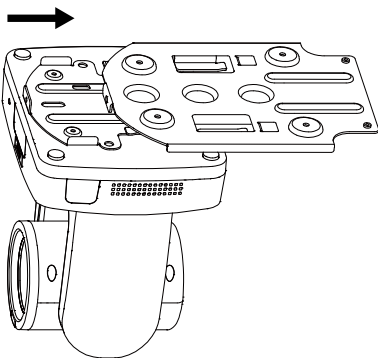

デバイスの接続

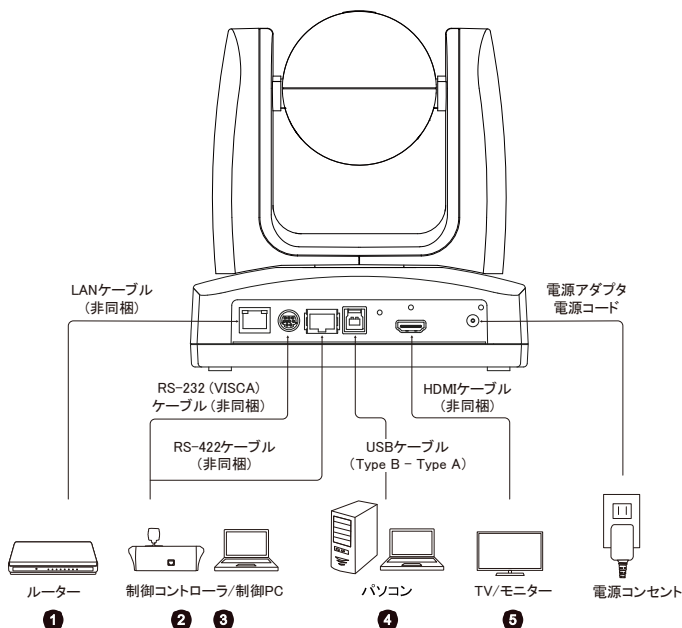

1. **LAN:** LAN 端子を使用し、カメラを IP ネットワークに接続できます。(注)
2. **RS-232:** カメラをジョイスティックまたはラップトップに接続して、カメラを制御します。オプションで RS-232 アダプターを購入できます。PIN の定義は下記の通りです。(注)

• ピン端子

機能	Mini DIN9 ピン番号	入力/出力	信号	説明
VISCA 入力	1	出力	DTR	データ端末準備完了
	2	入力	DSR	データセット準備完了
	3	出力	TXD	データ送信
	6	入力	RXD	データ受信
VISCA 出力	7	出力	DTR	データ端末準備完了
	4	入力	DSR	データセット準備完了
	8	出力	TXD	データ送信
	9	入力	RXD	データ受信
	5	入力	I/O	DIN8/DIN9 の検出
---	シールド	---	GND	アース

3. RS-422:カメラを操作するジョイスティックまたはノートパソコンへ、カメラを接続します。複数台のカメラを接続する場合は、CAT5e スプリッターケーブルを使用してください。

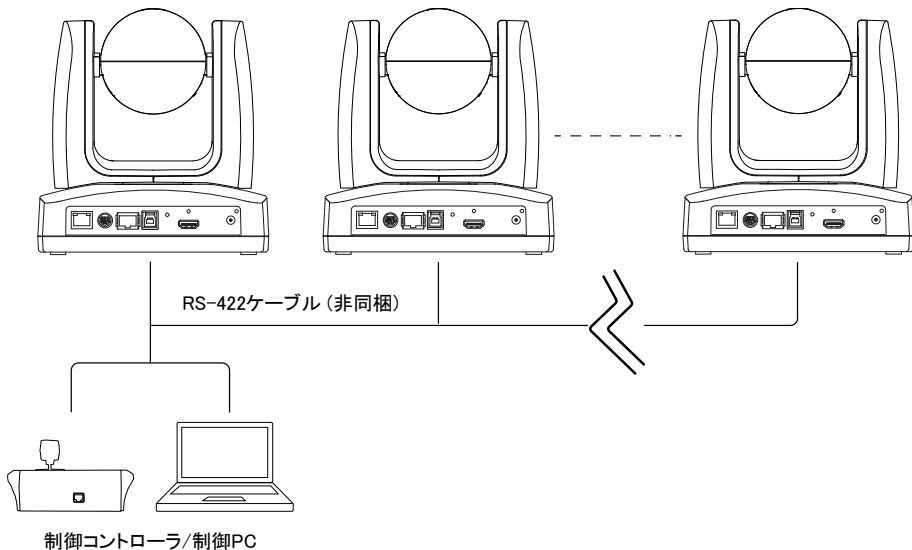

• ピン端子

番号	ピン	番号	ピン
1	TX+	5	TX-
2	TX-	6	RX-
3	RX+	7	RX+
4	TX+	8	RX-

• CAT5e スプリッターケーブルのピン配置

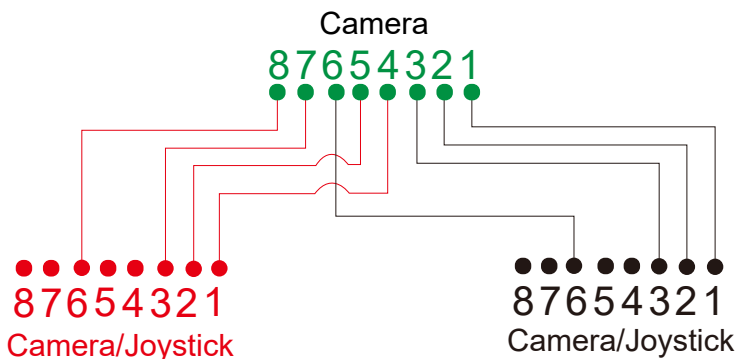

4. **USB Type-B:** Skype や Teams などのサードパーティのビデオ会議ソフトウェアを使用する場合、カメラをパソコンに接続しカメラ映像をビデオ出力できます。(注)
5. **HDMI:** カメラをテレビまたはモニターに接続して、ビデオ出力を表示します。カメラと接続されているテレビやモニターはアース接地する設計が必要です。(注)
6. **電源:** 付属の電源アダプターと電源コードを使用してカメラを電源コンセントに接続し、テレビまたはモニターの電源コードがアース プラグをサポートしているか、確認してください。

注:



アナログおよびデジタルインターフェースに接続された機器は、使用する国で医療機器用として認定された IEC 規格 (データ処理機器の場合は IEC 60950、ビデオ機器の場合は IEC 60065、実験機器の場合は IEC 61010-1、医療機器の場合は IEC 60601-1) に準拠する必要があります。) また、機器構成の全ては、IEC60601-1 のシステム要件に準拠する必要があります。追加の機器を信号入力部分または信号出力部分に接続するすべての機器が医療システムを構成するため、IEC60601-1 のシステムの要件に準拠する責任があります。本製品は、IEC60601-1 認定機器および IEC60XXX 認定機器との排他的相互接続用です。規格に準拠されているか疑わしい場合は、技術サービス部門または最寄りの代理店にご相談ください。

カメラの設定

OSD メニューまたはカメラの Web インターフェイスを使用して、カメラ設定を構成できます。

OSD メニュー

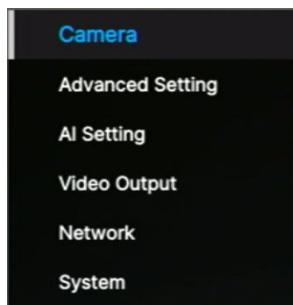

OSD メニューを使用するには、HDMI ケーブルを使用してカメラをモニタに接続し、付属リモコンを使用して OSD メニューの操作を行います。

OSD メニューを開くには、Menu  を 3 秒間長押し続けてください。方向ボタン ▲▼◀▶ を使用して選択し、設定を確認するには Enter  を押してください。





IP アドレス設定

固定 IP

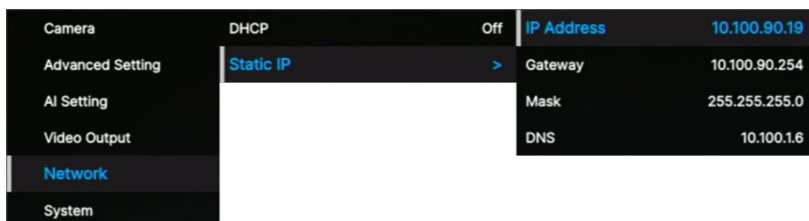
1. リモコンで Menu  を 3 秒間長押しすると、OSD メニューが表示されます。
2. ネットワーク > スタティック IP に移動してください。
[注] スタティック IP を設定する前に、DHCP をオフにしてください(ネットワーク > DHCP > オフ)。
3. IP アドレス、ゲートウェイ、マスク、および DNS を設定するために選択してください。Enter  を押し、値を入力するために数字ボタンを使用してください。



DHCP

1. リモコンで **Menu**  を3秒間長押しすると、OSDメニューが表示されます。
2. **ネットワーク > DHCP > オン** を選択してください。
3. 設定を確認するために **Enter**  ボタンを押してください。

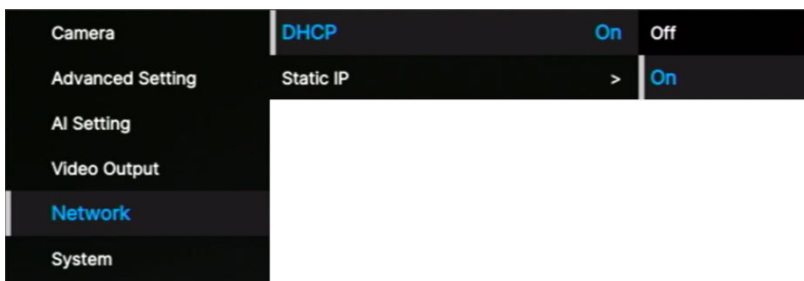

4. DHCP をオンにした後、**システム > 情報**に移動して IP アドレスを確認できます。

Camera	Trigger OSD	Press Menu 3 sec	Model Name	MD120UI
Advanced Setting	Camera Selector	All	Serial Number	5100435000010
AI Setting	Status OSD	Off	Version	1.10502.0
Video Output	Language	English	IP Address	0.0.0.0
Network	Information	>	MAC	00:18:1A:0C:BA:4E
System	Factory Default	>	Lens	C004
	System Reboot	>	Mcu	A001

OSD のメニューツリー

階層1	階層2	階層3	階層4	
カメラ	曝光モード	全自動	露出度	
			ゲイン限界値	
			スローシャッター	
			BLC	
			WDR	
		シャッター優先	露出度	
			シャッター速度	
			ゲイン限界値	
		絞り優先	露出度	
			絞り値	
			ゲイン限界値	
			スローシャッター	
		手動	絞り値	
			シャッター速度	
			ゲイン値	
	輝度モード	輝度値		
		自動		
		ATW		
		室内		
		室外		
		ワンプッシュトリガー		
	ホワイトバランス	手動	R ゲイン	
			B ゲイン	
		パンチルトズーム	プリセット速度	5/25/50/100/150/200
			プリセット精度	オフ/オン
			パン速度	1~24
			チルト速度	1~24
			ズーム速度	低/高
			速度相対ズーム比	オフ/オン
			パン方向スイッチ	オフ/オン
			フォーカスモード	手動/自動
	ノイズフィルター	オフ/低/中/高		
	彩度	0 1 2 3 4 5 6 7 8 9 10		
コントラスト	0 1 2 3 4			
シャープネス	0 1 2 3			
ミラー	オフ/オン			
フリップ	オフ/オン			
詳細設定	音声	音量	0~10	
	制御	形式	RS232/RS422	

		プロトコル	VISCA / PELCO D/PELCO P
		カメラアドレス	1 2 3 4 5 6 7
		ボーレート	4800 / 9600 / 38400
	IR カットフィルタ	自動/昼/夜	
	IR カットフィルタ感 度	低/中/高	
	AI モザイク	オフ/NET	
AI 設定	両目追尾	両目追尾	オン/オフ
		追尾サイト	保存
		追尾タイプ	顔全体/両目
		追尾範囲	近/中/遠
		追尾タイムアウト時間	3/5/7/10 秒
	転倒/ベッド離れ 検出	転倒/ベッド離れ検出	オン/オフ
	検出タイプ	すべてのタイプ/転倒/ベッド離 れ	
ビデオ出力	イメージのテーマ	HDMI/UVC	
	周波数	60	
		59.94	
		50	
	解像度	2160p60	
		2160p59	
		2160p50	
		2160p30	
		2160p29	
		2160p25	
		1080p60	
		1080p59	
		1080p50	
		1080p30	
		1080p29	
		1080p25	
		1080i60	
		1080i59	
		1080i50	
		720p60	
		720p59	
		720p50	
	DIS	オフ	
		オン	
	カラー モード	YUV444	
		RGB888	
	HDMI オーディオ	音声なし	

	出力	内蔵マイクの音声	
ネットワーク	DHCP	オフ	
		オン	
	固定 IP	IP アドレス	192.168.1.168
		ゲートウェイ	192.168.1.254
マスク		255.255.255.0	
	DNS	8.8.8.8	
システム	トリガー OSD	Menu を押して開き、 Menu を 3 秒長押し	
	カメラ選択	1、2、3、4、全てのチャンネル、無効にする	
	状態 OSD	オフ	
		オン	
	言語	English/中文/日本語	
	システム情報	モデル名	MD120UI
		シリアル番号	xxxxxxxxxxxxxx
		ファームウェアバージョン	0.0.0000.00
		IP	192.168.1.168
		MAC	00:18:1a:04:9e:81
		カメラユニット	xxxx
		MCU	xxxx
工場出荷設定	オフ/オン		
システム再起動	オフ/オン		

Web インターフェイスにアクセスする

カメラの Web インターフェイスにアクセスするには、次のいずれかのソフトウェアを使用して IP アドレスを検索できます：

- AVer Device Utility
- AVer ViewCare

注: カメラのデフォルト ネットワークは Static IP (192.168.1.168) です。

AVer Device Utility

No.	Status	Progress	Model Name	Device Name	FW version	IPv4 Address	MAC Address
1	Working		MT100	MT100	0.0.0000.25	10.100.90.45	00:18:1a:e2:e0:72
2	Working		PTC310HWV2	PTC310HWV2	0.1.0000.85 [D-H]	10.100.90.17	00:18:1a:0c:a6:d1
3	Working		VB370A	VB370A	0.1.1002.58	10.100.90.50	36:69:88:11:11:2a

Setting

Device Name:

IP Address:

DHCP

Static IP

Mask:

Gateway:

Login

User ID: Password:

Primary DNS:

Secondary DNS:

Apply

Web インターフェイスにアクセスするには:

1. AVer ダウンロード センター (<https://www.aver.com/download-center>) から AVer Device Utility をダウンロードし、ソフトウェアを起動します。
2. [検索] をクリックして、同じローカル エリア ネットワーク (LAN) 上にある利用可能なデバイスを表示します。

注意:

- カメラがインターネットに接続されていることを確認してください。
- AVer Device Utility とカメラは同じ LAN 上にある必要があります。

3. [IPv4 アドレス] 列でカメラの IP アドレスをダブルクリックして、ブラウザで Web インターフェイスを開きます。

初回ログイン時:

Web インターフェイスにログインする前に、ユーザー名とパスワードを変更します。

- ユーザー名: 1~32 文字を使用します。
- パスワード: 8~32 文字で、大文字、小文字、数字、記号 (%+=, _ ^ / @ . ~) を組み合わせて使用します。パスワードはユーザー名と同じにすることはできません。

ネットワークを DHCP または静的 IP に変更するには:

1. カメラのチェックボックスを選択します。
2. 変更したユーザー名とパスワードを [ログイン] フィールドに入力します。
3. [DHCP] または [静的 IP] を選択し、該当する場合は [設定] セクションでネットワーク設定を入力します。
4. [適用] をクリックします。

AVer ViewCare

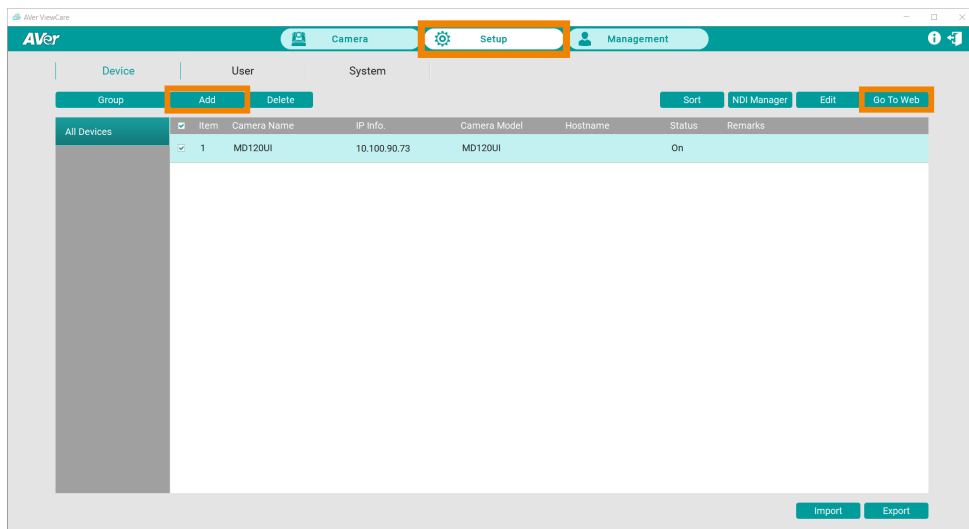

注意: AVer ViewCare のデフォルトのユーザー名とパスワードは **admin/admin** です。

1. AVer ダウンロード センター (<https://www.aver.com/download-center>) から AVer ViewCare をダウンロードし、ソフトウェアを起動します。
2. AVer ViewCare のデフォルトのユーザー名とパスワード **admin/admin** でログインします。次に、パスワード回復用のメール アドレスを入力します。
3. **[設定]** > **[追加]** に移動し、**[自動検索]** をクリックして、同じローカル エリア ネットワーク (LAN) 上の使用可能なデバイスを表示します。
4. カメラをクリックして選択し、変更したカメラのユーザー名とパスワードを入力して、**[保存]** をクリックしてカメラをデバイス リストに追加します。
5. カメラのチェックボックスをオンにし、**[Web に移動]** ボタンをクリックして、ブラウザで Web インターフェイスを開きます。

Web インターフェイス







ライブビュー



カメラ制御



項目	説明
パンチルト制御 ◀▶⬅➡	カメラの位置を合わせます。 <ul style="list-style-type: none">スライダーを操作してパン速度とチルト速度を調整します。パン方向を逆にする場合は、パン方向スイッチをオンにします。ズーム比に合わせて自動的にパンとチルトの速度を調整する場合は、速度相対ズーム比をオンにします。 次の OSD メニューでオンにすることもできます： カメラ > パンチルト ズ

	ーム > 速度相対ズーム比。
ホーム位置 	カメラをホーム位置へ移動させます。
ズーム  	ライブビューをズームインまたはズームアウトし、 ズーム速度 を選択します。
フォーカス +- 	<ul style="list-style-type: none">  自動フォーカス: クリックすると自動的に焦点を合わせます。  手動フォーカス: クリックすると手動で焦点を合わせられます。+-ボタンで焦点を調整します。  ワンプッシュフォーカス: 1回クリックするだけで自動的に焦点を合わせます。 焦点距離限界: 最も近い焦点限界を設定します。

プリセット

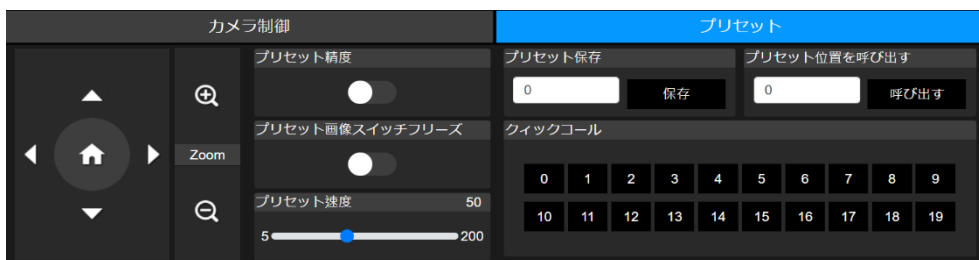

項目	説明
プリセット保存	<ol style="list-style-type: none"> パン、チルト、ズーム制御を使用して、カメラの位置を合わせます。 プリセット保存欄でプリセット番号(0~255)を入力し、保存をクリックします。
プリセット位置を呼び出す	<ol style="list-style-type: none"> プリセット位置を呼び出す欄でプリセット番号(0~255)を入力し、呼び出すをクリックします。 または、クイックコール欄でプリセット番号(0~19)をクリックします。
プリセット精度	オンにすると、プリセットへ移行する精度が改善されます。
プリセット画像スイッチフリーズ	オンにすると、プリセットのライブビューのみが表示されます。移動中のライブビューは表示されません。
プリセット速度	プリセットへ移行する際のカメラ速度を調整します。

AI 設定

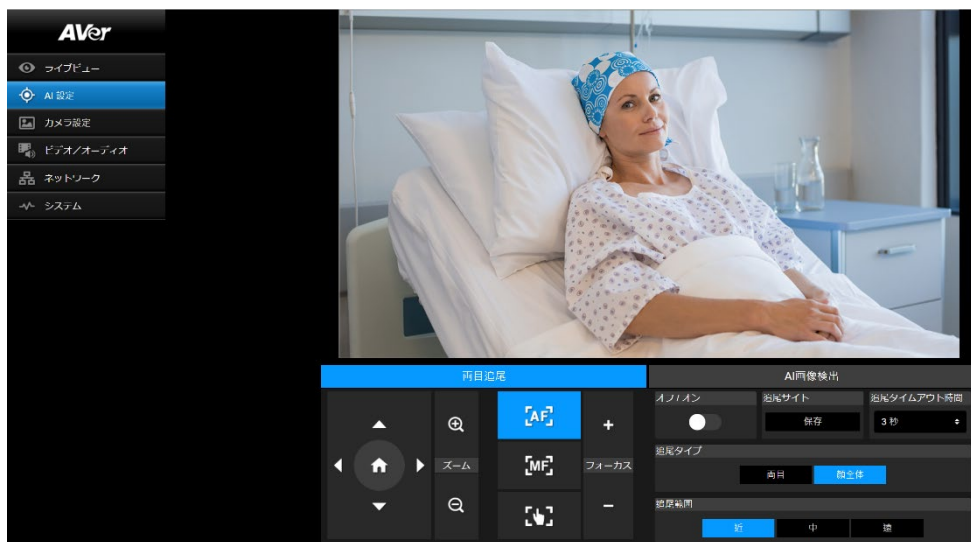

両目追尾

追尾の最中にパン、チルト、ズームを手動で調整すると、追尾の機能がオフになります。



1. パン、チルト、ズーム制御を使用して、カメラの位置を合わせます。続いて、**保存**をクリックして**追尾サイト**を保存します。初期値はホーム位置です。
2. **追尾タイムアウト時間**のドロップダウンリストから、視野に誰もいない状況でカメラが追尾プリセットへ戻るまでの間隔を選択します。初期値は3秒です。
3. **追尾タイプ**と**追尾範囲**を選択しま

4. **オン/オフ**をクリックすると、顔が映されている場合に目追尾をオンにできます。
 - 一人だけの場合:カメラは自動的に顔を追尾してズームします。
 - 複数の人が存在する場合:カメラはそれぞれの顔を四角で囲みます。顔を選択して四角をクリックすると、カメラは自動的に追尾してズームします。

AI 画像検出



転倒または退出検知を設定するには:

1. 転倒または退出イベントが発生する可能性がある必要なプリセットを定義していることを確認します。
2. 転倒検知サイトまたは退出検知サイトのドロップダウン リストからそのプリセットを選択し、検知感度を選択します。
3. 検知タイプを選択します。
4. AI ビデオ検知をオンに切り替えます。

免責事項

AI 画像検出の正確性と制約について学ぶ

AI 画像検出は、病院環境で患者の安全性を向上させるために設計された高度な技術です。

制約された正確性

AI 画像検出が転倒イベントを正確に識別する能力は、制御された環境でのテストで評価されました。これは現実の使用でのすべての転倒イベントに対する正確な識別とアラームを保証するものではありません。視野の障害や制限された視野角など、さまざまな要因が AI 画像検出の性能に影響を与える可能性があります。

介護者の代替ではありません

AI 画像検出は補助ツールとして意図されており、介護者の代替として使用してはなりません。患者の安全性を確保し、臨床診断、患者ケア、または治療に関連する、訓練された専門家による定期的な確認を必要とするフレームワークは維持されるべきです。AI 画像検出が説明通りに応答しない場合は、適切な措置をすぐにとってください。

AI 画像検出は補助ツールとして意図されており、医療機器の一部ではありません。これは患者モニターではなく、医療または臨床的な判断を行うために使用することはできません。

カメラ設定

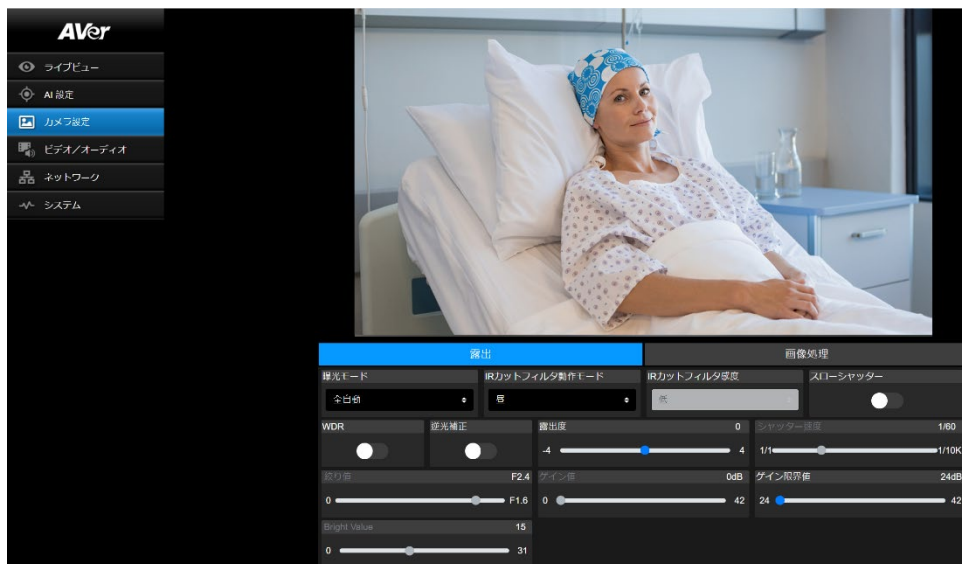

露出

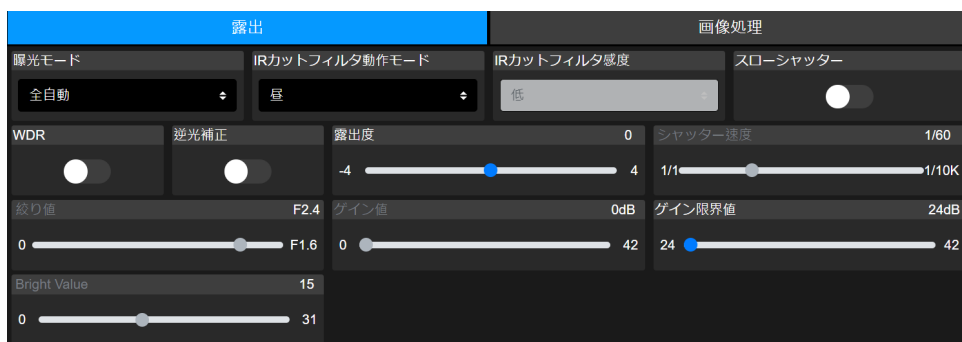

項目	説明
曝光モード	曝光モードを選択します。
WDR	WDR または BLC をオン/オフします。
BLC	
露出度	露出、シャッター、絞り、ゲインを調整します。
シャッター速度	
絞り値	
ゲイン値	
ゲイン限界値	

IR カットフィルタモード	昼モードまたは夜モードを選択して赤外線ナイトビジョンをオンまたはオフにします。または、自動モードを選択して、IR カットフィルタ感度を調整します。
スローシャッター	スローシャッターをオン/オフします。
輝度値	明るさを調整します。

画像処理

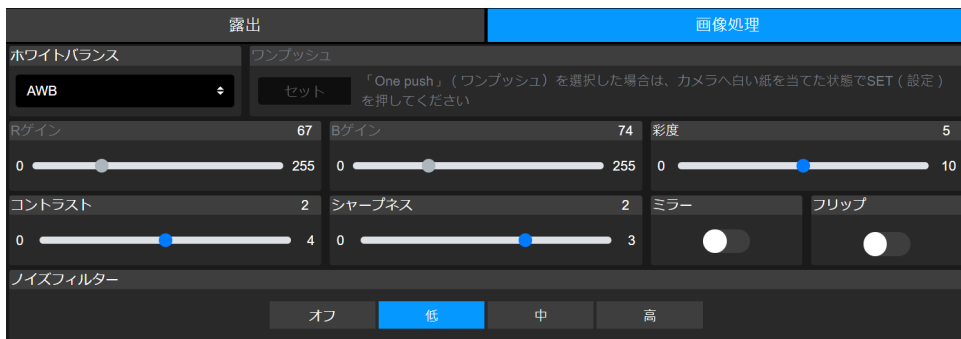

項目	説明
ホワイトバランス	<ul style="list-style-type: none"> ホワイトバランスモードを選択します。手動を選択すると、RゲインとBゲインを調整できます。 ワンプッシュを選択した場合、カメラのレンズ前に白色の紙を置き、セットをクリックしてホワイトバランスを校正します。
彩度	彩度、コントラスト、シャープネスを調整します。
コントラスト	
シャープネス	
ミラー	ミラーまたはフリップをオン/オフします。
フリップ	
ノイズフィルター	ノイズフィルターのレベルを選択します。

ビデオ/オーディオ



ビデオ設定

項目	説明
電源周波数 (Hz)	お住いの国や地域に基づき、 50Hz 、 59.94Hz 、 60Hz を選択します。
ビデオ出力解像度	ビデオ出力解像度を選択します。 RTSP: 最大 4K/60fps HDMI: 最大 4K 60Hz
イメージのテーマ	ビデオオーバーレイを選択して、UVC または HDMI 出力を優先させます。
ストリーム映像出力解像度	ライブビューのストリーム映像出力解像度を選択します。
フレームレート	フレームレートを選択します。
ビットレート	ビットレートを選択します。
I-VOP インターバル (S)	<ul style="list-style-type: none"> スライダーを操作して、ストリーム映像に I-VOP が出現する頻度を選択します。 I-VOP インターバルが短い場合は映像の画質が向上しますが、フレームサイズが大きくなります。
ビットレート制御	VBR または CBR を選択します。
エンコード形式	H.264 または H.265 を選択します。
AI モザイク	オンにすると、プライバシーを確保するために RTSP ストリーム上の顔がピクセル化されます。
デジタル画像安定化 (DIS)	カメラの揺れを軽減して、より滑らかな映像を実現するためにオンにします。画像がわずかに歪む場合があり、フレームレートが 30fps に制限され、視野が狭くなることがあります。
カラー モード	HDMI のカラー モードを選択します。この設定は、工場出荷時のリセット後も保持されます。 ヒント: DVI ディスプレイは通常、RGB 信号を期待します。画像に色味がついている場合(例: 紫色)、カラー モードを RGB888 に設定してみてください。
HDMI オーディオ出力	HDMI 出力にマイクの音声を含めるかどうかを選択し、映像と音声を同

	時に伝送できるようにします。
--	----------------

音声設定

項目	説明
マイクログフォン音量	スライダーを操作してマイクログフォンの音量を調整します。
サンプリングレート	48K
エンコード形式	AAC

ネットワーク

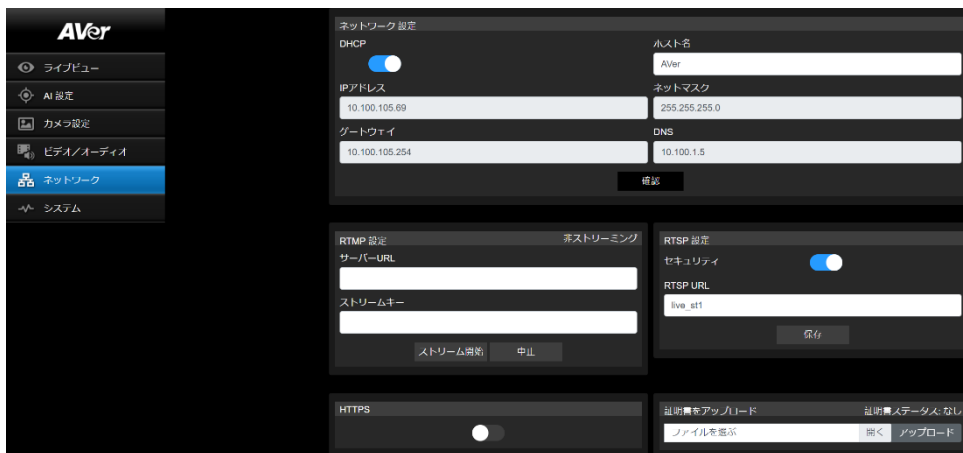

項目	説明
ホスト名	ホスト名の初期値は AVer です。IP ルーターなどのデバイスに表示されるホスト名を変更できます。
DHCP	<p>ネットワークを DHCP または固定 IP へ設定します。</p> <ul style="list-style-type: none"> ● DHCP: DHCP をオンにして確認をクリックし、設定を保存します。カメラに IP 設定が自動的に割り当てられます。 ● 固定 IP: DHCP をオフにし、IP アドレス、ネットマスク、ゲートウェイ、DNS を入力し、確認をクリックして設定を保存します。
RTMP 設定	<p>YouTube などのビデオプラットフォームへライブビデオをストリーミングします。</p> <ol style="list-style-type: none"> 1. ビデオプラットフォームのサーバーURLとストリームキーを入力します。サーバーURLとストリームキーの取得方法については、プラットフォームの説明を参照してください。 2. ストリーム開始をクリックしてストリーミングを開始し、中止をクリックしてストリーミングを中止します。
RTSP 設定	<p>VLC、PotPlayer、QuickTime などのメディアプレーヤーで認証ユーザーのみがアクセスできるようにし、ビデオストリームを保護します。</p> <ul style="list-style-type: none"> ● セキュリティをオフにした場合: <ol style="list-style-type: none"> 1. カメラの RTSP URL をメディアプレーヤーへ入力します。 2. RTSP URL: rtsp://[camera IP address]/live_st1 例: rtsp://192.168.1.100/live_st1 ● セキュリティをオンにした場合: <ol style="list-style-type: none"> 1. カメラの RTSP URL とユーザー名/パスワードをメディアプレーヤー

	<p>へ入力します。</p> <p>2. RTSP URL: rtsp://[username:password]@[camera IP address]/live_st1 例: rtsp://1:1@192.168.1.100/live_st1</p> <p>3. ユーザー名/パスワード: カメラのユーザー名/パスワード(ウェブインターフェースのログイン情報)</p>
HTTPS	<p>HTTPS を有効にすると、ブラウザーとカメラの間で安全な接続を確立できます。カメラで HTTPS アクセスを有効にする場合:</p> <ol style="list-style-type: none"> 1. base-64 エンコード形式で暗号化と復号化を行うための SSL 認証を取得し、PKCS#8 形式(未暗号化)で秘密鍵を使用します。 2. 必要な認証コンテンツを PEM 形式へパッケージ化します。カメラへアップロードする SSL 認証は PEM 形式でなければなりません。 3. 開くをクリックして認証ファイルを選択し、アップロードをクリックします。 4. HTTPS をオンにし。

システム

項目	説明
カメラ情報	カメラ情報を表示します。
ファームウェアアップグレード	<p>以下の手順に従い、ファームウェアをアップグレードします：</p> <ol style="list-style-type: none"> 1. AVer ダウンロードセンター (https://www.aver.com/download-center/) からファームウェアの最新バージョンをダウンロードします。 2. ウェブページにて、システム > ファームウェアアップグレードへ進みます。 3. 開くをクリックしてファームウェアを選択します。 4. アップグレードをクリックしてファームウェアのアップグレードを開始します。 5. アップグレードが完了したら、ブラウザをリフレッシュします。 <p>注：ファームウェアアップグレードの最中は、カメラを電源に接続したままにしてください。アップグレード中にネットワーク接続が切断され、アップグレード後にカメラは再起動します。</p>
ログイン	ユーザー名/パスワードの初期値は admin/admin です。ユーザー名/パ

	スワードを変更する場合は、ユーザー名/パスワードを入力して 変更 をクリックします。
言語	ウェブインターフェースの言語を変更します。
リセット	カメラを工場出荷設定へリセットします。
システム再起動	カメラを再起動します。
状態 OSD	有効にすると、プリセットの保存、呼び出し、キャンセルなどの実行中に HDMI 出力のプリセット状態が表示されます。
パワーアップし、プリセットに移動	有効にすると、カメラは電源オンの後に指定された位置へ移動します。 <ul style="list-style-type: none"> ● トグルをクリックしてオン > プリセット番号を入力 > 保存をクリックします。 ● この機能を有効にする前に、プリセット番号の内容を指定してください。
パワーオフし、プリセットに移動	有効にすると、カメラは電源オフの前に指定された位置へ移動します。 <ul style="list-style-type: none"> ● トグルをクリックしてオン > プリセット番号を入力 > 保存をクリックします。 ● この機能を有効にする前に、プリセット番号の内容を指定してください。
設定	カメラ設定をエクスポートまたはインポートします。
OSD メニュー呼出	リモコンを使用して OSD メニューを開く方法を選択します。
カメラ選択	リモコンのカメラ選択ボタンに対応する番号をカメラに割り当てます。 全てのチャンネル が選択されている場合、カメラを操作するためにリモコンで選択する必要はありません。
システムログのダウンロード	クリックしてシステムログをダウンロードします。
AVer カメラの改善を協力する	匿名での使用データ送信をオン/オフします。

Room Management

Room Management の設定を行う

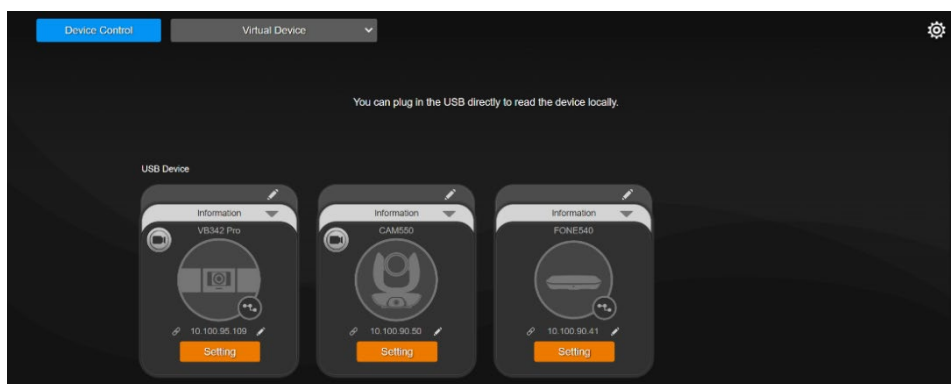

1. AVer ダウンロードセンター (<https://www.aver.com/download-center>) から Room Management をダウンロードしてコンピュータにインストールし、ソフトウェアを起動します。
2. 付属の USB ケーブルを使用して、デバイスをコンピュータに接続します。デバイスが **Device Control** タブに表示されます。
3. **Setting** をクリックして、システム設定を調整します。

仕様

カメラ	
画像センサー	1/2.8" CMOS
有効画素数	8メガピクセル
出力解像度	解像度: 4K/1080p/720p フレームレート: 60/59.94/50/30/29.97/25
最小照度	0.5 lux (50 IRE, F1.6、最大 AGC、1/30)
S/N 比	≥ 50dB
ゲイン	自動、手動
TV 走査線	1000(中央/ワイド)
シャッター速度	1/1~1/10,000 秒
露出制御	自動、手動、優先 AE(シャッター、絞り)、BLC、WDR
ホワイトバランス	自動、手動
光学ズーム	20X
デジタルズーム	1X
合計ズーム	20X
視野角	DFOV: 69.2° (近)~4.1° (遠) HFOV: 62.3° (近)~3.6° (遠) VFOV: 37.3° (近)~2.1° (遠)
焦点距離	f = 4.5 mm(近)~90 mm(遠)
口径(絞り)	F = 1.8(近)~4.7(遠)
最小動作距離	近: 0.1 m、遠: 1.2 m
パン/チルト角度	パン: ±170°、チルト: +90° / -30°
パン/チルト速度(手動)	パン: 0.1° ~100° /秒、チルト: 0.1° ~100° /秒
プリセット速度	パン: 200° /秒、チルト: 200° /秒
プリセット位置	10 (IR)、256 (RS-232、RS-422、IP)
カメラ制御 - インターフェース	RS-232/RS-422/イーサネット
カメラ制御 - プロトコル	VISCA (RS-232/RS-422/IP)、CGI (IP)
画像処理	ミラー/フリップ/フリーズ/WDR/BLC
電源周波数	50 Hz、60 Hz
AI 機能	
モード	目追尾
プライバシー	
保護モード	プライバシーモード

一般	
電源電圧	12V
消費電力	24W
PoE	PoE+ (IEEE802.3at)
寸法(W x H x D)	180(W) x 145(D) x 183.5(H) mm
正味重量	1.7±0.1 kg
用途	室内
タリールンプ	あり
セキュリティ	Kensington ロック
赤外線操作リモコン	あり
動作条件	温度: 0 ° C ~ +40 ° C 湿度: 20% ~ 80%
保管条件	温度: -20 ° C ~ +60 ° C 湿度: 20% ~ 95%
音声	
チャンネル	ステレオ 2 チャンネル
コーデック	AAC-LC (48K)
インターフェース	
ビデオ出力	HDMI、IP、USB
音声出力	HDMI、IP、USB
音声入力	なし
IP ストリーミング	
解像度	4K 60fps
ネットワーク映像圧縮形式	H.264、H.265、MJPEG
最大フレームレート	4K 60fps
ビットレート制御モード	VBR、CBR
ビットレート範囲	512Kbps ~ 64Mbps
ネットワークインターフェース	10 / 100 / 1000 Base-T
マルチストリーム対応	2 (RTSP/ウェブページ)、最大: 4K 60fps
ネットワークプロトコル	IPv6、IPv4、TCP、UDP、ARP、IMCP、IGMP、HTTP、DHCP RTP/RTCP、RTSP、RTMP、IP 経由の VISCA



USB	
コネクタ	USB3.0 (Type-B)
ビデオ形式	MJPEG
最大解像度	2160p
USB ビデオクラス(UVC)	UVC1.1
USB オーディオクラス(UAC)	UAC 1.0
ウェブ UI	
ライブビデオのプレビュー	あり
カメラ PTZ 制御	パン、チルト、ズーム、フォーカス、プリセット制御
カメラ/画像	露出、ホワイトバランス、画像処理
ネットワーク構成	DHCP、IP アドレス、ゲートウェイ、サブネットマスク、DNS
ソフトウェア	
IP 検索および構成ツール	AVer ViewCare , AVer Room Management

仕様は予告なく変更される場合があります。

トラブルシューティング

映像が歪んでいる、またはぼやけている。

以下のいずれかをお試しください：

- リモコンでオートフォーカスを実行：**Enter** を押します。
- リモコンでコントラストを調整して歪みを軽減：**Menu**  を 3 秒間長押し > **Camera** > **Contrast**。
リモコンで工場出荷時設定にリセット：**Menu**  を 3 秒間長押し > **System** > **Factory Default** > **On**。

画面表示(OSD)メニューを開く方法を教えてください。

1. HDMI ケーブルがカメラとディスプレイに接続されていることを確認してください。
2. リモコンで **Menu**  を 3 秒間長押しすると、OSD メニューが開きます。
3. LED インジケーターが紫色に点灯すると、OSD メニューがオンになっていることを示します。

AVer

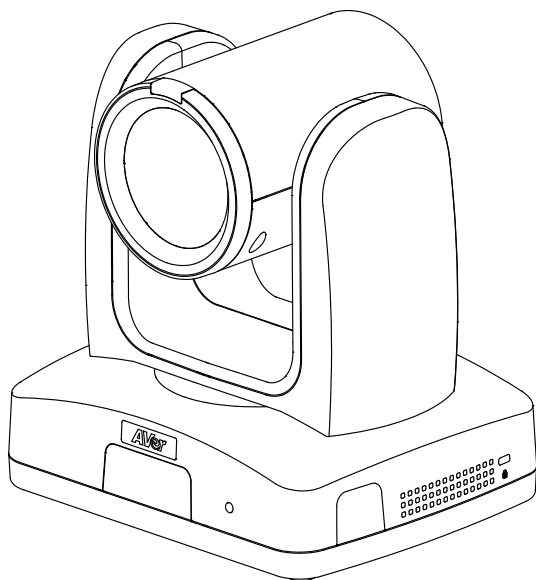

MD120UI Tracking-Kamera

— Bedienungsanleitung —

Wie man reinigt und desinfiziert

Warnung Verletzungsgefahr	Verwenden Sie keine Reinigungsmittel, die Phenol enthalten, da Phenol bei unzureichendem Spülen Hautverbrennungen verursachen und nicht ausreichend reinigende oder desinfizierende Eigenschaften aufweisen kann.
Achtung	<ol style="list-style-type: none">1. Die Kamera wurde für eine einfache Reinigung und Desinfektion konzipiert.2. Trennen Sie vor der Reinigung die Kamera von der Stromquelle.3. Reinigungsverfahren sollten nur von Personal durchgeführt werden, das mit dem Kamera-Betrieb vertraut ist.4. Sprühen Sie keine Reinigungsflüssigkeit, insbesondere kein Wasser, in interne elektrische Geräte oder Teile der Kamera, um mögliche Kurzschlüsse, Korrosionen, Fehlfunktionen und elektrische Schockgefahren für Benutzer oder Servicepersonal zu vermeiden.5. Korrosive Reinigungsmittel können die Kamera verfärben oder beschädigen. Testen Sie vor der Verwendung eines Reinigungsmittels dieses an einer unauffälligen Stelle.
Wenn	Reinigen Sie die Kamera vor und nach Gebrauch.
Schritte	<ol style="list-style-type: none">1. Trennen Sie die Kamera von der Stromquelle.2. Reinigungspersonal muss Reinigungshandschuhe tragen.3. Stellen Sie sicher, dass das Reinigungsalkohol nicht abgelaufen ist, bevor Sie es verwenden.4. Verwenden Sie ein mit Reinigungsalkohol (75 %) angefeuchtetes Reinigungstuch.5. Wischen Sie alle Oberflächen ab, die mit der Kamera in Kontakt kommen können.6. Vermeiden Sie nach dem Wischen des Geräts den Kontakt mit bloßen Händen.
Häufigkeit	Es ist keine regelmäßige Reinigung erforderlich. Reinigen Sie vor und nach Gebrauch.

Nutzungshinweise

AVer haftet nicht für Unfälle oder Schäden während der Installation, bei Zuwiderhandlung gegen die in diesem Handbuch beschriebenen Verfahren seitens der BenutzerInnen.

Die AVer MD120UI Tracking-Kamera ist eine hochauflösende medizinische Kamera, die für Ärzte und Pflegekräfte entwickelt wurde und für den Einsatz in einem Krankenhausuntersuchungsraum, zur Patientenüberwachung und in ähnlichen medizinischen Umgebungen geeignet ist. Dieses berührungslose Gerät kann von Ärzten und Pflegekräften ohne physischen Kontakt mit Patienten bedient werden, um Verletzungen der Patienten durch Aufnahmen von Schnappschüssen oder Aufzeichnen von Videos zu dokumentieren und zu aktualisieren.

An Installations- und Bedienungspersonal

Die erforderlichen Informationen einschließlich der Hardwareteile des Geräts, der Betriebsanleitungen und wichtiger Hinweise wurden in diesem Handbuch schriftlich festgehalten und illustriert. Mit Ausnahme der Informationen in diesem Handbuch sind keine besonderen Fähigkeiten, Schulungen oder Kenntnisse für die Bediener erforderlich. Lesen Sie das Benutzerhandbuch gründlich durch und bedienen Sie das Gerät korrekt und sicher. Bei häufig auftretenden Problemen konsultieren Sie bitte das Kapitel <Fehlerbehebung>. Für weitere Unterstützung wenden Sie sich bitte an den technischen Support von AVer.

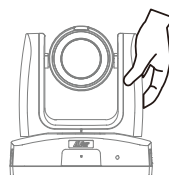
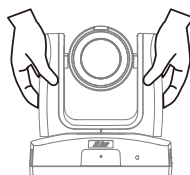
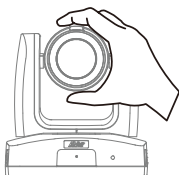
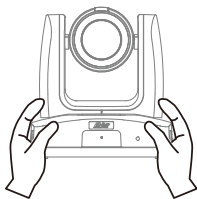

• Transport

- Halten Sie das Gerät mit beiden Händen am Boden. Greifen Sie nicht nach der Linse oder dem Linsenhalter.
- Wenn Sie das Gerät transportieren, verpacken Sie das Gerät in seiner Originalverpackung.

- **Betriebsbedingungen**

Dieses Gerät ist nur für den Innenbereich vorgesehen. Installieren oder verwenden Sie das Gerät nicht unter den folgenden Bedingungen, um Fehlfunktionen oder Beschädigungen zu vermeiden.

- Setzen Sie das Gerät nicht direktem Sonnenlicht aus.
- Setzen Sie das Gerät nicht Regen oder Wasser aus.
Setzen Sie das Gerät keiner extremen Temperatur aus. Empfohlene Betriebstemperaturen: 0°C bis +35°C; Luftfeuchtigkeit: 20% bis 80%.
- Installieren Sie das Gerät nicht seitlich an einer Wand.
- Auf See, in Küstengebieten oder an Orten, an denen korrosive Gase freigesetzt werden. Orte mit starken Vibrationen, wie in Fahrzeugen oder auf Wagen, die auf unebenen Oberflächen fahren.

- **So gewährleisten Sie die Stabilität des Produktes über einen längeren Zeitraum**

- Dieses Gerät nicht an Orten mit hohen Temperaturen oder hoher Luftfeuchtigkeit verwenden, weil seine Bestandteile dann angegriffen werden und sich die Lebensdauer verkürzt.
- Setzen Sie das Produkt keinen plötzlichen Temperaturschwankungen aus. Stellen Sie das Produkt nicht in der Nähe von Kühl- oder Heizanlagen auf.
- Setzen das Gerät mit der Kamera keiner Sonneneinstrahlung aus.

- **Betriebsanleitung**

- Stellen Sie sicher, dass das hinter der Linse installierte Objektivkabel vor dem Einschalten des Geräts entwirrt ist.
- Verwenden Sie das Gerät vorsichtig. Betreiben Sie das Gerät nicht über seine konzipierten Grenzen hinaus, um Beschädigungen zu vermeiden.

- **Verwenden Sie immer das mitgelieferte Netzteil und das Netzkabel, um das Gerät mit einer Steckdose zu verbinden.**

- Trennen Sie das Gerät vor der Installation von einer Steckdose.
- Installieren Sie das Gerät in der Nähe der Steckdose, damit der Netzstecker leicht in die Steckdose eingesteckt und herausgezogen werden kann.
- Verbinden Sie das Netzkabel vor dem Anschließen an eine Steckdose mit der DC-12V-Strombuchse am Gerät, um zu vermeiden, dass Lichtbögen andere elektrische Komponenten beschädigen.
- Die Länge des Netzkabels sollte weniger als 3 m betragen.
- Platzieren Sie das Gerät nicht an Stellen, an denen das Kabel getreten werden kann, da dies dazu führen kann, dass das Kabel oder der Stecker abgenutzt oder beschädigt wird.

- **Ausschalten des Geräts**

- Das Gerät verfügt nicht über einen Netzschalter. Trennen Sie das Gerät vor Wartungsarbeiten, Reinigung oder im Notfall von der Stromquelle.

- **Wartung**

- Das Gerät verfügt nicht über einen Netzschalter. Trennen Sie das Gerät vor Wartungsarbeiten von der Stromquelle.
- Weisen Sie Personal zur Reinigung des Geräts zu. Bitte beachten Sie das Kapitel <Reinigungs- und Desinfektionsverfahren>.
- Wenn die Oberfläche des Geräts verschmutzt ist, bitte beachten Sie das Kapitel <Reinigungs- und Desinfektionsverfahren>.
- Regelmäßige Wartung hält Ihr Gerät betriebsbereit und sicher. Überprüfen Sie alle Teile, einschließlich Linse, Kameraeinheit und Fernbedienung.

- **Entsorgung des Geräts**

- Wenn das Gerät nicht mehr verwendet wird, schalten Sie es aus und entsorgen Sie es ordnungsgemäß.
- Beachten Sie beim Entsorgen des Geräts oder Zubehörs die relevanten Vorschriften in Ihrem Land oder Ihrer Region sowie die Vorschriften der medizinischen Einrichtung zum Umweltschutz.

Symbole auf dem Produkt

Die Symbole auf diesem Produkt und dem Zubehör haben folgende Bedeutung.

	<p>Das WEEE-Symbol. Dieses Symbol weist darauf, dass dieses Produkt nicht im Hausmüll entsorgt werden darf. Geben Sie das Produkt an einer zugelassenen Sammelstelle für die Entsorgung von elektrischen und elektronischen Geräten ab. Weitere Informationen zur Entsorgung des Gerätes für das Recycling erfragen Sie bitte bei der zuständigen Stelle in Ihrer Gemeinde oder in dem Geschäft, in dem Sie das Gerät erworben haben.</p>
	<p>Das CE-Logo. Dieses Logo weist darauf hin, dass das Produkt die einschlägigen Vorschriften/Normen zur harmonisierten Rechtsprechung in der Europäischen Union erfüllt.</p>
	<p>Das FCC-Logo. Dieses Logo weist darauf hin, dass das Produkt die Compliance-Normen der Federal Communications Commission erfüllt.</p>
	<p>Das UKCA (UK Conformity Assessed) Symbol. Dieses Logo weist darauf hin, dass das ein Produkt, das auf den Märkten des Vereinigten Königreichs in Verkehr gebracht wird, die UKCA Marking-Anforderungen erfüllt.</p>
	<p>Das RCM Konformität-Logo. Dieses Logo weist darauf hin, dass das Produkt die einschlägigen australischen RCM-Vorschriften erfüllt.</p>
	<p>Das Logo informiert die BenutzerInnen auf das Vorhandensein von „gefährlicher Stromspannung“ im Inneren des Produkts und auf die Gefahr eines elektrischen Schlages.</p>
	<p>Dieses Logo ist ein Warnzeichen, das die BenutzerInnen auf die dem Produkte beigefügten Betriebs- und Wartungsanleitungen (Instandhaltung) aufmerksam macht.</p>
	<p>Das China RoHS-Symbol. Dieses Symbol weist auf die Anzahl der Jahre hin, während welchen bei normaler Nutzung keine gefährlichen Substanzen aus dem Produkt austreten oder von diesem ausgehen.</p>
	<p>Das Wechselstromsymbol. Dieses Symbol weist darauf hin, dass das Produkt (die Eingänge/Ausgänge) mit Wechselstrombetrieben wird.</p>
	<p>Das Gleichstromsymbol. Dieses Symbol weist darauf hin, dass das Produkt (die Eingänge/Ausgänge) für die Verwendung mit Gleichstrom ausgelegt ist.</p>

Warnung

Dies ist ein Produkt der Klasse A. In Wohnumgebungen kann dieses Produkt Funkstörungen verursachen. In diesem Fall obliegt es dem Anwender, angemessene Maßnahmen zu ergreifen.

HAFTUNGSAUSSCHLUSS

Zusicherungen und Gewährleistungen, weder ausdrücklich noch angenommen, hinsichtlich des Inhalts dieser Dokumentation, der Qualität, Leistung, Marktgängigkeit oder Eignung für einen bestimmten Zweck. Die Informationen in dieser Anleitung wurden sorgfältig auf ihre Gültigkeit hin überprüft, allerdings übernehmen wir keine Verantwortung für Ungenauigkeiten. Die Informationen in diesem Dokument können sich, ohne dass darauf hingewiesen wird, ändern.

AVer haftet unter keinem Umständen für Schäden, inklusive Schäden durch Gewinnverlust, oder andere beiläufig entstandene oder kausal bedingte Schäden, die im Zusammenhang mit der Nutzung oder Unmöglichkeit der Nutzung der Software oder der schriftlichen Unterlagen entstehen, selbst wenn über die Möglichkeit solcher Schäden informiert wurde.

WARENZEICHEN

„AVer“ ist ein Warenzeichen von AVer Information Inc. Andere in diesem Dokument genannten Warenzeichen dienen lediglich der Information und sind Eigentum der entsprechenden Unternehmen.

URHEBERRECHT

© 2026 by AVer Information Inc. Alle Rechte vorbehalten. | 25 Mai 2026

Kein Teil dieser Publikation darf in jedweder Form und durch jedwede Mittel ohne schriftliche Genehmigung von AVer Information Inc. reproduziert, übertragen, umgesetzt, in Abrufsystemen gespeichert oder in jegliche Sprachen übersetzt werden.

Alle HDMI-Marken und Handelsaufmachungen sind eingetragene Marken oder Marken des HDMI Licensing Administrator, Inc.

Mehr Hilfe

Für FAQs, technische Unterstützung, Software und für den Download der Bedienungsanleitung besuchen Sie bitte:

Download Center: <https://www.avereurope.com/download-center>

Technischer Support: <https://www.avereurope.com/technical-support>

Kontaktinformationen

AVer Information Europe B.V.

Westblaak 134, 3012KM, Rotterdam, The Netherlands

Tel: +31 (0) 10 7600 550

Inhaltsverzeichnis

Wie man reinigt und desinfiziert	1
Nutzungshinweise	2
Übersicht	1
Lieferumfang.....	1
Optionales Zubehör	1
Informationen zu Teilen.....	2
Aufnahme-LED	3
LED Anzeige	3
Maße.....	3
Schwenk- und Neigungswinkel.....	5
Fernbedienung.....	6
Verknüpfungen	7
Installation	8
Kabelbefestigungsplatte	8
Deckenmontage.....	9
Geräteanschlüsse	10
Kameraeinrichtung	13
Bildschirmmenü	13
IP-Adresse einrichten	13
Static IP	13
DHCP	14
OSD Menüstruktur	15
Zugriff auf die Weboberfläche.....	18
AVer Device Utility	18
AVer ViewCare	20
Weboberfläche	21
Live Ansicht (Live View).....	21

Kamerasteuerung (Camera Control).....	21
Voreinstellung (Preset).....	22
KI-Einstellungen (AI Setting)	24
Augen-Tracking (Eyes Tracking).....	24
KI-Videoerkennung (AI Video Detection)	25
Kameraeinstellungen (Camera Settings)	27
Belichtung (Exposure).....	27
Bildbearbeitung (Image Process).....	28
Video und Audio (Video & Audio)	29
Netzwerk (Network)	31
System (System)	33
Room Management.....	35
Einstellungen unter Room Management konfigurieren	35
Specification.....	36
Fehlerbehebung	39

Übersicht

Die MD120UI Tracking-Kamera ist eine für medizinische Anwendungen klassifizierte Kamera zum Tracking von Patienten. Die Kamera ist mit Infrarot-Nachtsicht ausgestattet und hat ein UV-resistentes Gehäuse.

Lieferumfang

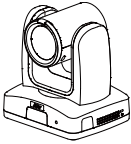

Kamera

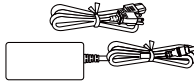

Netzadapter
und Netzkabel

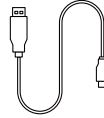

USB 3.0 Typ-A-zu-
Typ-B-Kabel (1,5 m)

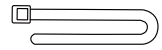

Kabelbinder (x4)



Fernbedienung



Kabelbefestigungs-
platte

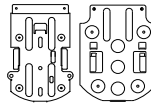

Deckenmontagehalter-
ung (x2)



M2 x 4mm
Schrauben (x3)



M3 x 6mm
Schrauben (x3)



1/4"-20 L=6.5mm
Schrauben (2x)



Bohrschablone



Kurzanleitung

Optionales Zubehör

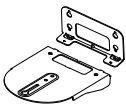

Wandhalterung



Kamera-Controller
(CL01)

Informationen zu Teilen

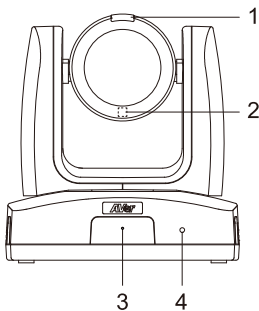

1. Aufnahme-LED
2. Infrarot-Nachtsicht-LED*
3. Mikrofon
4. LED Anzeige

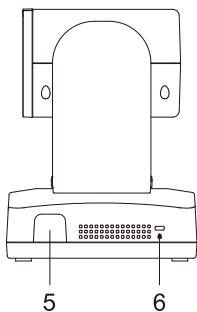

5. IR-Sensor
6. Kensington-Schloss

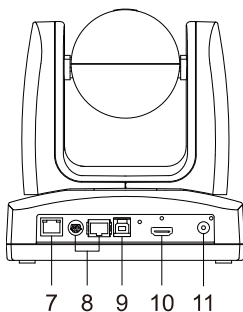

7. PoE+ 802.3at-Anschluss
8. Steueranschlüsse
RS-232 / RS-422
9. USB 3.1 Type-B-Anschluss
10. HDMI®-Anschluss
11. Gleichstrombuchse

* Achten Sie darauf, im Nachtmodus zwischen der IR-LED und dem menschlichen Auge stets eine Entfernung über 1 Meter zu wahren, um Gefährdungen durch Infrarotstrahlung zu vermeiden.

Aufnahme-LED

Farbe	Status
euchtet grün	Patient ist überwacht
Aus	Privatsphärenmodus/Gerät abgeschaltet

LED Anzeige

Farbe	Status
Statisch Blau	Normal
Blinkt blau	Tracking eingeschaltet
Statisch Orange	Standby
Blinkt Orange	Startvorgang
Statisch Violett	OSD-Menü eingeschaltet.
Blinkt Violett.	Firmware-Update

Maße

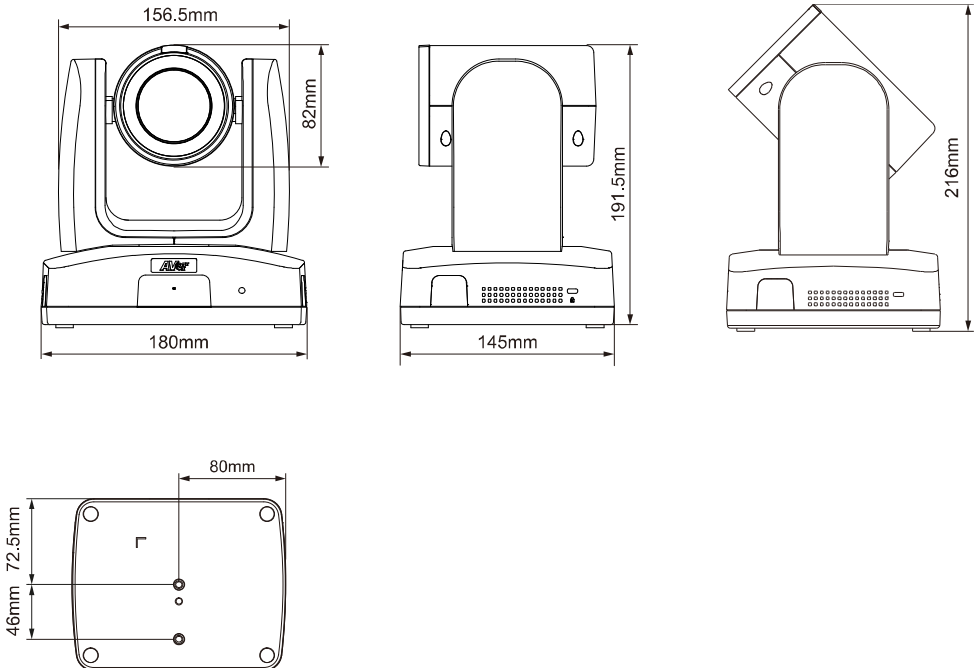

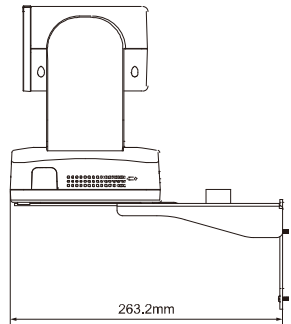
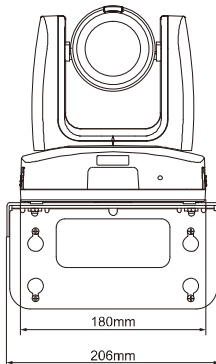
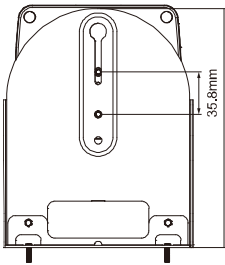
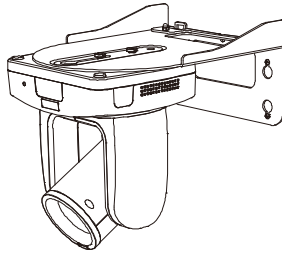
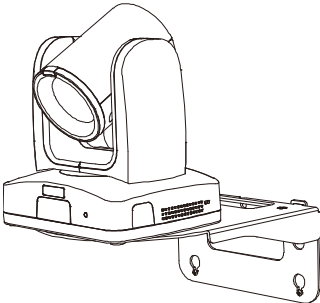
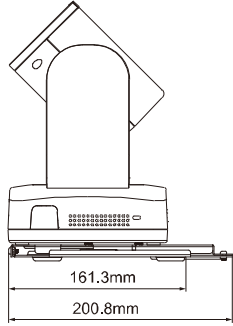
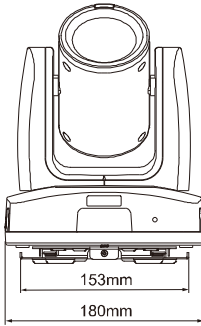
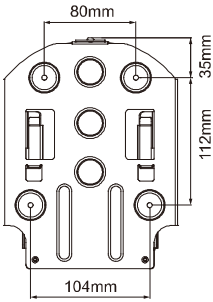
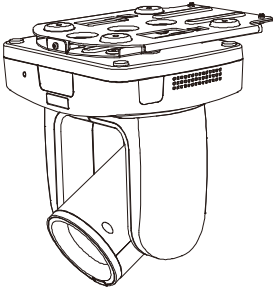

Schwenk- und Neigungswinkel

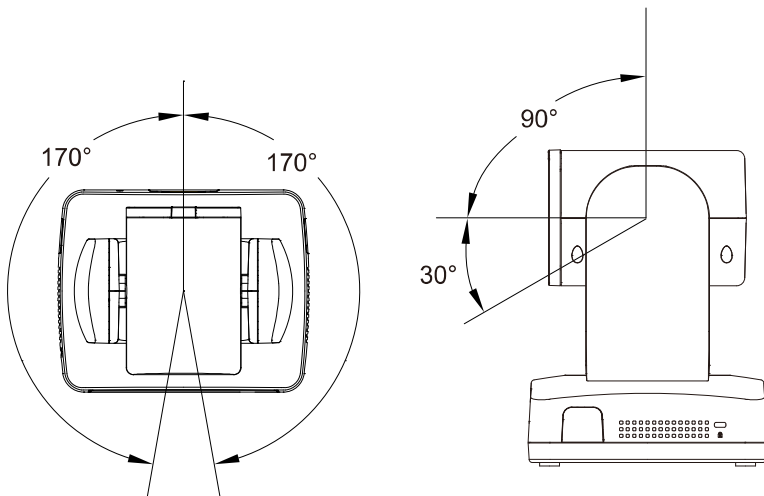

Fernbedienung



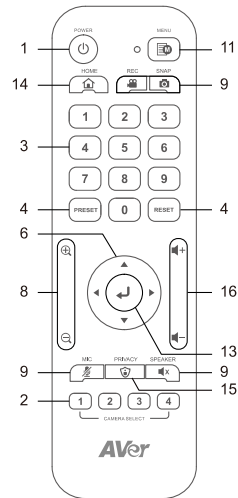
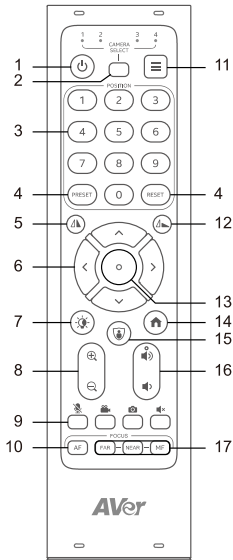



- Zum Öffnen des Bildschirmmenüs (OSD) halten Sie **Menu**  bitte für 3 Sekunden gedrückt.
- Für die Deaktivierung der Fernsteuerung öffnen Sie das OSD-Menü oder die Webschnittstelle, gehen Sie zu **System > Camera Selector > Disable Remote**.
- Um die Fernsteuerung wieder zu aktivieren, öffnen Sie die Webschnittstelle, gehen Sie zu **System > Camera Selector > All Channel** oder weisen Sie Ihrer Kamera eine Nummer (**1, 2, 3, 4**) zu.
- Ihr Gerät kann mit einer der folgenden Fernbedienungen geliefert werden. Aktualisieren Sie die Firmware auf die neueste Version, um die Tasten mit einem Sternchen (*) vollständig nutzen zu können.



Name	Funktion
1. Ein/Aus	Wechselt in den Standby-Modus oder aktiviert das Gerät.
2. Kameraauswahl	Standardmäßig ist keine Auswahl erforderlich. <ul style="list-style-type: none"> • Die Fernbedienung ist auf Kanal 1 eingestellt, die Kamera reagiert werkseitig auf alle Kanäle. • Um der Kamera eine Nummer zuzuweisen, gehen Sie zu System > Camera Selector im OSD-Menü.
3. Zifferntasten	Drücken Sie eine Zifferntaste (0-9) , um das entsprechende Preset aufzurufen.
4. Preset/Reset	<ul style="list-style-type: none"> • Halten Sie Preset gedrückt und drücken Sie eine Zifferntaste (0-9), um ein Preset zu speichern. • Halten Sie Reset gedrückt und drücken Sie eine Zifferntaste (0-9), um ein Preset zurückzusetzen.

5. Spiegeln*	Bild spiegeln.
6. Schwenk-/Neigesteuerung	Steuerung von Schwenk- und Neigerichtung.
7. IR*	Infrarot ein-/ausschalten.
8. Zoom In/Out	Ein- oder auszoomen.
9. Funktionstasten	<ul style="list-style-type: none"> • Mic: Mikrofon stummschalten oder aktivieren • Rec: N/A • Snap: N/A • Speaker: N/A
10. Autofokus*	Autofokus ein- oder ausschalten.
11. Menü*	Halten Sie die Taste 3 Sekunden lang gedrückt, um das OSD-Menü zu öffnen. <ul style="list-style-type: none"> • Um auf Kurzdruck umzuschalten, gehen Sie zu System > Trigger OSD.
12. Bild drehen*	Bild umdrehen.
13. Enter	<ul style="list-style-type: none"> • Auswahl im OSD-Menü bestätigen. • Einmal drücken, um Autofokus auszuführen.
14. Home	Schwenk-/Neigeposition auf die Mittelstellung zurück.
15. Privatsphäre	Privatsphärenmodus ein-/ausschalten (Kamera zeigt nach unten, Video wird gestoppt, Mikrofon stumm).
16. Lautstärke +/-	N/A
17. Fern / Nah / Manueller Fokus	Manual Focus drücken, um manuelle Fokussierung zu aktivieren, dann mit Far oder Near den Fokus einstellen.

Verknüpfungen

Drücken	Um zu...
Menü  für 3 Sekunden	OSD-Menü öffnen.
Menü 	OSD-Menü schließen
Home 	OSD-Menü schließen und setzen Sie die Schwenk-/Neigeposition auf die Mittelstellung zurück.
Menü  , dann Vergrößern 	Umschalten zwischen Tag- und Nachtmodus.
Menü  , dann Vergrößern 	Umschalten zwischen Tag- und Auto-Modus.
Fünfmal die 5 (55555)	DHCP aktivieren
Sechsmal die 6 (666666)	Kamera auf die Werkseinstellungen zurücksetzen
Achtmal die 8 (88888888)	192.168.1.168 als statische IP-Adresse für die Kamera festlegen

Installation

Kabelbefestigungsplatte

1. Befestigen Sie die Kabelbefestigungsplatte mit den mitgelieferten M2 x 4 mm Schrauben.
2. Stecken Sie die Kabel ein.
3. Fixieren Sie die Kabel mit Kabelbindern durch die Schlitz an der Kabelbefestigungsplatte.

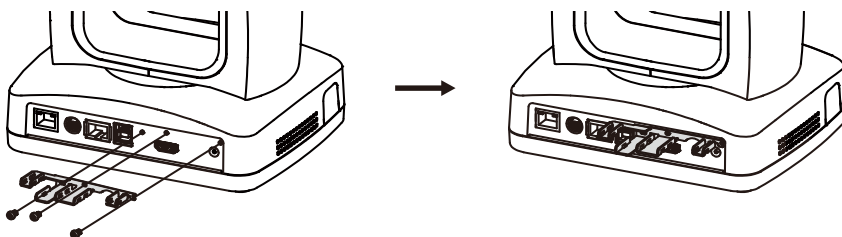

Deckenmontage

1. Befestigen Sie die Montagehalterung an der Decke.

Schrauben: 4 Schrauben, M4 x 10 mm
(nicht im Lieferumfang enthalten)

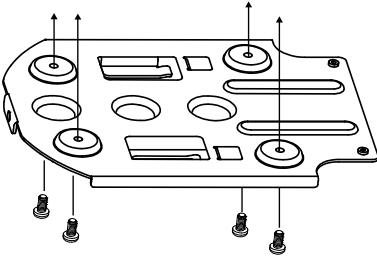

2. Befestigen Sie die Montagehalterung an der Kamera.

Schrauben: 2 Schrauben, 1/4"-20 L=6,5 mm
(im Lieferumfang enthalten)

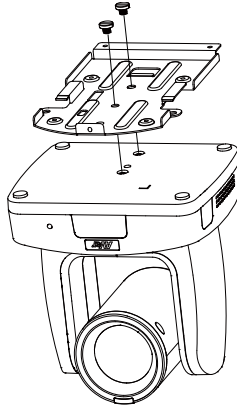

3. Schieben Sie die Kamera mit der Montagehalterung in die an der Decke befestigte Montagehalterung ein. Und stecken Sie die Kabel ein.

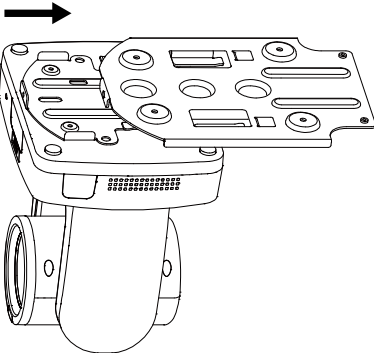

4. Befestigen Sie die Montagehalterungen mit Schrauben.

Schrauben: 3 Schrauben, M3 x 6 mm (im
Lieferumfang enthalten)

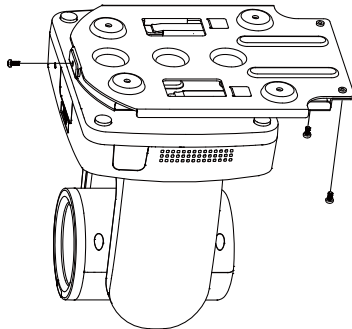

Geräteanschlüsse

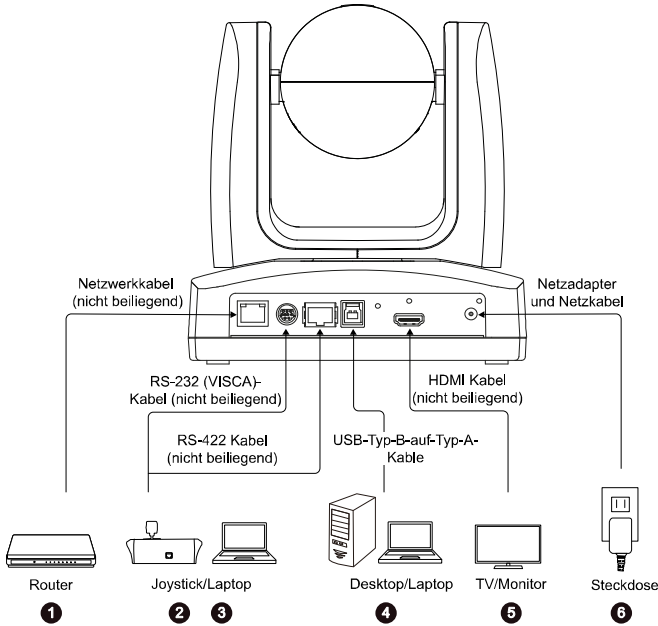

1. **LAN:** Verbinden Sie die Kamera über den LAN-Anschluss mit einem IP-Router. (Hinweis)
2. **RS-232:** Für die Steuerung der Kamera verbinden Sie sie mit einem Joystick oder Laptop. Kann ein optionaler RS-232-Adapter erworben werden. Nachfolgend ist die Pinbelegung abgebildet. (Hinweis)

- **Pinbelegung**

	Funktion	Mini-DIN9-PIN	E/A-Typ	Signal	Beschreibung
	VISCA IN	1	Ausgang	DTR	Datenterminal bereit
		2	Eingang	DSR	Datenset bereit
		3	Ausgang	TXD	Daten übertragen
		6	Eingang	RXD	Daten erhalten
	VISCA OUT	7	Ausgang	DTR	Datenterminal bereit
		4	Eingang	DSR	Datenset bereit
		8	Ausgang	TXD	Daten übertragen
		9	Eingang	RXD	Daten erhalten

		5	Eingang	I/O	DIN8/DIN9- Erkennung
	---	Ummantelung	---	GND	Erdung

3. **RS-422:** Zum Anschluss eines Joysticks oder eines Notebooks an die Kamera, um diese zu steuern. Wenn auf diese Weise mehrere Kameras angeschlossen werden sollen, verwenden Sie einen CAT5e-Splitter.

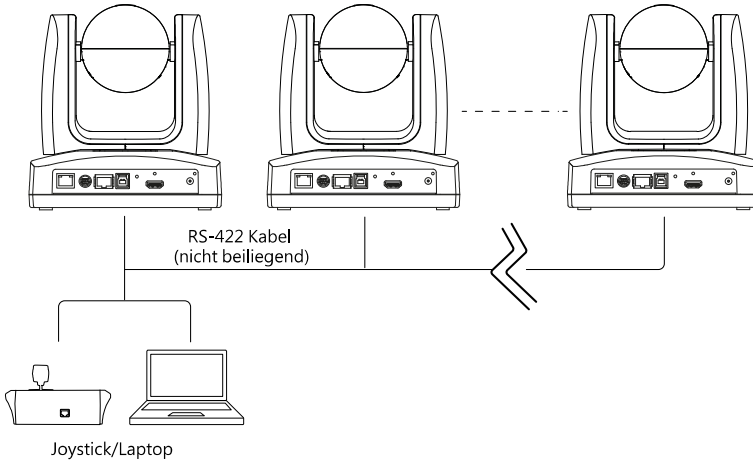

• **Pinbelegung**

	Nr.	Pin	Nr.	Pin
	1	TX+	5	TX-
	2	TX-	6	RX-
	3	RX+	7	RX+
	4	TX+	8	RX-

• **Pinbelegung CAT5e-Splitter**

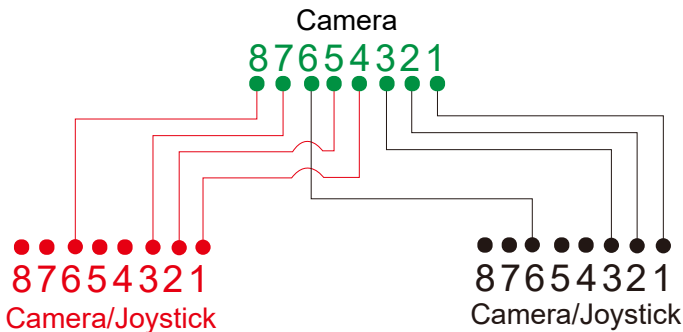

4. **USB Type-B:** Wenn Sie eine andere Videokonferenz-Software verwenden, wie Skype oder Teams, verbinden Sie die Kamera für die Videoübertragung bitte mit einem Desktop oder Laptop. (Hinweis)
5. **HDMI:** Für die Videoausgabe verbinden Sie die Kamera mit einem Fernsehgerät oder Monitor. Die Kamera und der angeschlossene Fernseher oder Monitor müssen geerdet sein. (Hinweis)
6. **Stromanschluss:** Die Kamera und der angeschlossene Fernseher oder Monitor müssen geerdet sein. Verbinden Sie die Kamera mit dem mitgelieferten Adapter und dem Stromkabel mit einer Steckdose. Stellen Sie sicher, dass das Stromkabel von Fernsehgerät oder Monitor für den Erdungsstecker ausgelegt ist.

Hinweis:

Zusatzausrüstungen, die an die analogen und digitalen Schnittstellen des Gerätes angeschlossen werden, müssen nachweisbar ihren entsprechenden harmonisierten IEC-Normen entsprechen (z.B. IEC 60950 für datenverarbeitende Geräte, IEC 60065 für Datenverarbeitungsgeräte, IEC 61010-1 für Laborgeräte und EN 60601 für elektromedizinische Geräte) genügen. Darüber hinaus müssen alle Konfiguration den Systemanforderungen gemäß der Norm IEC 60601-1 entsprechen. Wer zusätzliche Geräte an den Signaleingangs- oder ausgangsteil anschließt, ist Konfigurierer eines medizinischen Systems und ist damit verantwortlich, dass die gültige Version der Systemnorm EN 60601-1-1 eingehalten wird. Dieses Gerät ist ausschließlich für die Verbindung mit nach EC 60601-1 zertifizierten Geräten in Patientenumgebungen und nach IEC 60XXX zertifizierten Geräten außerhalb von Patientenumgebungen zugelassen. Wenden Sie sich im Zweifel an die technische Serviceabteilung oder an den lokalen Vertreter.

Kameraeinrichtung

Die Kameraeinstellungen werden über das OSD-Menü oder die Webschnittstelle der Kamera konfiguriert.

Bildschirmmenü

Für den Zugriff auf das OSD-Menü verbinden Sie das Kamera mit dem HDMI-Kabel mit einem Monitor oder Fernsehgerät. Dann können Sie mit der beiliegenden Fernbedienung Einstellungen im OSD-Menü vornehmen.

Drücken Sie die Menü-Taste  für 3 Sekunden gedrückt halten an der Fernbedienung, um das OSD-Menü aufzurufen. Mit den Tasten **▲▼◀▶** navigieren Sie durch die Seiten und Optionen. Mit **↵** bestätigen Sie Ihre Einstellungen..

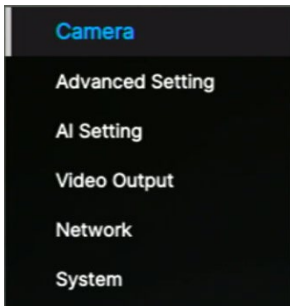



IP-Adresse einrichten

Static IP

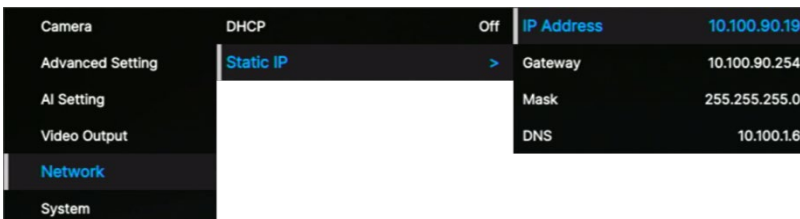
1. Drücken Sie die Menü-Taste  für 3 Sekunden gedrückt halten an der Fernbedienung, um das OSD-Menü aufzurufen.
2. Öffnen Sie **Network > Static IP**.
[Hinweis] Schalten Sie **DHCP** vor Einrichtung der statischen IP aus (**Network > DHCP > OFF**).
3. Für die Konfiguration wählen Sie **IP Address, Gateway, Netmask** und **DNS** . Drücken Sie **↵** und die Zifferntasten, um den Wert einzugeben.



DHCP Drücken Sie die Menü-Taste  für 3 Sekunden gedrückt halten an der Fernbedienung, um das OSD-Menü aufzurufen.

2. Wählen Sie **Network > DHCP > On**.
3. Mit  bestätigen Sie Ihre Einstellungen.

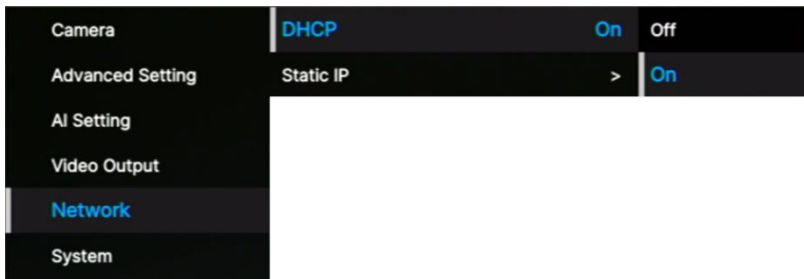

4. Nach der Aktivierung von **DHCP** wird die IP-Adresse unter **System > Information** angezeigt.

Camera	Trigger OSD	Press Menu 3 sec	Model Name	MD120UI
Advanced Setting	Camera Selector	All	Serial Number	5100435000010
AI Setting	Status OSD	Off	Version	1.10502.0
Video Output	Language	English	IP Address	0.0.0.0
Network	Information	>	MAC	00:18:1A:0C:BA:4E
System	Factory Default	>	Lens	C004
	System Reboot	>	Mcu	A001

OSD Menüstruktur

1. Ebene	2. Ebene	3. Ebene	4. Ebene
Camera	Exposure Mode	Full Auto	Exposure Value
			Gain Limit Level
			Slow Shutter
			BLC
			WDR
		Shutter Priority	Exposure Value
			Shutter Speed
			Gain Limit Level
		Iris Priority	Exposure Value
			Iris Level
			Gain Limit Level
			Slow Shutter
		Manual	Iris Level
			Shutter Speed
			Gain Level
		Bright mode	Bright value
	White Balance	Auto	
		ATW	
		Indoor	
		Outdoor	
		One push trigger	
		Manual	R gain
			B gain
	Pan Tilt Zoom	Preset Speed	5, 25, 50, 100, 150, 200
		Preset Accuracy	Off / On
		Pan Speed	1~24
		Tilt Speed	1~24
		Zoom Speed	Low / High
		P/T Spd. Relative Z Ratio	Off / On
		Pan L/R Dir. Switch	Off / On
Focus Mode		Manual / Auto	
Noise filter	Off / Low / Middle / High		

	Saturation	0 1 2 3 4 5 6 7 8 9 10	
	Contrast	0 1 2 3 4	
	Sharpness	0 1 2 3	
	Mirror	OFF / ON	
	Flip	OFF / ON	
Advanced Setting	Audio	Audio Volume	0~10
	Control	Type	RS232 / RS422
		Protocol	VISCA / PELCO D/PELCO P
		Camera Address	1 2 3 4 5 6 7
		Baud Rate	4800 / 9600 / 38400
	IR Cut Filter Mode	Auto / Day / Night	
	IR Cut Sensitivity	Low / Middle / High	
AI Mosaic	Off / NET		
AI Setting	Eyes Tracking	Eyes Tracking	Off / On
		Tracking Site	Save
		Tracking Type	Full Face / Eyes
		Tracking Range	Close / Medium / Wide
		Timeout to Site	3/5/7/10 sec
	Fall/Egress Detection	Fall/Egress Detection	Off / On
		Detection Type	All Type / Fall / Egress
Video Output	Theme Mode	HDMI / UVC	
	Frequency	60	
		59.94	
		50	
	Resolution	2160p60	
		2160p59	
		2160p50	
		2160p30	
		2160p29	
		2160p25	
		1080p60	
		1080p59	
		1080p50	
		1080p30	

		1080p29	
		1080p25	
		1080i60	
		1080i59	
		1080i50	
		720p60	
		720p59	
		720p50	
	DIS	OFF	
		ON	
	Color Mode	YUV444	
		RGB888	
	HDMI Audio Output	No Audio	
Built-in Mic Audio			
Network	DHCP	OFF	
		ON	
	Static IP	IP Address	192.168.1.168
		Gateway	192.168.1.254
		Mask	255.255.255.0
DNS	8.8.8.8		
System	Trigger OSD	Click Menu to open, Press Menu 3 sec	
	Camera Selector	1,2,3,4,All channel, Disable Remote	
	Status OSD	OFF	
		ON	
	Language	English / 中文 / 日本語	
	Information	Model Name	MD120UI
		Serial number	xxxxxxxxxxxxx
		Firmware Version	0.0.0000.00
		IP	192.168.1.168
		MAC	00:18:1a:04:9e:81
		Lens	xxxx
	Mcu	xxxx	
	Factory Default	Off / On	
System Reboot	Off / On		

Zugriff auf die Weboberfläche

Um auf die Weboberfläche der Kamera zuzugreifen, können Sie eine der folgenden Softwareprogramme verwenden, um ihre IP-Adresse zu ermitteln:

- AVer Device Utility
- AVer ViewCare

Hinweis: Das Standardnetzwerk der Kamera ist Static IP (192.168.1.168).

AVer Device Utility

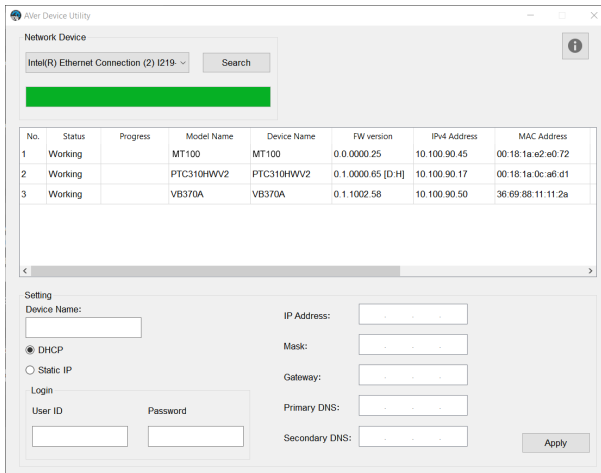

So greifen Sie auf die Weboberfläche zu:

1. Laden Sie das AVer Device Utility vom AVer Download Center (<https://www.aver.com/download-center>) herunter und starten Sie die Software.
2. Klicken Sie auf „**Suche**“, um verfügbare Geräte im selben lokalen Netzwerk (LAN) anzuzeigen.

Hinweis:

- Stellen Sie sicher, dass Ihre Kamera über Internet verfügt.
- AVer Device Utility und Kamera müssen sich im selben LAN befinden.

3. Doppelklicken Sie auf die IP-Adresse Ihrer Kamera in der Spalte „**IPv4-Adresse**“, um die Weboberfläche in Ihrem Browser zu öffnen.

Wenn Sie sich zum ersten Mal anmelden:

Ändern Sie den Benutzernamen und das Passwort, bevor Sie sich bei der Weboberfläche anmelden.

- **Benutzername:** Verwenden Sie 1-32 Zeichen.
- **Passwort:** Verwenden Sie 8-32 Zeichen und eine Kombination aus Großbuchstaben, Kleinbuchstaben, Zahlen und Symbolen (%+=, -_ ^/ @.~). Das Passwort darf nicht mit dem Benutzernamen identisch sein.

So ändern Sie Ihr Netzwerk auf DHCP oder statische IP:

1. Aktivieren Sie das Kontrollkästchen Ihrer Kamera.
2. Geben Sie den geänderten Benutzernamen und das geänderte Passwort in das Feld „**Anmelden**“ ein.
3. Wählen Sie **DHCP** oder **Statische IP** und geben Sie dann ggf. Ihre Netzwerkeinstellungen im Abschnitt „**Einstellungen**“ ein.
4. Klicken Sie auf „**Übernehmen**“.

AVer ViewCare

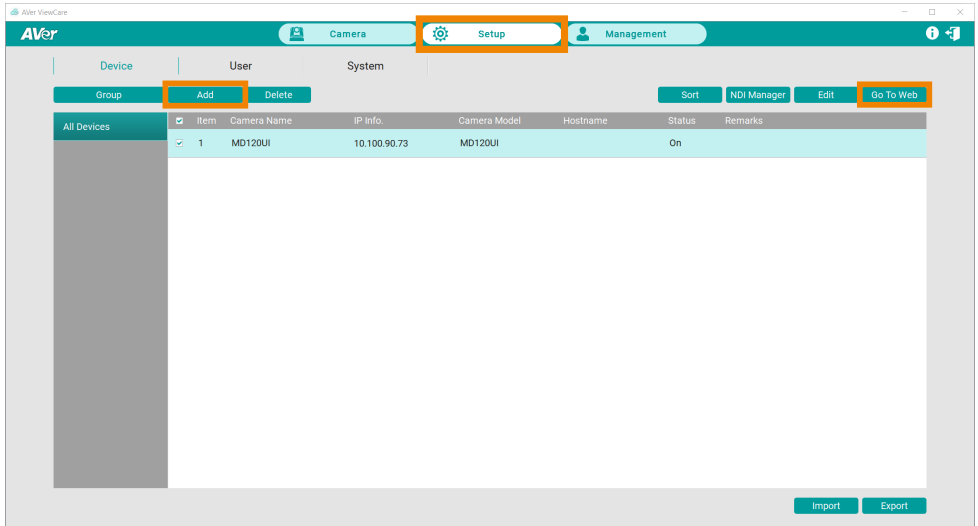

Hinweis: Der Standardbenutzername und das Standardkennwort für AVer ViewCare lauten **admin/admin**.

1. Laden Sie AVer ViewCare vom AVer Download Center (<https://www.aver.com/download-center>) herunter und starten Sie die Software.
2. Melden Sie sich mit dem AVer ViewCare-Standardbenutzernamen und -kennwort **admin/admin** an. Geben Sie dann Ihre E-Mail-Adresse zur Kennwortwiederherstellung ein.
3. Gehen Sie zu **Setup > Hinzufügen** und klicken Sie dann auf **Automatische Suche**, um verfügbare Geräte im selben lokalen Netzwerk (LAN) anzuzeigen.
4. Klicken Sie, um Ihre Kamera auszuwählen, geben Sie den geänderten Benutzernamen und das Kennwort für die Kamera ein und klicken Sie dann auf **Speichern**, um die Kamera zur Geräteliste hinzuzufügen.
5. Aktivieren Sie das Kontrollkästchen Ihrer Kamera und klicken Sie dann auf die Schaltfläche **Zum Web**, um die Weboberfläche in Ihrem Browser zu öffnen.

Weboberfläche



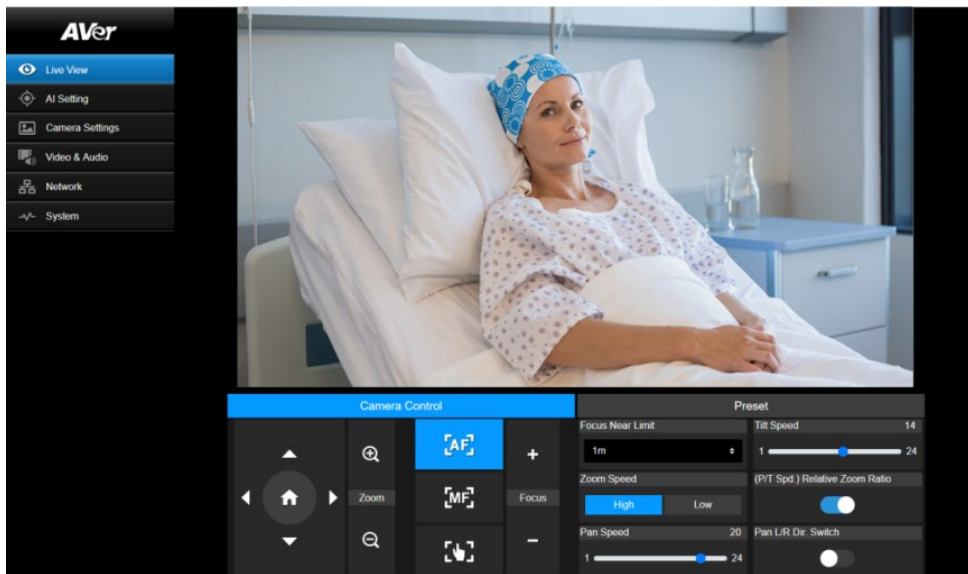

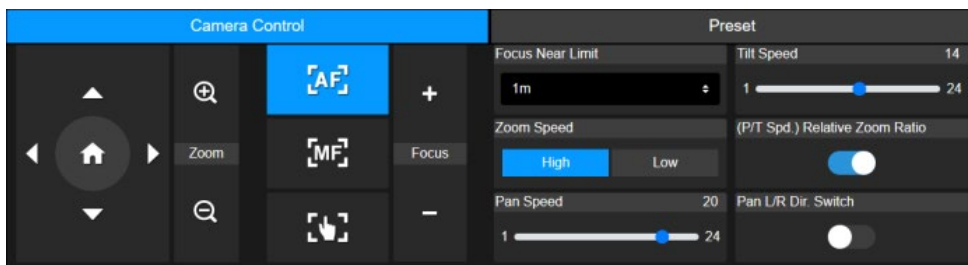

Live Ansicht (Live View)



Kamerasteuerung (Camera Control)



Steuerelement	Beschreibung
Schwenk- und Neigungssteuerelemente ⬆️⬇️⬆️⬆️	<p>Kamera positionieren</p> <ul style="list-style-type: none">• Stellen Sie mit dem Schieberegler die Schwenk- und Neigungsgeschwindigkeit ein.• Aktivieren Sie Pan L/R Dir. Switch, um die Schwenkrichtung zu invertieren.• Aktivieren Sie P/T Spd. Relative Z Ratio, um die

	<p>Geschwindigkeiten der Schwenkbewegungen auf der Basis des Zoomverhältnisses automatisch festzulegen. Sie können diese Option auch über das OSD-Menü Camera > Pan Tilt Zoom > P/T Spd. Relative Z Ratio festlegen.</p>
Home-Position 	Kamera in die Ausgangsposition zurückfahren
Zoom  	Live View-Ausschnitt vergrößern oder verkleinern und die Zoomgeschwindigkeit auswählen
Focus +/-	<ul style="list-style-type: none">  Auto Focus: Klicken, um die automatische Scharfstellung zu aktivieren  Auto Focus: Klicken, um die manuelle Scharfstellung zu aktivieren. Passen Sie dann die Scharfstellung mit den + -- Schaltflächen an.  One Push Focus: Klicken, um die automatische Scharfstellung einmalig zu aktivieren Focus Near Limit: Scharfstellung auf maximal nah festlegen

Voreinstellung (Preset)

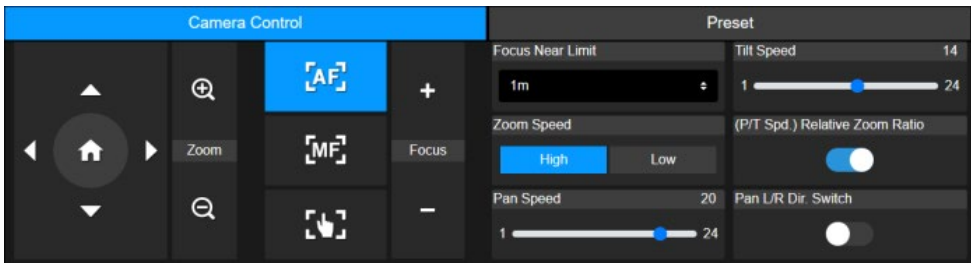

Steuerelement	Beschreibung
Save Preset	<ol style="list-style-type: none"> Stellen Sie die Position der Kamera mittels der Steuerelemente zum Schwenken, Neigen und Zoomen ein. Geben Sie eine Nummer für das Preset (0 - 255) in das Feld Save Preset ein und klicken Sie auf Save.
Load Preset	<ol style="list-style-type: none"> Geben Sie eine Nummer für das Preset (0 - 255) in das Feld Load Preset ein und klicken Sie auf Load. Sie können auch stattdessen im Abschnitt Quick Call auf eine der Nummern für die Presets (0 - 20) klicken.
Preset Accuracy	Aktivieren, um die Genauigkeit bei der Einnahme der Preset-Positionen zu verbessern
Video Freeze while Preset	Aktivieren, um den Live View nur aus den Preset-Positionen anzuzeigen. Der Live View während der Bewegung wird nicht

	angezeigt.
Preset Speed	Ermöglicht die Anpassung der Kamerageschwindigkeit beim Wechseln der Preset-Position

KI-Einstellungen (AI Setting)

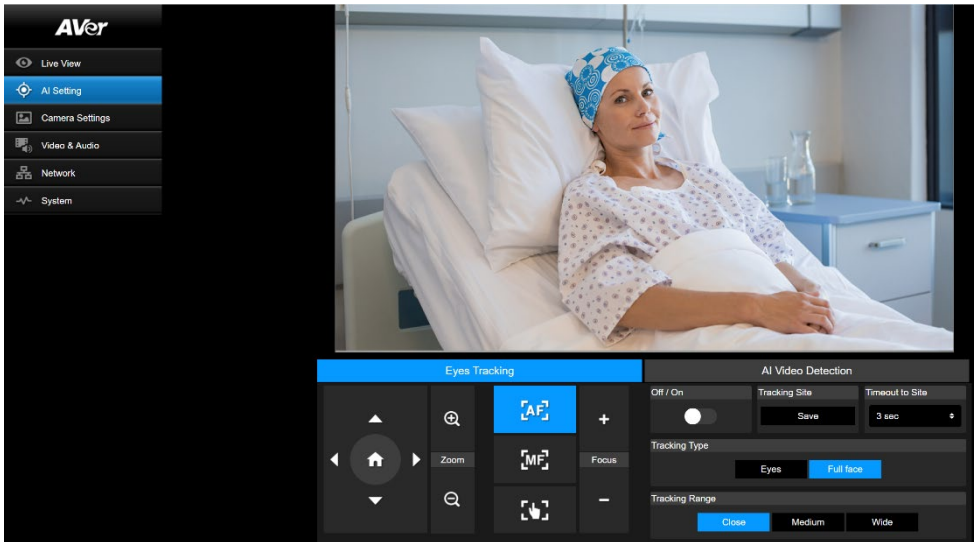

Augen-Tracking (Eyes Tracking)

Während der manuellen Anpassung der Schwenk-, Neige- und Zoom-Steuerung während der Augenverfolgung schaltet die Funktion aus.

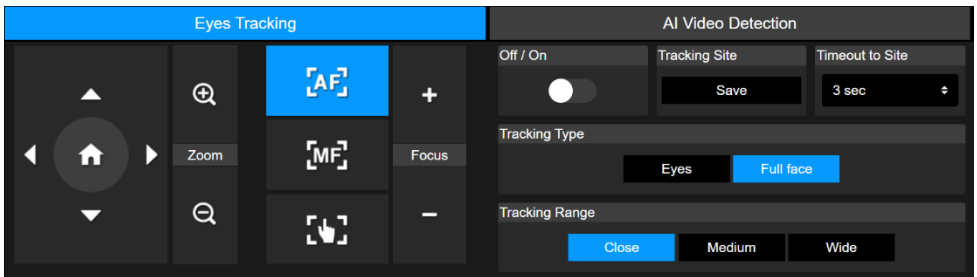

1. Positionieren Sie die Kamera mithilfe der Schwenk-, Neige- und Zoom-Steuerung und klicken Sie dann auf **Speichern**, um eine **Tracking-Site** zu speichern. Die Standardeinstellung ist die Home-Position.
2. Wählen Sie aus der Dropdown-Liste „**Timeout bis Standort**“ ein Intervall aus, bevor die Kamera zum Tracking-Standort zurückkehrt, wenn niemand auf dem Bildschirm ist. Die Standardeinstellung beträgt 3 Sekunden.

3. Wählen Sie **Tracking-Typ** und **Tracking-Bereich** aus.
4. Aktivieren Sie die Augenverfolgung.
 - Eine Person: Die Kamera verfolgt das Gesicht automatisch und zoomt darauf.
 - Mehrere Personen: Die Kamera umrahmt alle Gesichter in Begrenzungsrahmen. Klicken Sie auf ein Quadrat, um ein Gesicht auszuwählen, das Sie verfolgen und heranzoomen möchten.

KI-Videoerkennung (AI Video Detection)

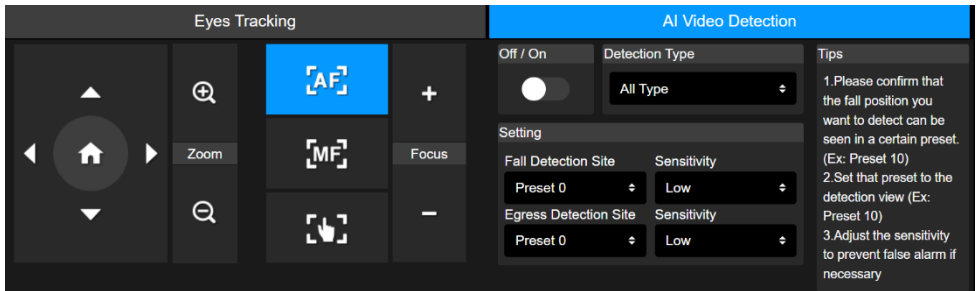

So richten Sie die Sturz- oder Ausstiegserkennung ein:

1. Stellen Sie sicher, dass Sie die erforderliche Voreinstellung definiert haben, bei der ein Sturz- oder Ausstiegsereignis auftreten kann.
2. Wählen Sie diese Voreinstellung aus der Dropdown-Liste „**Sturzerkennungsstelle**“ oder „**Ausstiegserkennungsstelle**“ und wählen Sie die Erkennungsempfindlichkeit.
3. Wählen Sie den **Erkennungstyp**.
4. Aktivieren Sie die KI-Videoerkennung.

HAFTUNGSAUSSCHLUSS

Erfahren Sie mehr über die Genauigkeit und die Einschränkungen der KI-Videoerkennung.

Die KI-Videoerkennung ist eine fortschrittliche Technologie, die die Patientensicherheit in Krankenhausumgebungen verbessern soll.

Eingeschränkte Genauigkeit

Die Fähigkeit der KI-Videoerkennung, einen Sturz- oder Ausstiegsvorgang genau zu identifizieren, wurde in einer kontrollierten Umgebung getestet. Dies garantiert nicht die erfolgreiche Identifizierung und Alarmierung aller Sturz- oder Ausstiegsvorgänge im realen Einsatz. Viele Faktoren können die Leistung der KI-Videoerkennung beeinträchtigen, wie z. B. ein blockiertes Sichtfeld oder ein eingeschränkter Sichtwinkel.

Ersetzt kein Pflegepersonal

Die KI-Videoerkennung ist als Hilfsmittel gedacht und darf nicht als Ersatz für Pflegepersonal verwendet werden. Rahmenbedingungen, die regelmäßige Kontrollen durch geschultes Fachpersonal zur Gewährleistung der Patientensicherheit vorschreiben und sich auf klinische Diagnose, Patientenversorgung oder Behandlung beziehen, müssen bestehen bleiben. Wenn die KI-Videoerkennung nicht wie beschrieben reagiert, ergreifen Sie sofort geeignete Maßnahmen.

Die KI-Videoerkennung ist als Hilfsmittel gedacht und kein Teil eines medizinischen Geräts. Sie ist kein Patientenmonitor und kann nicht verwendet werden, um medizinische oder klinische Entscheidungen zu treffen.

Kameraeinstellungen (Camera Settings)

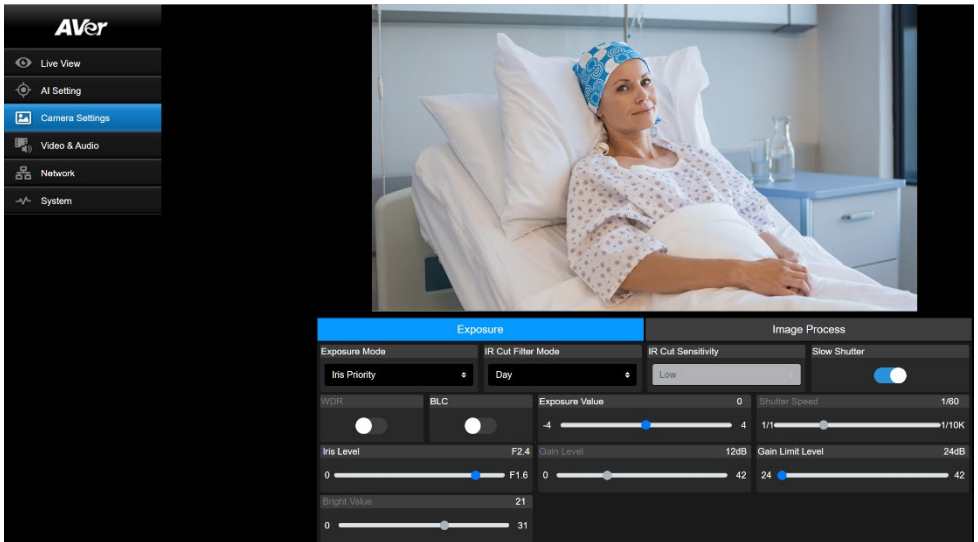

Belichtung (Exposure)

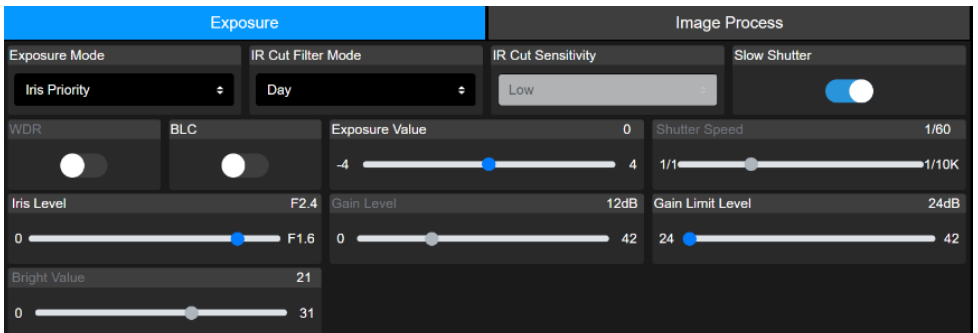

Steuerelement	Beschreibung
Exposure Mode	Auswahl des Belichtungsmodus
WDR	WDR oder BLC aktivieren bzw. deaktivieren
BLC	
Exposure Value	Belichtung, Verschluss, Blende und Verstärkung einstellen
Shutter Speed	

Iris Level	
Gain Level	
Gain Limit Level	
IR Cut Filter Mode	Mit Day den Tages- bzw. mit Night den Nachtmodus auswählen, um die Infrarot-Nachtsicht ein- oder auszuschalten. Sie können auch den Modus Auto wählen und dann den Wert für IR Cut Sensitivity anpassen.
Slow Shutter	Mit Slow Shutter lange Belichtungszeit aktivieren bzw. deaktivieren
Bright Value	Helligkeit anpassen.

Bildbearbeitung (Image Process)

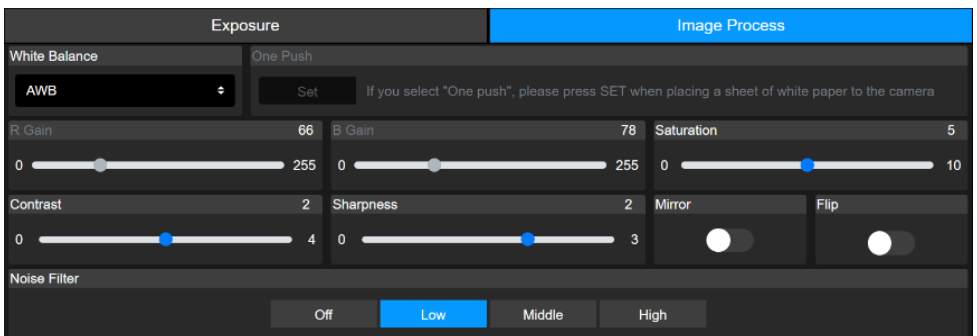

Steuerelement	Beschreibung
White Balance	<ul style="list-style-type: none"> Auswahl des Weißabgleichsmodus. Wenn Manual ausgewählt ist, können Sie auch unter R Gain bzw. B Gain die jeweiligen Farbanteile verstärken. Wenn One Push ausgewählt ist, halten Sie ein weißes Blatt Papier vor die Kamera und klicken Sie auf Set, um eine Kalibrierung/Weißabgleich durchzuführen.
Saturation	Farbsättigung, Kontrast und Bildschärfe einstellen
Contrast	
Sharpness	
Mirror	Mit Mirror bzw. Flip die Effekte für Spiegelung und vertikales Kippen aktivieren oder deaktivieren
Flip	
Noise Filter	Geräuschfilterpegel auswählen

Video und Audio (Video & Audio)

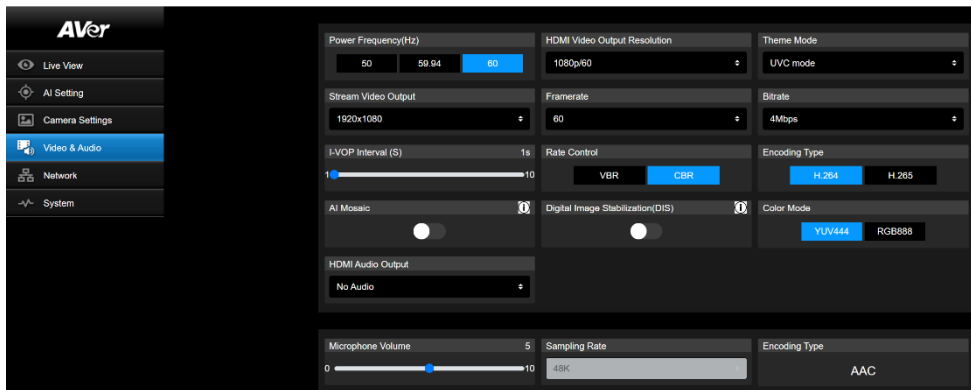

Videoeinstellungen

Steuerelement	Beschreibung
Power Frequency (Hz)	Je nach Land bzw. Region 50Hz , 59.94Hz oder 60Hz auswählen
Video Out Resolution	Bildaufösung für Videoausgang auswählen RTSP: Max. 4K/60 fps HDMI: Max. 4K 60 Hz
Theme Mode	Video-Overlay auswählen, um UVC- oder HDMI-Ausgang den Vorrang zu geben
Stream Video Output	Bildaufösung des Streamingausgangs für Live View auswählen
Framerate	Framerate auswählen
Bitrate	Bitrate auswählen
I-VOP Interval (S)	<ul style="list-style-type: none"> Legen Sie über den Schieberegler fest, wie oft in einem Videostream I-VOPs angezeigt werden. Ein kürzeres I-VOP-Intervall verbessert die Videoqualität, allerdings werden die Dateien größer.
Rate Control	VBR oder CBR auswählen
Encoding Type	H.264 oder H.265 auswählen
AI Mosaic	Aktivieren Sie diese Option, um das Gesicht aus Datenschutzgründen bei einem IP-Stream zu verpixeln.
Digital Image Stabilization (DIS)	Aktivieren Sie DIS, um Kamerawackler zu reduzieren und eine flüssigere Videoaufnahme zu erzielen. Es kann zu leichten Verzerrungen des Bildes kommen, die Bildrate auf 30 fps reduziert und das Sichtfeld eingeengt werden.

Color Mode	<p>Wählen Sie den HDMI-Farbmodus aus. Diese Einstellung bleibt auch nach einer Werksrücksetzung erhalten.</p> <p> Tipp: DVI-Displays erwarten häufig RGB-Signale. Wenn das Bild einen Farbton hat (z. B. lila), stellen Sie den Farbmodus auf RGB888 ein.</p>
HDMI Audio Output	<p>Wählen Sie aus, ob Mikrofonaudio im HDMI-Ausgang enthalten sein soll, sodass Audio und Video gleichzeitig übertragen werden.</p>

Audioeinstellungen

Steuerelement	Beschreibung
Microphone Volume	Stellen Sie mit dem Schieberegler den Mikrofonpegel ein.
Sampling Rate	48 K
Encoding Type	AAC

Netzwerk (Network)

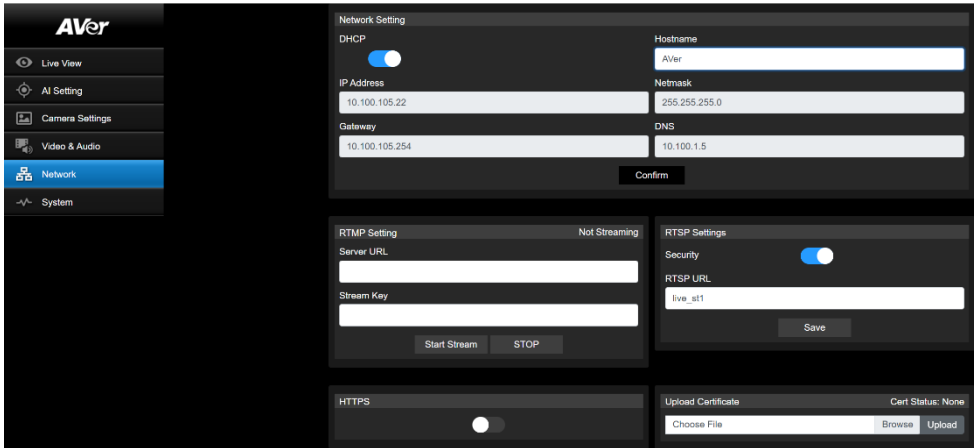

Steuerelement	Beschreibung
Hostname	Der voreingestellte Hostname ist „AVer “. Hier können Sie den Hostnamen, mit dem die Kamera auf anderen Geräten (beispielsweise einem IP-Router) angezeigt wird, ändern.
DHCP	Konfiguriert das Netzwerk über DHCP oder mit einer statischen IP-Adresse. <ul style="list-style-type: none"> • DHCP: Sie aktivieren DHCP. Klicken Sie auf Confirm, um die Einstellung zu speichern. Die Kamera erhält dann ihre IP-Einstellungen automatisch. • Static IP: Sie deaktivieren DHCP. Geben Sie dann unter IP Address, Netmask, Gateway und DNS die benötigten Werte ein und klicken Sie auf Confirm, um die Einstellung zu speichern.
RTMP Setting	Streaming von Live-Video auf eine Videoplattform wie YouTube <ol style="list-style-type: none"> 1. Geben Sie unter Server URL und Stream Key die benötigten Werte für Ihre Videoplattform ein. Informationen zum Erhalt des benötigten Server-URLs und des Stream-Keys erhalten Sie in der Anleitung zu ihrer Plattform. 2. Klicken Sie auf Start Stream, um mit dem Streaming zu beginnen, und auf Stop, um das Streaming zu beenden.
RTSP Settings	Wenn Sie Media-Player wie VLC, PotPlayer oder QuickTime verwenden, müssen Sie Ihren Videostream geeignet schützen, indem Sie sicherstellen, dass nur autorisierte Benutzer darauf zugreifen können. <ul style="list-style-type: none"> • Wenn Security deaktiviert ist: <ol style="list-style-type: none"> 1. Geben Sie im Media-Player den RTSP-URL der Kamera ein. 2. RTSP-URL: rtsp://[Kamera-IP-Adresse]/live_st1

	<p>Beispiel: rtsp://192.168.1.100/live_st1</p> <ul style="list-style-type: none"> • Wenn Security aktiviert ist: <ol style="list-style-type: none"> 1. Geben Sie im Media-Player den RTSP-URL der Kamera und den Benutzernamen mit dem zugehörigen Kennwort ein. 2. RTSP-URL: rtsp://[Benutzername:Kennwort]@[Kamera-IP-Adresse]/live_st1 Beispiel: rtsp://1:1@192.168.1.100/live_st1 3. Benutzername/Kennwort: Benutzername/Kennwort der Kamera (derselbe Benutzer wie bei der Anmeldung über die Webschnittstelle)
HTTPS	<p>Sie können HTTPS aktivieren, um zwischen dem Browser und der Kamera eine sichere Verbindung herzustellen. Gehen Sie wie folgt vor, um den HTTPS-Zugang auf Ihrer Kamera zu aktivieren:</p> <ol style="list-style-type: none"> 1. Sie benötigen ein base-64-kodiertes SSL-Zertifikat sowie einen privaten Schlüssel im PKCS#8-Format (unverschlüsselt). 2. Exportieren Sie den Inhalt des benötigten Zertifikats im PEM-Format. Das SSL-Zertifikat, das an die Kamera hochgeladen wird, muss im PEM-Format vorliegen. 3. Klicken Sie auf Browse, um die Zertifikatdatei auszuwählen und klicken Sie dann auf Upload. 4. Aktivieren Sie HTTPS.

System (System)

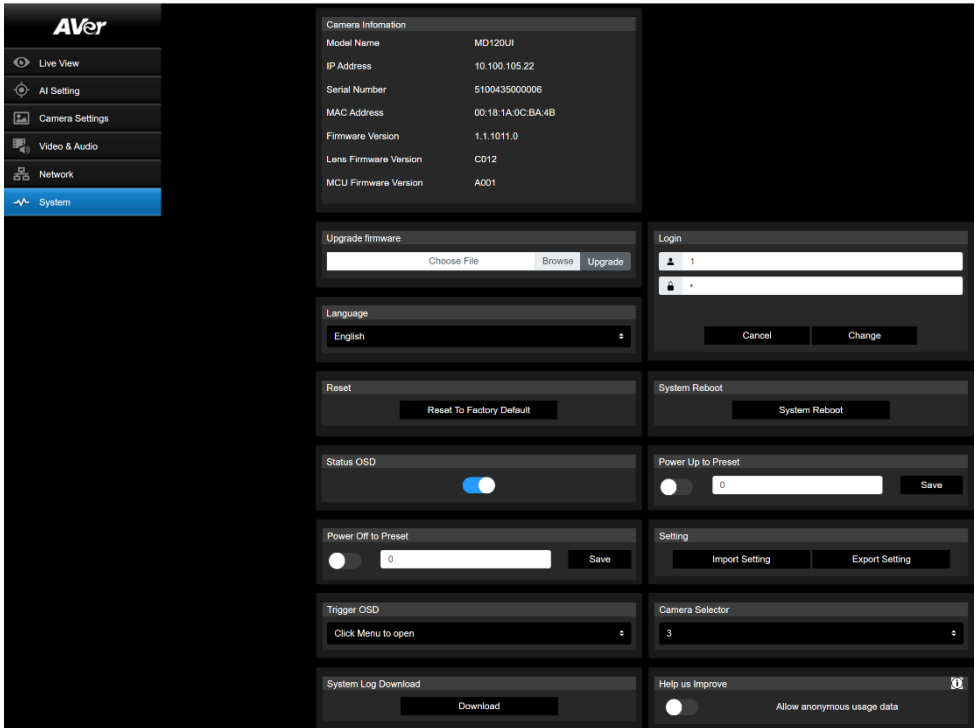

Steuerelement	Beschreibung
Camera Information	Kamerainformationen anzeigen
Upgrade Firmware	<p>Gehen Sie wie folgt vor, um ein Firmwareupgrade durchzuführen:</p> <ol style="list-style-type: none"> 1. Laden Sie die neueste Firmware aus dem AVer Download Center (https://www.aver.com/download-center/) herunter. 2. Gehen Sie auf der Webseite zu System > Upgrade firmware. 3. Klicken Sie auf Browse, um die benötigte Firmware auszuwählen. 4. Klicken Sie auf Upgrade, um das Firmwareupgrade zu installieren. 5. Aktualisieren Sie das Browserfenster, nachdem das Upgrade installiert ist. <p>Hinweis: Stellen Sie sicher, dass die Kamera während der Installation des Firmwareupdates an eine Stromquelle angeschlossen ist. Während der Installation wird die Kamera</p>

	zwischenzeitlich vom Netzwerk getrennt. Sie startet sich nach der Installation des Upgrades automatisch neu.
Login	Der werksseitig vorgegebene Benutzername bzw. das Kennwort lauten admin/admin . Um den Benutzernamen oder das Kennwort zu ändern, geben Sie den neuen Benutzernamen bzw. das Kennwort ein und klicken Sie dann auf Change .
Language	Sprache der Webschnittstelle ändern
Reset	Kamera auf die Werkseinstellungen zurücksetzen
System Reboot	Kamera neustarten
Status OSD	Aktivieren, um bei Befehlen wie Speichern, Laden oder Abbrechen der Preset-Positionierung den Status der Voreinstellungen über den HDMI-Ausgang auszugeben
Power Up to Preset	Aktivieren, um die Kamera nach dem Einschalten in die angegebene Position zu bringen <ul style="list-style-type: none"> • Klicken Sie auf die Wahlschaltfläche, um die Funktion zu aktivieren, geben Sie die Nummer eines Presets ein und klicken Sie dann auf Save. • Beachten Sie, dass die eingegebene Preset-Nummer bereits definiert sein muss, bevor Sie diese Funktion aktivieren.
Power Off to Preset	Aktivieren, um die Kamera vor dem Ausschalten in die angegebene Position zu bringen <ul style="list-style-type: none"> • Klicken Sie auf die Wahlschaltfläche, um die Funktion zu aktivieren, geben Sie die Nummer eines Presets ein und klicken Sie dann auf Save. • Beachten Sie, dass die eingegebene Preset-Nummer bereits definiert sein muss, bevor Sie diese Funktion aktivieren.
Setting	Kameraeinstellungen exportieren oder importieren
Trigger OSD	Wählen Sie, wie das OSD-Menü mit der Fernbedienung geöffnet wird.
Camera Selector	Weisen Sie Ihrer Kamera eine Nummer zu, die den Kameraauswahltasten auf der Fernbedienung entspricht. Wenn All Channel ausgewählt sind, ist auf der Fernbedienung keine Auswahl erforderlich, um Ihre Kamera zu bedienen.
System Log Download	Klicken Sie, um das Systemprotokoll herunterzuladen.
Help Us Improve	Per Opt-in bzw. Opt-out angeben, ob Nutzungsdaten anonym übermittelt werden dürfen

Room Management

Einstellungen unter Room Management konfigurieren

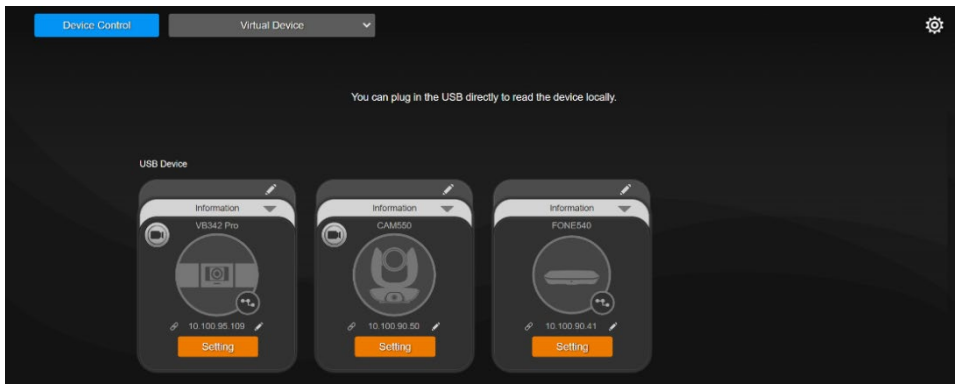

1. Laden Sie Room Management aus dem AVer Download Center (<https://www.aver.com/download-center>) auf Ihren Computer herunter, installieren Sie es und starten Sie die Software.
2. Schließen Sie Ihr Gerät mit dem mitgelieferten USB-Kabel an einen Computer an. Ihr Gerät sollte auf der Seite Device Control werden.
3. Klicken Sie auf Setting, um die Systemeinstellungen zu verwalten.

Specification

Kamera	
Bildsensor	1/2.8" CMOS
Effektive Bildelemente	8 Megapixel
Ausgangsaufösungen	Bildauflösung: 4K/1080p/720p Framerate: 60/59,94/50/30/29,97/25
Minimaler Ausleuchtung	0,5 lux (50 IRE, F1.6, Max. AGC, 1/30)
Rauschabstand	≥ 50 dB
Verstärkung	Automatisch, manuell
TV-Zeilen	1000 (Mitte/breit)
Verschlusszeit	1/1 – 1/10.000 Sek.
Belichtungssteuerung	Automatisch, manuell, Priorität AE (Verschluss, Blende), BLC,
Weißabgleich	Automatisch, manuell
Optischer Zoom	20X
Digitaler Zoom	1X
Zoom insgesamt	20X
Sichtwinkel	DFOV: 69,2° (Weitwinkel) – 4,1° (Tele) HFOV: 62,3° (Weitwinkel) – 3,6° (Tele) VFOV: 37,3° (Weitwinkel) – 2,1° (Tele)
Brennweite	F: 4,5 mm (Weitwinkel) – 90 mm (Tele)
Blende	F: 1,8° (Weitwinkel) – 4,7° (Tele)
Minimal Distanz im Betrieb	Weitwinkel: 0,1 m, Tele: 1,2 m
Schwenk- und Neigungswinkel	Schwenken: ±170°, Neigung: +90°/-30°
Schwenk- und Neigungsgeschwindigkeit	Schwenken: 0,1° – 100°/Sek., Neigung: 0,1° auf 100°/Sek.
Positionierungsgeschwindigkeit	Schwenken: 200°/Sek., Neigung: 200°/Sek.
Preset-Position	10 (IR), 256 (RS-232, RS-422, IP)
Kamerasteuerung – Schnittstellen	RS-232/RS-422/Ethernet
Kamerasteuerung – Protokolle	VISCA (RS-232/RS-422/IP), CGI (IP)
Bildbearbeitung	Spiegeln/Kippen/Einfrieren/WDR/BLC
Stromfrequenzen	50 Hz, 60 Hz
KI-Funktionen	
Betriebsmodi	Blick-Tracking
Privatsphäre	
Schutzmodus	Privatsphärenmodus

Allgemein	
Stromversorgung	12 V
Stromverbrauch	24 W
PoE	PoE+ (IEEE802.3at)
Abmessungen (B x D x H)	180 x 145 x 183,5 mm
Nettogewicht	1,7 kg ±0,1 kg
Anwendungsbereich	Innenräume
Kamerakontrolllampe	Ja
Sicherheit	Kensington-Schlitz
IR-Fernbedienung	Ja
Betriebsbedingungen	Temperatur: 0 °C – +40 °C Luftfeuchtigkeit: 20 % – 80 %
Lagerbedingungen	Temperatur: -20 °C – +60 °C Luftfeuchtigkeit: 20 % – 95 %
Audio	
Kanäle	Zweikanal-Stereo
Codecs	AAC-LC (48K)
Schnittstelle	
Videoausgänge	HDMI, IP, USB
Audioausgänge	HDMI, IP, USB
Audioeingänge	n.v.
IP Streaming	
Auflösung	4K/60fps
Netzwerk- Videokompressionsformate	H.264, H.265, MJPEG
Max. Framerate	4K/60fps
Bitrate Steuermodi	VBR, CBR
Bitratenbereich	512 Kbps – 64 Mbps
Netzwerkschnittstellen	10/100/1000 Base-T
Multi-Stream-fähig	2 (RTSP/Web page), Max. 4K/60fps
Netzwerkprotokolle	IPv6, IPv4, TCP, UDP, ARP, ICMP, IGMP, HTTP, DHCP RTP/RTCP, RTSP, RTMP, VISCA over IP

USB	
Anschluss	USB 3.0 (Typ B)
Videoformate	MJPEG
Max. Video	2160p
USB Video Class (UVC)	UVC1.1
USB Audio Class (UAC)	UAC 1.0
Web-Benutzeroberfläche	
Live Video-Vorschau	Ja
Kamerasteuerung (Positionierung und Zoom)	Schwenken, Neigung, Zoomen, Scharfstellung und Preset-Steuerung
Kamera /Bild	Belichtung, Weißabgleich, Bildbearbeitung
Netzwerkkonfiguration	DHCP, IP-Adresse, Gateway, Subnetzmaske, DNS
Software-Tools	
IP-Such- und -Konfigurierungs-Tool	AVer ViewCare , AVer Room Management

Die Spezifikationen können ohne vorherige Ankündigung geändert werden.

Fehlerbehebung

Das Bild ist verzerrt oder unscharf

Versuchen Sie eine der folgenden Maßnahmen:

- Autofokus mit der Fernbedienung aktivieren: Drücken Sie **Enter**.
- Kontrast mit der Fernbedienung anpassen, um Verzerrungen zu reduzieren: Halten Sie **Menu** 3 Sekunden lang gedrückt > **Kamera** > **Kontrast**.
- Gerät auf Werkseinstellungen zurücksetzen: Halten Sie **Menu** 3 Sekunden lang gedrückt > **System** > **Werkseinstellungen** > **Ein**.

Wie öffne ich das Bildschirmmenü (OSD)?

1. Das HDMI-Kabel ist mit Ihrer Kamera und dem Display verbunden.
2. An der Fernsteuerung halten Sie **Menu**  3 Sekunden gedrückt, um das OSD-Menü zu öffnen.
3. Eine statische violett leuchtende LED zeigt an, dass das OSD-Menü eingeschaltet ist.

AVer

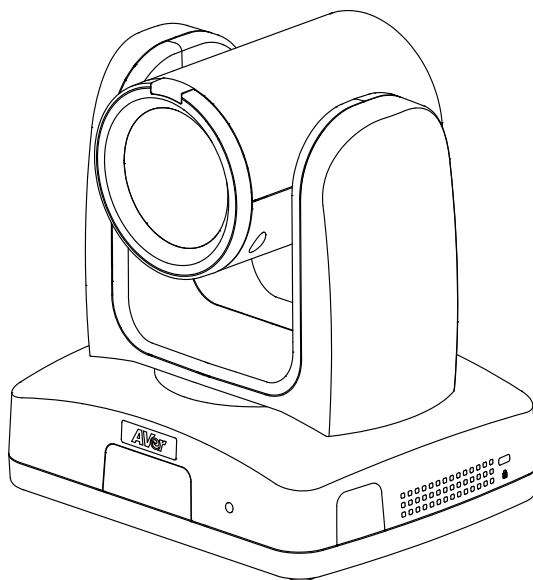

Caméra de suivi MD120UI

— Mode d'emploi —

Comment nettoyer et désinfecter

Avertissement Risque de blessure personnelle	N'utilisez pas de nettoyants contenant du phénol, car le phénol peut causer des brûlures cutanées s'il n'est pas suffisamment rincé et ne contient pas des propriétés de nettoyage ou de désinfection suffisantes.
Attention	<ol style="list-style-type: none">1. La caméra est conçue pour un nettoyage et une désinfection faciles.2. Avant de nettoyer la caméra, débranchez-la de la source d'alimentation.3. Les procédures de nettoyage ne doivent être effectuées que par un personnel familiarisé avec le fonctionnement de la caméra.4. Ne pulvérisez pas de liquide de nettoyage, en particulier de l'eau, dans les équipements électriques internes ou les parties de la caméra pour éviter les risques de court-circuit, de corrosion, de mauvais fonctionnement et de choc électrique pour les utilisateurs ou le personnel de service.5. Les nettoyants corrosifs peuvent causer la décoloration ou des dommages à la caméra. Avant d'utiliser un nettoyant, testez-le dans une zone peu visible.
Quand	Nettoyez la caméra avant et après utilisation.
Étapes	<ol style="list-style-type: none">1. Débranchez la caméra de la source d'alimentation.2. Le personnel de nettoyage doit porter des gants de nettoyage.3. Avant d'utiliser de l'alcool de nettoyage, assurez-vous qu'il n'a pas expiré.4. Utilisez un chiffon de nettoyage imprégné d'alcool de nettoyage (75 %).5. Essuyez toutes les surfaces qui peuvent entrer en contact avec la caméra.6. Après avoir essuyé l'appareil, évitez le contact avec les mains nues.
Fréquence	Aucun nettoyage régulier n'est requis. Nettoyez avant et après utilisation.

Précautions d'utilisation

AVer ne se portera responsable d'aucun accident ou dommage survenu pendant l'installation si les utilisateurs n'ont pas respecté les procédures décrites dans ce manuel.

La caméra de suivi MD120UI est une caméra médicale haute définition conçue pour les médecins et les soignants, et adaptée à une utilisation dans une salle d'examen hospitalière, la surveillance des patients et des environnements médicaux similaires. Cet appareil sans contact peut être utilisé par les médecins et les soignants sans contact physique avec les patients, pour documenter et mettre à jour les blessures des patients en prenant des instantanés ou en enregistrant des vidéos.

Au personnel d'installation et d'exploitation

Les informations nécessaires, y compris les composants matériels de l'appareil, les opérations et les avis importants, ont été rédigées et illustrées dans ce manuel. À l'exception des informations contenues dans ce manuel, aucune compétence spéciale, formation ou connaissance n'est requise pour les opérateurs. Lisez attentivement le manuel d'utilisation et utilisez correctement et en toute sécurité l'appareil. Pour les problèmes courants, veuillez vous référer au chapitre <Dépannage>. Pour toute assistance supplémentaire, veuillez contacter le support technique d'AVer.

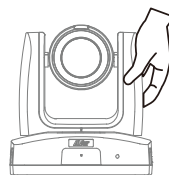
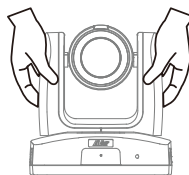
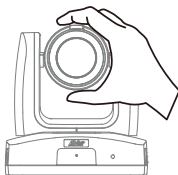
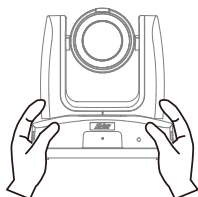

• Transport

- Tenez le bas de l'appareil avec les deux mains. Ne saisissez pas l'objectif ou le support d'objectif.
- Lors du transport, emballez l'appareil dans sa boîte d'origine.

- **Conditions de fonctionnement**

Cet appareil est destiné à un usage en intérieur uniquement. N'installez pas ou n'utilisez pas l'appareil dans les conditions suivantes pour éviter tout dysfonctionnement ou dommage.

- Ne pas exposer à la lumière directe du soleil.
- Ne pas exposer à la pluie ou à l'eau.
- Ne pas exposer à des températures extrêmes. Températures de fonctionnement recommandées : 0°C à +35°C ; humidité : 20 % à 80 %.
- Ne pas installer l'appareil de côté sur un mur.
- En mer, dans les zones côtières ou dans des endroits où des gaz corrosifs sont émis.
- Lieux soumis à de fortes vibrations, tels que dans les véhicules ou sur les chariots circulant sur des surfaces inégales.

- **Pour assurer un fonctionnement stable pendant longtemps**

- N'utilisez pas cet appareil dans des lieux très chauds ou très humides, car cela pourrait dégrader ses pièces et réduire sa vie utile.
- Ne soumettez pas l'appareil à de brusques changements de température. Maintenez l'appareil éloigné d'appareils de chauffage ou de climatisation.
- Ne laissez pas la caméra faisant face au soleil.

- **Instructions de fonctionnement**

- Assurez-vous que le câble de l'objectif installé derrière l'objectif est démêlé avant de mettre l'appareil sous tension.
- Utilisez l'appareil avec précaution. Ne faites pas fonctionner l'appareil au-delà de ses limites conçues pour éviter les dommages.

- **Utilisez toujours l'adaptateur secteur et le cordon d'alimentation fournis pour connecter l'appareil à une prise de courant.**

- Avant l'installation, assurez-vous de débrancher l'appareil de la prise de courant.
- Installez l'appareil près de la prise de courant pour vous assurer que la fiche peut être branchée et débranchée facilement.
- Pour éviter les arcs électriques endommageant d'autres composants électriques, connectez le cordon d'alimentation à la prise de courant CC 12V sur l'appareil avant de le brancher sur une prise de courant.
- La longueur du cordon d'alimentation ne doit pas dépasser 3 mètres.
- Ne placez pas l'appareil là où le cordon peut être piétiné car cela pourrait l'effilocheur ou endommager le cordon ou la fiche.

- **Éteindre l'appareil**

- L'appareil n'a pas d'interrupteur d'alimentation. Débranchez l'appareil de la prise de courant avant toute opération de maintenance, de nettoyage ou en cas d'urgence.

- **Entretien**

- L'appareil n'a pas d'interrupteur d'alimentation. Débranchez l'appareil de la prise de courant avant toute opération de maintenance.
- Désignez du personnel pour nettoyer l'appareil. Veuillez vous référer au chapitre <Comment nettoyer et désinfecter>.
- Lorsque la surface de l'appareil est tachée, veuillez vous référer au chapitre <Comment nettoyer et désinfecter>.
- Un entretien régulier permet de maintenir votre appareil opérationnel et sûr. Vérifiez toutes les pièces, y compris l'objectif, l'unité de caméra et la télécommande.

- **Élimination de l'appareil**

- Lorsque l'appareil n'est plus utilisé, éteignez-le et éliminez-le correctement.
- Lors de l'élimination de l'appareil ou des accessoires, suivez les réglementations pertinentes de votre pays ou région et de l'établissement médical concernant la pollution environnementale.

Symboles sur le produit

Les symboles marqués sur ce produit, y compris sur les accessoires, représentent ce qui suit.

	<p>Le symbole des déchets électriques et électroniques (poubelle barrée). Ce symbole indique que ce produit ne doit pas être mis au rebut avec les déchets ménagers. Il faut au contraire le remettre à un point de ramassage de déchets électriques et électroniques aux fins de recyclage. Pour de plus amples informations sur le lieu de dépôt de vos matériels à mettre au rebut aux fins de recyclage, consultez le service local de ramassage des déchets ou le magasin où vous avez acheté le produit.</p>
	<p>Logo de conformité CE. Ce logo indique que le produit est conforme aux lignes directrices et aux normes pertinentes de la législation d'harmonisation de l'Union européenne.</p>
	<p>Logo de conformité FCC. Ce logo indique que le produit est conforme aux normes de la Commission fédérale des communications des États-Unis.</p>
	<p>Symbole UKCA (UK Conformity Assessed). Ce symbole indique qu'un produit placé sur le marché britannique est conforme aux exigences du Royaume-Uni sur le marquage.</p>
	<p>Logo de conformité RCM (Regulatory Compliance Mark). Ce logo indique que le produit est conforme aux lignes directrices australiennes.</p>
	<p>Ce logo a pour objet de prévenir les utilisateurs de la présence à l'intérieur du boîtier de « tension dangereuse » non isolée, suffisamment élevée pour constituer un risque d'électrocution.</p>
	<p>Ce logo a pour objet de prévenir les utilisateurs de la présence d'instructions importantes sur l'utilisation et les interventions techniques dans les documents fournis avec l'appareil.</p>
	<p>Le symbole de la RoHS chinoise. Le chiffre de ce symbole représente le nombre d'années pendant lequel aucune substance dangereuse ne fuira ni ne se modifiera dans des conditions normales d'utilisation.</p>
	<p>C'est le symbole du courant alternatif. Il indique que le produit doit être alimenté en courant alternatif.</p>
	<p>Symbole du courant continu. Il indique que le produit doit être alimenté en courant continu.</p>

Avertissement

Ce produit est de classe A. Dans un environnement domestique, ce produit peut provoquer des interférences radio. Dans ce cas, l'utilisateur peut se voir exiger d'adopter des mesures appropriées.

Cet appareil numérique de la classe A est conforme à la norme NMB-003 du Canada.

AVIS DE NON-RESPONSABILITÉ

Il n'est offert aucune garantie et il n'est fait aucune déclaration, de manière expresse ni implicite, au sujet du contenu de ces documents, de leur qualité, de leur performance, de leur valeur marchande ni de leur adéquation à un usage en particulier. La fiabilité des informations présentées dans ce document a été soigneusement vérifiée ; cependant, aucune responsabilité n'est assumée concernant d'éventuelles inexactitudes. Les informations contenues dans ces documents sont passibles de modifications sans avis préalable.

En aucun cas AVer ne sera tenu responsable de dommages directs, indirects, accessoires ou immatériels découlant de l'utilisation ou de l'impossibilité d'utiliser ce produit ou cette documentation, même s'il a été prévenu de la possibilité de tels dommages.

MARQUES COMMERCIALES

« AVer » est une marque commerciale propriété d'AVer Information Inc. Les autres marques commerciales mentionnées dans ce document à seule fin descriptive appartiennent à leurs sociétés respectives.

COPYRIGHT

©2026 AVer Information Inc. Tous droits réservés. | 25 mai 2026

Aucune portion de ce document ne peut être reproduite, transmise, enregistrée ou stockée dans un système de restitution, ni traduite en aucune langue que ce soit, par quelque moyen que ce soit, sans l'autorisation écrite préalable de AVer Information Inc.

Toutes les marques HDMI et l'habillage commercial sont des marques déposées ou des marques de HDMI Licensing Administrator, Inc.

Aide Supplémentaire

Pour la FAQ, l'assistance technique et le téléchargement du logiciel et du mode d'emploi, rendez-vous sur le site:

Centre de téléchargement: <https://www.avereurope.com/download-center>

Assistance Technique: <https://www.avereurope.com/technical-support>

Coordonnées de contact

AVer Information Europe B.V.

Westblaak 134, 3012KM, Rotterdam, The Netherlands

Tel: +31 (0) 10 7600 550

Table des matières

Comment nettoyer et désinfecter	2
Précautions d'utilisation	3
Vue d'ensemble	1
Contenu de l'emballage	1
Accessoires Optionnels	1
Infos sur les pièces	2
Témoin d'intimité.....	3
LED Indicator	3
Dimensions	3
Angle Panoramique et d'Inclinaison	5
Télécommande	6
Raccourcis.....	7
Installation	8
Plaque de fixation du câble	8
Montage au plafond.....	9
Connexion de l'appareil	10
Configuration de la caméra	13
Menu sur écran (OSD)	13
Configuration de l'adresse IP	13
Static IP	13
DHCP	14
Arbre du menu OSD	15
Accéder à l'interface Web	18
AVer Device Utility	18
AVer ViewCare	20
Interface Web	21
Vue en direct (Live View).....	21

Commandes de la camera (Camera Control)	21
Préréglages (Preset)	22
Paramétrage de l'IA (AI Setting)	23
Suivi des yeux (Eyes Tracking)	23
Détection vidéo IA (AI Video Detection)	25
Paramètres de la camera (Camera Settings).....	27
Exposition (Exposure)	27
Traitement de l'image (Image Process)	28
Vidéo et audio (Video & Audio).....	29
Réseau (Network).....	31
Système (System)	33
Room Management.....	35
Configurer les paramètres dans Room Management	35
Specification.....	36
Dépannage.....	39

Vue d'ensemble

La caméra de suivi MD120UI est une caméra de qualité médicale conçue pour la surveillance des patients. Elle assure la vision nocturne par infrarouges et son boîtier résiste aux UV.

Contenu de l'emballage

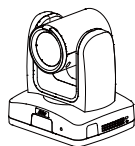

Caméra

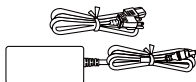

Adaptateur secteur & Cordon d'alimentation

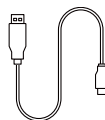

Câble USB 3.0 Type-A vers Type-B (1.5 m)

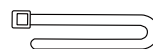

Attaches de câbles (x4)



Télécommande



Plaque de fixation des câbles

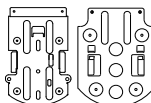

Support de montage au plafond (x2)



M2 x 4mm vis (x3)



M3 x 6mm vis (x3)



1/4"-20 L=6.5mm vis (x2)



Gabarit de perçage



Guide d'installation rapide

Accessoires Optionnels

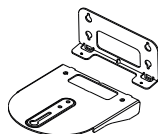

Montage mural

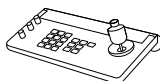

Contrôleur de la caméra (CL01)

Infos sur les pièces

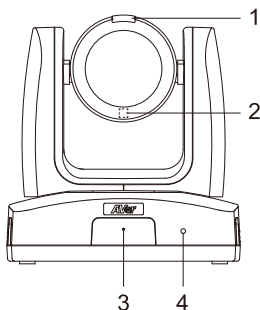

1. Témoin d'intimité
2. LED de vision nocturne par infrarouges*
3. Micro
4. Indicateur LED

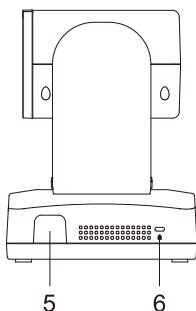

5. Capteur IR
6. Dispositif antivol Kensington

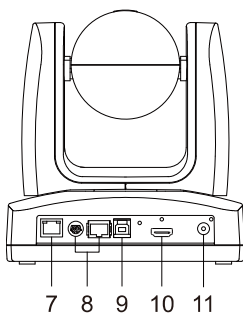

7. Port PoE+ 802.3at
8. Ports de commande
RS-232 / RS-422
9. Port USB 3.1 Type-B
10. Port HDMI®
11. Prise d'alimentation CC

* Pour éviter tout risque d'irradiation par infrarouges (IR), maintenez une distance supérieure à 1 mètre entre la LED IR et les yeux de toute personne quand vous utilisez le mode nocturne.

Témoin d'intimité

Couleur	Statut
Vert fixe	Patient sous surveillance
Éteint	Mode d'intimité / hors tension

LED Indicator

Couleur	Statut
Bleu fixe	Normal
Bleu clignotant	Le suivi est activé
Orange fixe	Veille
Orange clignotant	Démarrage
Violet fixe	Le menu OSD est activé.
Violet clignotant	Mise à niveau du microprogramme en cours

Dimensions

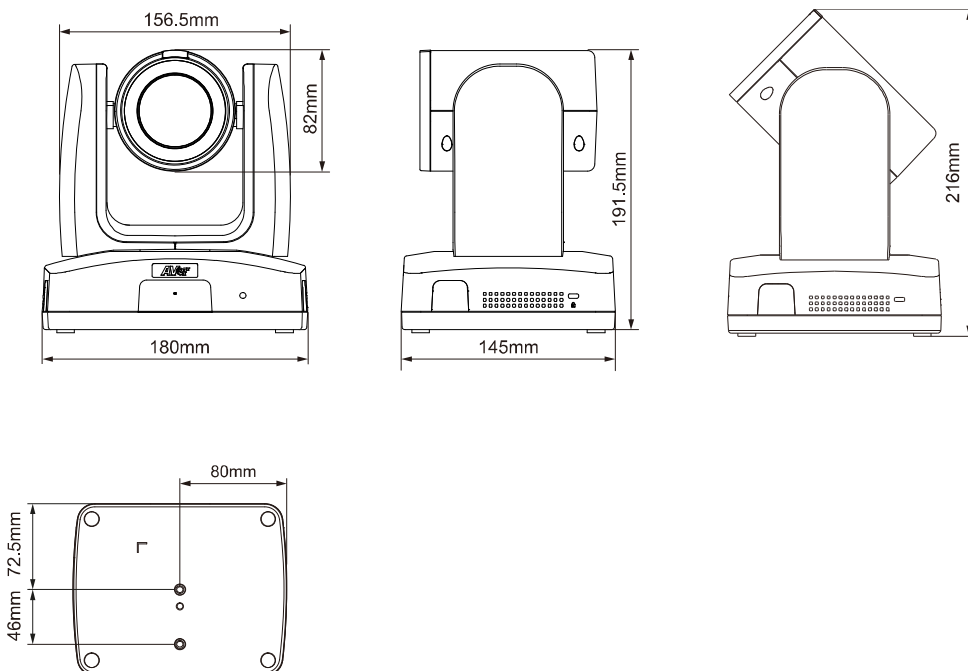

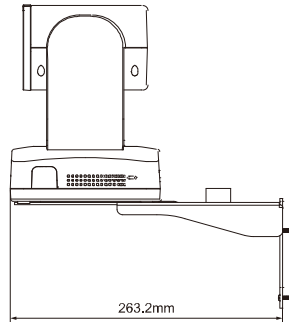
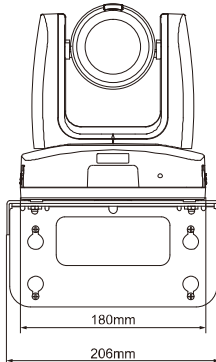
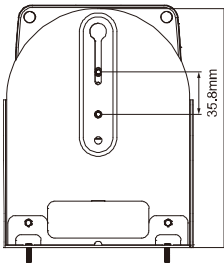
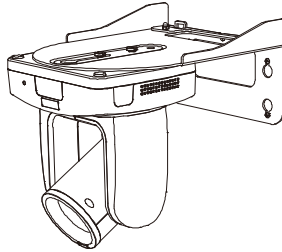
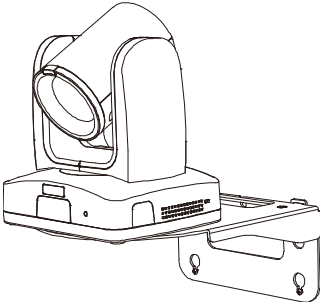
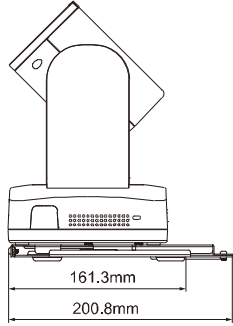
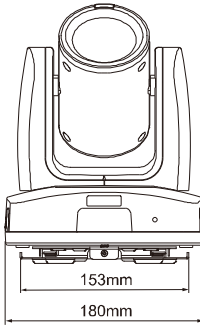
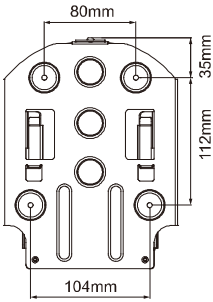
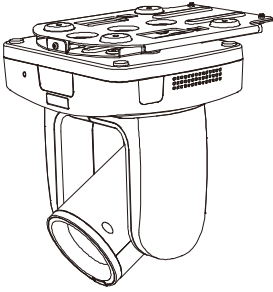

Angle Panoramique et d'Inclinaison

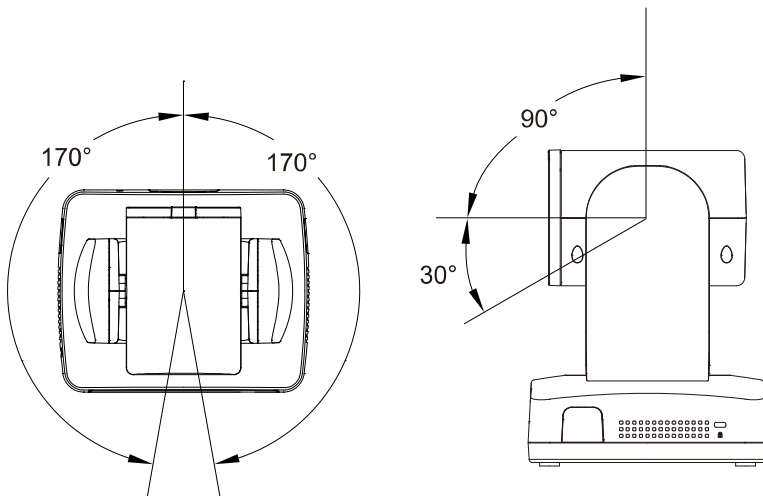

Télécommande

- Pour ouvrir le menu OSD, appuyez et maintenez **Menu**  pendant 3 secondes.
- Pour désactiver la commande à distance, ouvrez le menu OSD ou l'interface Web, accédez à **System > Camera Selector > Disable Remote**.
- Pour reprendre la commande à distance, ouvrez l'interface Web, accédez à **System > Camera Selector > All Channel** ou attribuez un numéro (**1, 2, 3, 4**) à votre caméra.
- Votre appareil peut être livré avec l'une des télécommandes suivantes. Mettez à jour le firmware vers la dernière version pour activer les boutons marqués d'un astérisque (*).

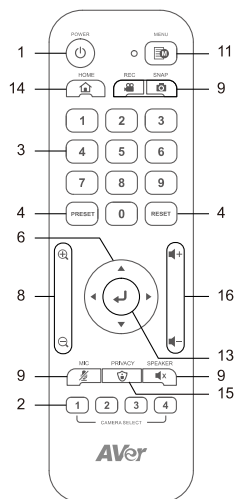
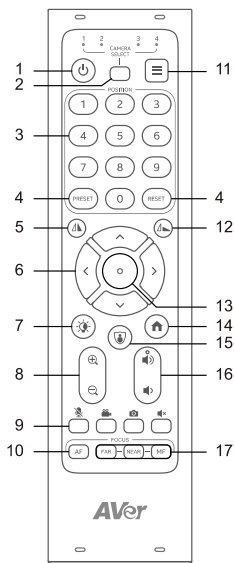

Nom	Fonction
1. Alimentation	Met en veille ou active l'appareil.
2. Sélection de caméra	Aucune sélection requise par défaut. <ul style="list-style-type: none"> • La télécommande est réglée sur le canal 1, la caméra répond à tous les canaux. • Pour attribuer un numéro à la caméra, accédez à System > Camera Selector dans le menu OSD.
3. Boutons numériques	Appuyez sur un chiffre (0-9) pour rappeler le préréglage correspondant.
4. Préréglage/Réinitialisation	<ul style="list-style-type: none"> • Maintenez Preset enfoncé puis appuyez sur un chiffre (0-9) pour enregistrer un préréglage. • Maintenez Reset puis appuyez sur un chiffre (0-9) pour le réinitialiser.
5. Miroir*	Miroir de l'image.
6. Contrôle Pan-Tilt	Contrôle de la direction de panoramique et inclinaison.

7. Infrarouge*	Active ou désactive l'infrarouge.
8. Zoom +/-	Zoom avant ou arrière.
9. Boutons de fonction	<ul style="list-style-type: none"> • Mic : Couper ou activer le micro • Rec : N/A • Snap : N/A • Speaker : N/A
10. Autofocus*	Active ou désactive l'autofocus.
11. Menu*	Maintenir 3 secondes pour ouvrir le menu OSD. <ul style="list-style-type: none"> • Pour modifier en appui court, accédez à System > Trigger OSD dans le menu.
12. Retourner*	Inverser l'image.
13. Entrée	<ul style="list-style-type: none"> • Confirme une sélection dans le menu OSD • Appuyer une fois pour effectuer une mise au point automatique
14. Accueil	Recentrer la position panoramique/inclinaison.
15. Mode confidentialité	Activer ou désactiver le mode confidentialité (caméra vers le bas, arrêt vidéo, micro coupé).
16. Volume +/-	N/A
17. Mise au point manuelle	Appuyez sur Manual Focus , puis sur Far ou Near pour ajuster manuellement.

Raccourcis

Appuyez sur	Pour
Menu ☰ pendant 3 secondes	Ouvrir le menu OSD
Menu ☰	Fermer le menu OSD.
Page d'accueil 🏠	Fermer le menu OSD et recentrer la position panoramique/inclinaison.
Menu ☰ puis Zoom 🔍	Commuter entre les modes jour et nuit.
Menu ☰ puis Zoom 🔍	Commuter entre les modes jour et automatique.
5 fois 5 (55555)	Activation du DHCP.
6 fois 6 (666666)	Rétablissement des paramètres d'usine de la caméra.
8 fois 8 (88888888)	Définir l'adresse IP statique de la caméra comme 192.168.1.168.

Installation

Plaque de fixation du câble

1. Fixez la plaque de fixation des câbles à la caméra à l'aide des vis M2 x 4 mm fournies dans l'emballage.
2. Branchez les câbles.
3. Fixez les câbles à la plaque de fixation du câble à l'aide de colliers de serrage à travers les fentes.

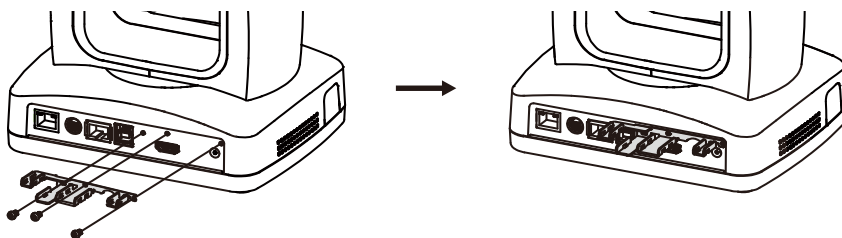

Montage au plafond

1. Fixez le support au plafond.

Vis : 4 vis M4 de 10 mm (non fournies)

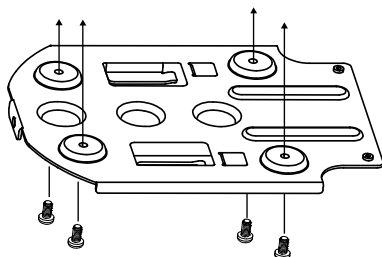

2. Fixez le support à la caméra.

Vis : 2 vis de 1/4"-20 (1/4 de pouce, 20 filets par pouce), L = 6,5 mm (fournies)

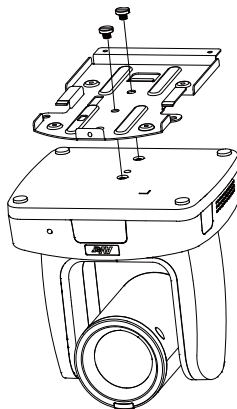

3. Faites glisser le support avec la caméra dans le support fixé au plafond. Et connectez les câbles.

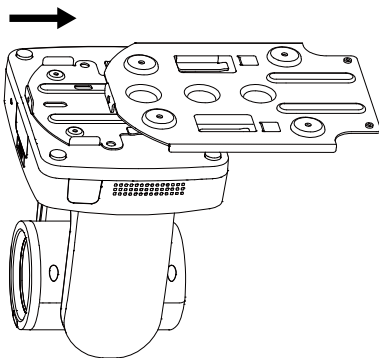

4. Fixez les supports avec des vis.

Vis : 3 vis M3 de 6 mm (non fournies)

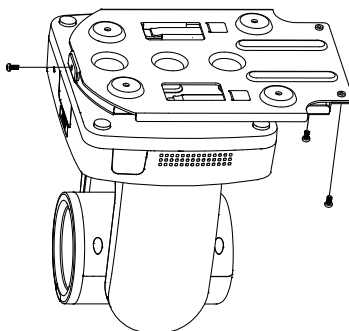

Connexion de l'appareil

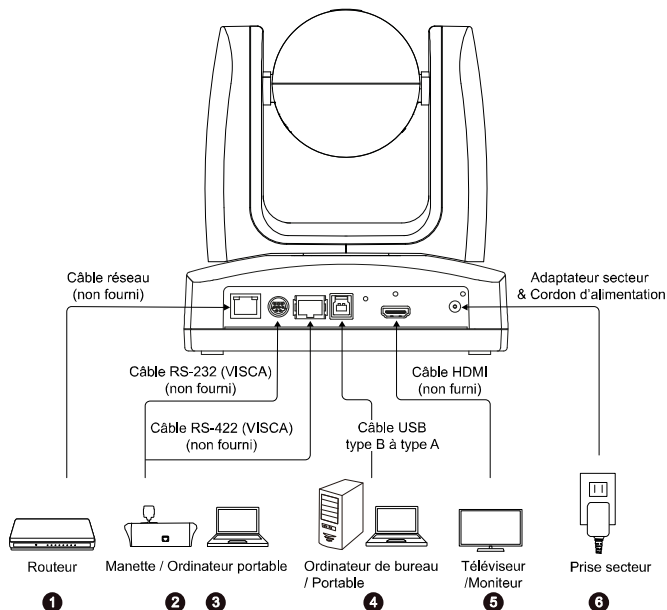

1. **LAN:** connectez la caméra à un routeur IP. (Remarque)

2. **RS-232:** connectez la caméra à une manette ou à un ordinateur portable pour la commander.

Vous pouvez acheter en option un adaptateur RS-232. La définition des broches est illustrée ci-dessous. (Remarque)

• Définition des broches

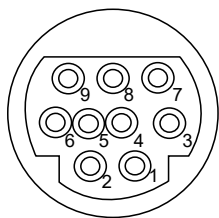

Fonction	Mini DIN9 broche #	Type d'E/S	Signal	Description
Entrée VISCA	1	Sortie	DTR	Terminal de données prêt
	2	Entrée	DSR	Jeu de données prêt
	3	Sortie	TXD	Transmission de données
	6	Entrée	RXD	Réception de données
Sortie VISCA	7	Sortie	DTR	Terminal de données prêt
	4	Entrée	DSR	Jeu de données prêt
	8	Sortie	TXD	Transmission de données
	9	Entrée	RXD	Réception de données
---	Bouclier	---	GND	Masse

3. **RS-422:** connectez la caméra à une manette ou à un ordinateur portable pour la commander.
 Pour connecter plusieurs caméras, utilisez un séparateur CAT5e.

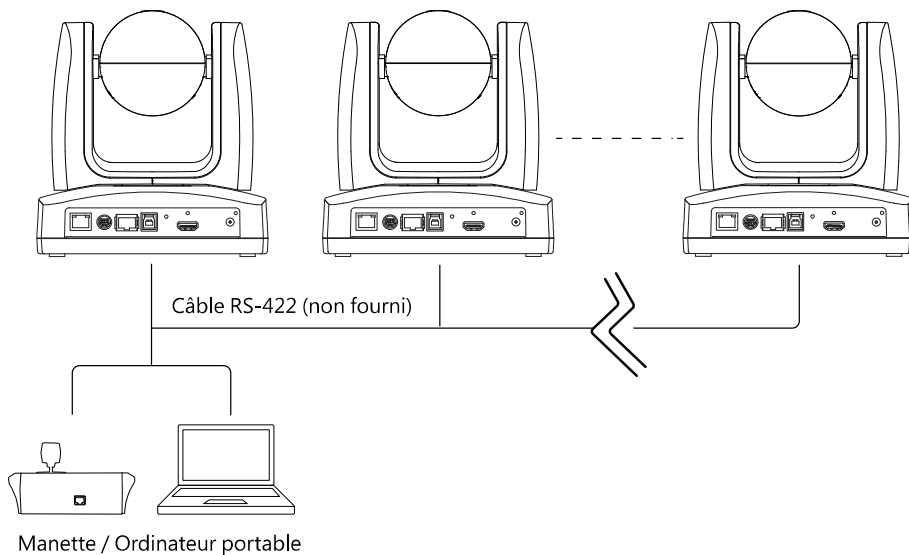

• **Définition des broches**

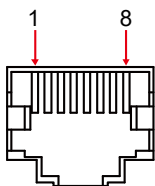

no	Broche	no	Broche
1	TX+	5	TX-
2	TX-	6	RX-
3	RX+	7	RX+
4	TX+	8	RX-

• **Affectation des broches du séparateur CAT5e**

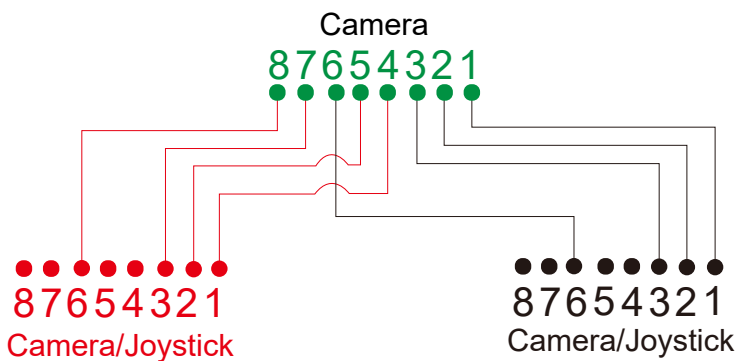

3. **USB Type-B:** connectez la caméra à un ordinateur de table ou portable pour transmettre de la vidéo, si vous utilisez un autre logiciel de visioconférence comme Skype ou Teams. (Remarque)
4. **HDMI:** connectez la caméra à un téléviseur ou à un moniteur pour afficher la sortie vidéo. La caméra et le téléviseur ou le moniteur connecté doivent avoir une conception de mise à la terre. (Remarque)
5. **Alimentation:** la caméra et le téléviseur ou le moniteur connecté doivent avoir une conception de mise à la terre. Utilisez l'adaptateur secteur et le cordon d'alimentation fournis pour brancher la caméra sur une prise secteur, et vérifiez que le cordon d'alimentation du poste TV ou du moniteur prend en charge la broche de terre.

Remarque :

Tout matériel accessoire connecté aux interfaces analogique ou numérique doit être conforme aux normes nationales IEC harmonisées (c.-à-d., IEC 60950 pour les appareils de traitement de données, IEC 60065 pour les appareils vidéo, IEC 61010-1 pour les appareils de laboratoire, ou IEC 60601-1 pour les appareils médicaux). Toutes les configurations doivent en plus être conformes aux exigences du système selon la norme IEC 60601-1. Toute personne qui connecte du matériel supplémentaire à l'entrée ou à la sortie de signal configure un système médical, et est donc responsable de la conformité de ce système aux exigences de la norme IEC 60601-1. Cet appareil ne doit être connecté qu'avec des matériels certifiés IEC 60601-1 dans des environnements avec présence de patients, ou certifiés IEC 60XXX dans des environnements sans présence de patients. Dans le doute, consultez la section des services techniques de votre représentant local.

Configuration de la caméra

La caméra peut être paramétrée depuis le menu OSD ou depuis son interface Web.

Menu sur écran (OSD)

Pour accéder au menu OSD, connectez la caméra à un moniteur ou à un poste TV à l'aide du câble HDMI. Vous pourrez alors utiliser le menu OSD depuis la télécommande fournie.

Appuyez sur le bouton **Menu**  pendant 3 secondes de la télécommande pour ouvrir le menu OSD et utilisez les boutons **▲▼◀▶** pour sélectionner parmi les pages et les options, et appuyez sur **↵** pour confirmer les paramètres.

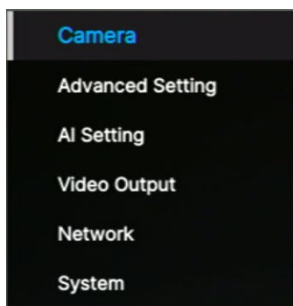

Configuration de l'adresse IP

Static IP

1. Appuyez sur le bouton Menu de la télécommande pour ouvrir le menu OSD.
2. Allez à **Network > Static IP**.

[Remarque] Éteignez le **DHCP** avant de configurer l'IP statique (**Network > DHCP > OFF**).

3. Sélectionnez **IP Address**, **Gateway**, **Netmask**, et **DNS** pour configurer. Appuyez sur **↵** et utilisez les boutons numériques pour saisir la valeur.

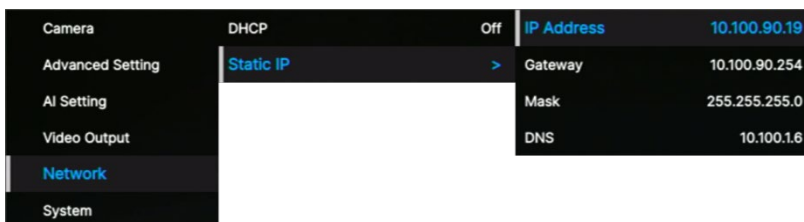

DHCP

1. Appuyez sur le bouton Menu de la télécommande pour ouvrir le menu OSD.
2. Sélectionnez **Network** > **DHCP** > **On**.
3. Appuyez sur **↩** pour confirmer les paramètres.

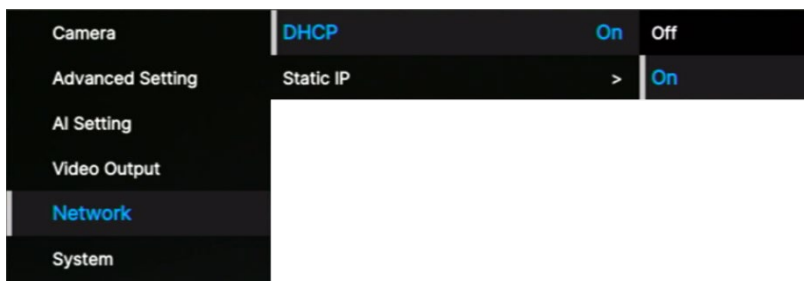

4. Après avoir activé le **DHCP**, vous pouvez aller à **System** > **Information** pour voir l'adresse IP.

Camera	Trigger OSD	Press Menu 3 sec	Model Name	MD120UI
Advanced Setting	Camera Selector	All	Serial Number	5100435000010
AI Setting	Status OSD	Off	Version	1.10502.0
Video Output	Language	English	IP Address	0.0.0.0
Network	Information	>	MAC	00:18:1A:0C:BA:4E
System	Factory Default	>	Lens	C004
	System Reboot	>	Mcu	A001

Arbre du menu OSD

1er niveau	2ème niveau	3ème niveau	4ème niveau
Camera	Exposure Mode	Full Auto	Exposure Value
			Gain Limit Level
			Slow Shutter
			BLC
			WDR
		Shutter Priority	Exposure Value
			Shutter Speed
			Gain Limit Level
		Iris Priority	Exposure Value
			Iris Level
			Gain Limit Level
			Slow Shutter
		Manual	Iris Level
			Shutter Speed
			Gain Level
		Bright mode	Bright value
	White Balance	Auto	
		ATW	
		Indoor	
		Outdoor	
		One push trigger	
		Manual	R gain
		B gain	
	Pan Tilt Zoom	Preset Speed	5, 25, 50, 100, 150, 200
		Preset Accuracy	Off / On
		Pan Speed	1~24
		Tilt Speed	1~24
		Zoom Speed	Low / High
		P/T Spd. Relative Z Ratio	Off / On
		Pan L/R Dir. Switch	Off / On
		Focus Mode	Manual / Auto

	Noise filter	Off / Low / Middle / High	
	Saturation	0 1 2 3 4 5 6 7 8 9 10	
	Contrast	0 1 2 3 4	
	Sharpness	0 1 2 3	
	Mirror	OFF / ON	
	Flip	OFF / ON	
Advanced Setting	Audio	Audio Volume	0~10
	Control	Type	RS232 / RS422
		Protocol	VISCA / PELCO D/PELCO P
		Camera Address	1 2 3 4 5 6 7
		Baud Rate	4800 / 9600 / 38400
	IR Cut Filter Mode	Auto / Day / Night	
IR Cut Sensitivity	Low / Middle / High		
AI Mosaic	Off / NET		
AI Setting	Eyes Tracking	Eyes Tracking	Off / On
		Tracking Site	Save
		Tracking Type	Full Face / Eyes
		Tracking Range	Close / Medium / Wide
		Timeout to Site	3/5/7/10 sec
	Fall/Egress Detection	Fall/Egress Detection	Off / On
	Detection Type	All Type / Fall / Egress	
Video Output	Theme Mode	HDMI / UVC	
	Frequency	60	
		59.94	
		50	
	Resolution	2160p60	
		2160p59	
		2160p50	
		2160p30	
		2160p29	
		2160p25	
		1080p60	
		1080p59	
1080p50			

		1080p30	
		1080p29	
		1080p25	
		1080i60	
		1080i59	
		1080i50	
		720p60	
		720p59	
		720p50	
		DIS	OFF
ON			
Color Mode	YUV444		
	RGB888		
HDMI Audio Output	No Audio		
	Built-in Mic Audio		
Network	DHCP	OFF	
		ON	
	Static IP	IP Address	192.168.1.168
		Gateway	192.168.1.254
		Mask	255.255.255.0
DNS		8.8.8.8	
System	Trigger OSD	Click Menu to open, Press Menu 3 sec	
	Camera Selector	1,2,3,4,All channel, Disable Remote	
	Status OSD	OFF	
		ON	
	Language	English / 中文 / 日 本語	
	Information	Model Name	MD120UI
		Serial number	xxxxxxxxxxxx
		Firmware Version	0.0.0000.00
		IP	192.168.1.168
		MAC	00:18:1a:04:9e:81
		Lens	xxxx
Mcu	xxxx		
Factory Default	Off / On		

	System Reboot	Off / On	
--	---------------	----------	--

Accéder à l'interface Web

Pour accéder à l'interface Web de la caméra, vous pouvez utiliser l'un des logiciels suivants pour trouver son adresse IP :

- AVer Device Utility
- AVer ViewCare

Remarque: Le réseau par défaut de la caméra est Static IP (192.168.1.168).

AVer Device Utility

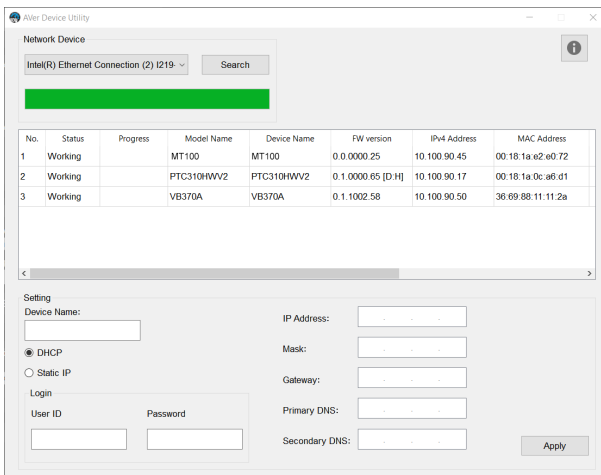

Pour accéder à l'interface Web:

1. Téléchargez AVer Device Utility depuis le centre de téléchargement AVer (<https://www.aver.com/download-center>) et lancez le logiciel.
2. Cliquez sur **Rechercher** pour voir les appareils disponibles sur le même réseau local (LAN).

Note:

- Assurez-vous que votre caméra dispose d'Internet.
- AVer Device Utility et la caméra doivent être sur le même réseau local.

3. Double-cliquez sur l'adresse IP de votre caméra dans la colonne **Adresse IPv4** pour ouvrir l'interface Web dans votre navigateur.

Lorsque vous vous connectez pour la première fois:

Modifiez le nom d'utilisateur et le mot de passe avant de vous connecter à l'interface Web.

- Nom d'utilisateur: utilisez 1 à 32 caractères.
- Mot de passe: utilisez 8 à 32 caractères et une combinaison de lettres majuscules, de lettres minuscules, de chiffres et de symboles (%+=, - ^/@.~). Le mot de passe ne peut pas être le même que le nom d'utilisateur.

Pour changer votre réseau en DHCP ou IP statique:

1. Cochez la case de votre caméra.
2. Saisissez le nom d'utilisateur et le mot de passe modifiés dans le champ Connexion.
3. Sélectionnez **DHCP** ou **IP statique**, puis entrez vos paramètres réseau le cas échéant dans la section **Paramètres**.
4. Cliquez sur **Appliquer**.

AVer ViewCare

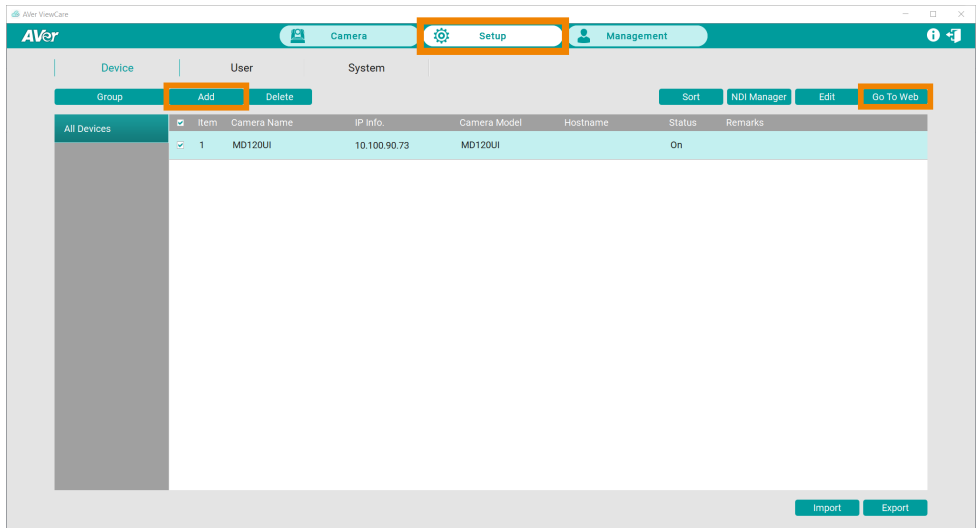

Remarque: Le nom d'utilisateur et le mot de passe par défaut d'AVer ViewCare sont **admin/admin**.

1. Téléchargez AVer ViewCare depuis le centre de téléchargement AVer (<https://www.aver.com/download-center>) et lancez le logiciel.
2. Connectez-vous avec le nom d'utilisateur et le mot de passe par défaut d'AVer ViewCare **admin/admin**. Entrez ensuite votre adresse e-mail pour la récupération du mot de passe.
3. Accédez à **Configuration > Ajouter**, puis cliquez sur **Recherche automatique** pour voir les appareils disponibles sur le même réseau local (LAN).
4. Cliquez pour sélectionner votre caméra, entrez le nom d'utilisateur et le mot de passe modifiés de la caméra, puis cliquez sur Enregistrer pour ajouter la caméra à la liste des appareils.
5. Cochez la case de votre caméra, puis cliquez sur le bouton **Aller au Web** pour ouvrir l'interface Web dans votre navigateur.



Interface Web

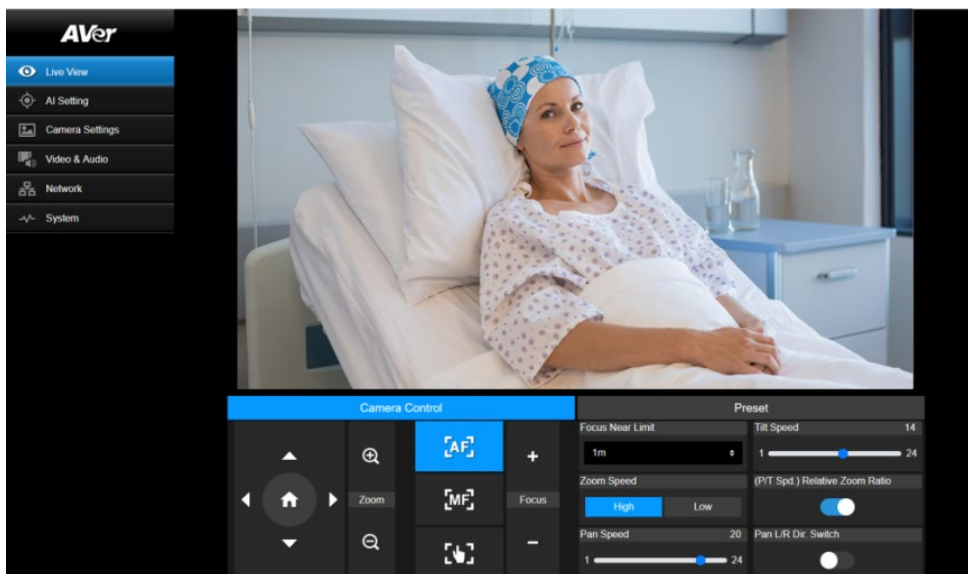



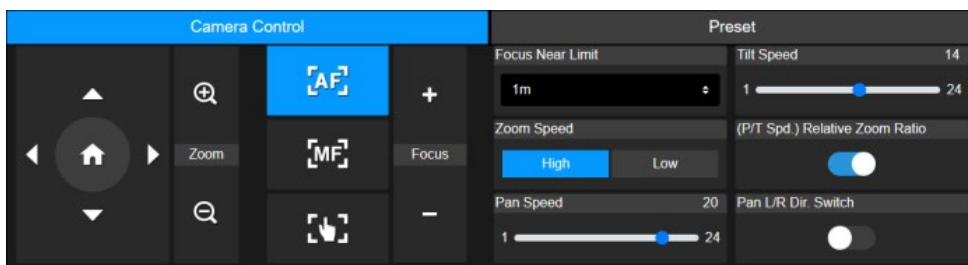

Vue en direct (Live View)



Commandes de la camera (Camera Control)



Élément	Description
Commandes des pans horizontal et vertical  	Positionner la caméra. <ul style="list-style-type: none">• Déplacez la glissière pour régler la Pan Speed et la Tilt Speed.• Activer Pan L/R Dir. Switch pour inverser la direction du panoramique.• Activer P/T Spd. Relative Z Ratio pour régler automatiquement la vitesse des pans horiz. et vert. en fonction du rapport de zoom.

	Vous pouvez aussi l'activer depuis le menu OSD : Camera > Pan Tilt Zoom > P/T Spd. Relative Z Ratio.
Position de repos 	Déplacer la caméra jusqu'à la position de repos.
Zoom  	Vue en direct de zoom AV et AR, et sélection de la Zoom Speed.
Focus +/-	<ul style="list-style-type: none">  Auto Focus : cliquez pour mise au point automatique.  Manual Focus : cliquez pour mise au point manuelle. Mise au point à l'aide des boutons +et -.  One Push Focus : cliquez pour mettre au point automatiquement une fois. Focus Near Limit : définir la limite proche de mise au point.

Préréglages (Preset)

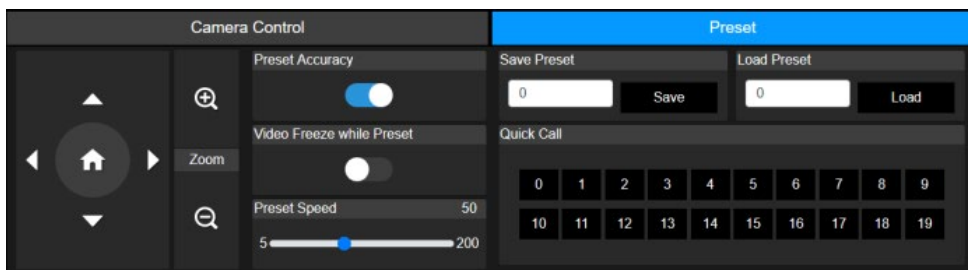

Élément	Description
Save Preset	<ol style="list-style-type: none"> Positionnement de la caméra à l'aide des commandes de panos H et V et du zoom. Saisissez un numéro de préréglage (de 0 à 255) dans le champ Save Preset, puis cliquez sur Save.
Load Preset	<ol style="list-style-type: none"> Saisissez un numéro de préréglage (de 0 à 255) dans le champ Load Preset, puis cliquez sur Load. Ou bien, cliquez sur un numéro de préréglage dans la section Quick Call
Preset Accuracy	Activez pour améliorer la précision des déplacements vers les préréglages.
Video Freeze while Preset	Activez pour n'afficher que la vue en direct des préréglages. La vue en direct du chemin en mouvement ne s'affichera pas.
Preset Speed	Régalez la vitesse des déplacements de la caméra vers les préréglages.

Paramétrage de l'IA (AI Setting)

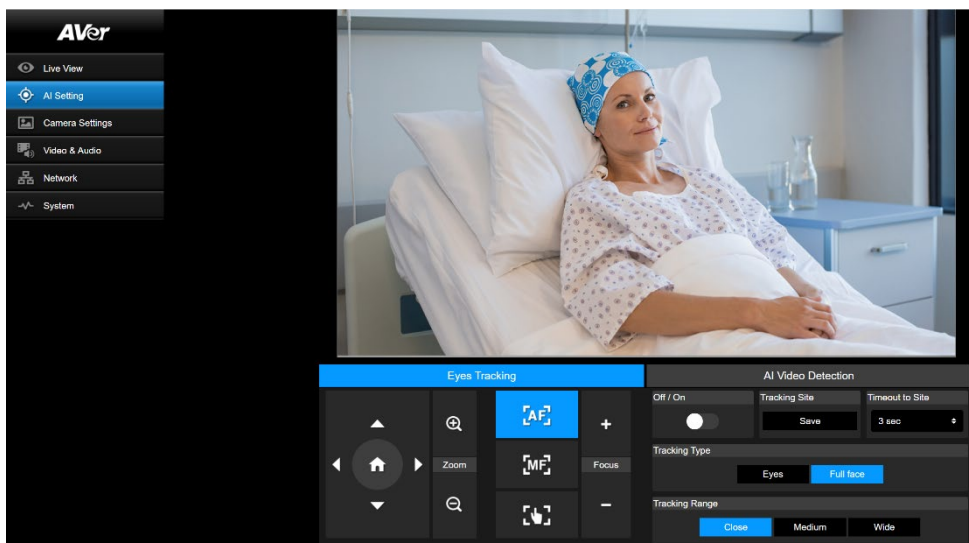

Suivi des yeux (Eyes Tracking)

Le réglage manuel des commandes de panoramique, d'inclinaison et de zoom pendant le suivi oculaire désactivera la fonction.

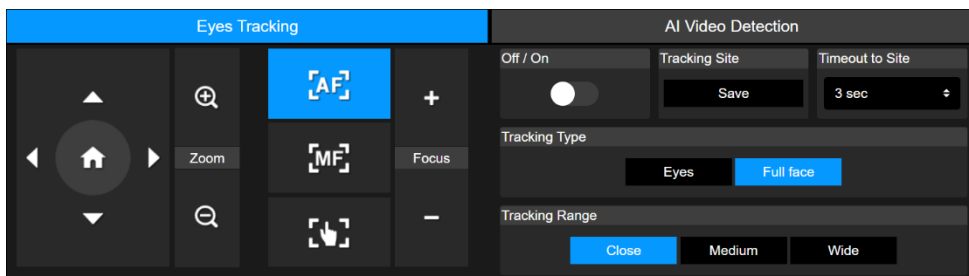

1. Positionnez la caméra à l'aide des commandes de panoramique, d'inclinaison et de zoom, puis cliquez sur Enregistrer pour enregistrer un **site de suivi**. La valeur par défaut est la position d'origine.
2. Dans la liste déroulante **Délai d'expiration du site**, sélectionnez un intervalle avant que la caméra ne revienne au site de suivi lorsque personne n'est à l'écran. La valeur par défaut est de 3 secondes.

3. Sélectionnez le **type de suivi** et la plage de suivi.

4. Activez le suivi des yeux.

- Une personne: la caméra suit et zoome automatiquement sur le visage.
- Plusieurs personnes: la caméra cadre tous les visages dans des cadres de délimitation. Cliquez sur un carré pour sélectionner le visage que vous souhaitez suivre et zoomer.

Détection vidéo IA (AI Video Detection)

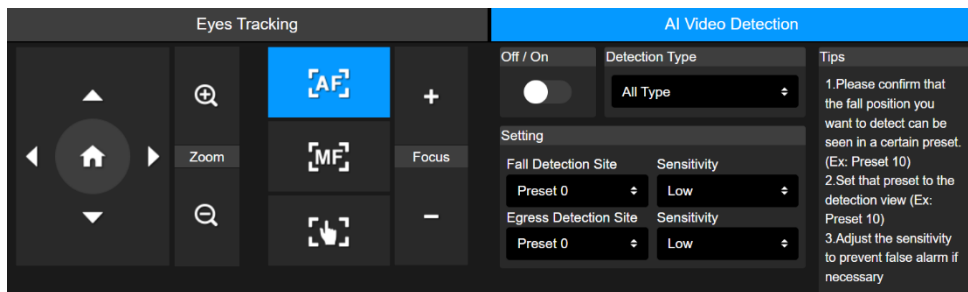

Pour configurer la détection de chute ou de sortie:

1. Assurez-vous d'avoir défini le pré réglage requis où une chute ou une sortie peut se produire.
2. Sélectionnez ce pré réglage dans la liste déroulante **Site de détection de chute** ou **Site de détection de sortie**, puis sélectionnez la sensibilité de détection.
3. Sélectionnez le **type de détection**.
4. Activez la détection vidéo AI.

CLAUDE DE NON-RESPONSABILITÉ

Découvrez la précision et les limites de la détection vidéo AI.

La détection vidéo IA est une technologie avancée conçue pour améliorer la sécurité des patients en milieu hospitalier.

Précision limitée

La capacité de la détection vidéo IA à identifier avec précision une chute ou un événement de sortie a été testée dans un environnement contrôlé. Cela ne garantit pas l'identification et les alarmes réussies pour tous les événements de chute ou de sortie dans le monde réel. De nombreux facteurs peuvent affecter les performances de la détection vidéo AI, comme un champ de vision obstrué ou un angle de vue restreint.

La dose ne remplace pas les soignants

La détection vidéo IA est conçue comme un outil d'assistance et ne doit pas être utilisée en remplacement du personnel soignant. Les cadres qui imposent des contrôles périodiques par un professionnel qualifié pour garantir la sécurité des patients et qui concernent le diagnostic clinique,

les soins ou le traitement des patients doivent rester en place. Si la détection vidéo IA ne répond pas comme décrit, prenez immédiatement les mesures appropriées.

La détection vidéo AI est conçue comme un outil d'assistance et ne fait pas partie d'un dispositif médical. Il ne s'agit pas d'un moniteur patient et ne peut pas être utilisé pour prendre une décision médicale ou clinique.

Paramètres de la camera (Camera Settings)

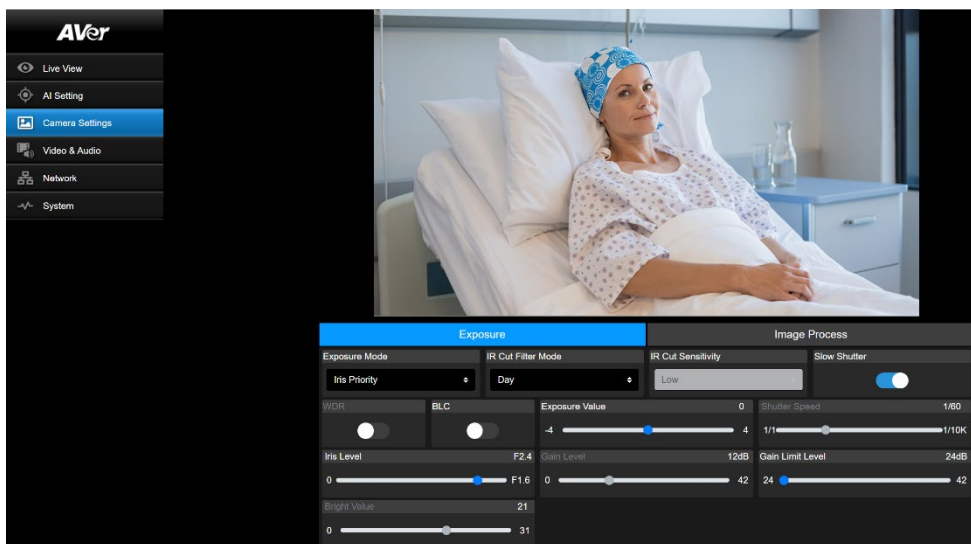

Exposition (Exposure)

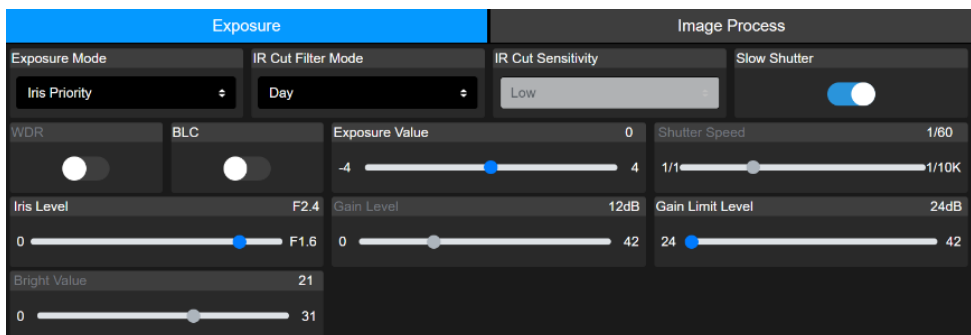

Élément	Description
Exposure Mode	Sélectionnez un mode d'exposition.
WDR	Activez ou désactivez WDR ou BLC .
BLC	
Exposure Value	Réglez l'exposition, l'obturateur, le diaphragme et le gain.
Shutter Speed	
Iris Level	
Gain Level	
Gain Limit Level	
Gain Limit Level	

IR Cut Filter Mode	Sélectionnez le mode Day ou le mode Night pour activer o désactiver la vision nocturne par infrarouges, ou bien sélectionnez le mode Auto et réglez la IR Cut Sensitivity .
Slow Shutter	Activez ou désactivez Slow Shutter .
Bright Value	Ajuster la luminosité.

Traitement de l'image (Image Process)

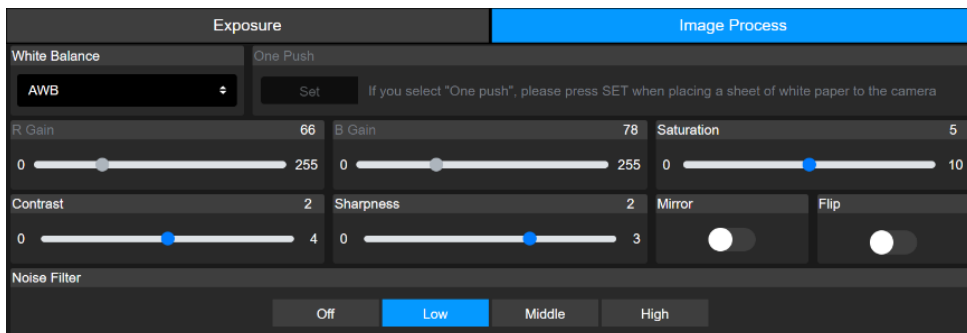

Élément	Description
White Balance	<ul style="list-style-type: none"> Sélectionnez un mode de balance des blancs. Si vous sélectionnez Manual, vous pouvez régler aussi le R Gain et le B Gain. Si vous sélectionnez One Push, mettez une feuille blanche en face de l'objectif et cliquez sur Set pour régler la balance des blancs.
Saturation	Réglez la saturation, le contraste et la netteté.
Contrast	
Sharpness	
Mirror	Activez ou désactivez Mirror et Flip .
Flip	
Noise Filter	Sélectionnez un niveau de filtrage du bruit.

Vidéo et audio (Video & Audio)

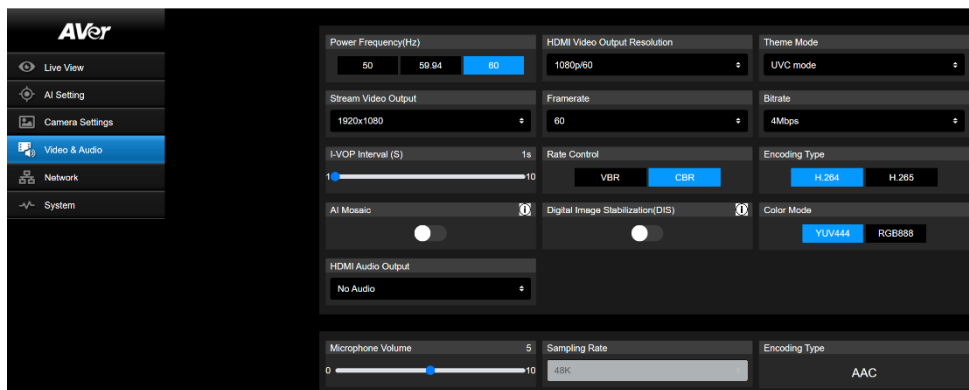

Paramétrage vidéo

Élément	Description
Power Frequency (Hz)	Sélectionnez 50 Hz , 59,94 Hz ou 60 Hz selon la fréquence du courant secteur dans votre pays ou région.
Video Out Resolution	Sélectionnez une résolution de sortie vidéo. RTSP : max. 4K / 60 i/s HDMI : max. 4K / 60 Hz
Theme Mode	Sélectionnez une superposition vidéo pour prioriser la sortie UVC ou HDMI.
Stream Video Output	Sélectionnez une résolution de sortie de diffusion pour la vue en direct.
Framerate	Sélectionnez une cadence
Bitrate	Sélectionnez un débit binaire
I-VOP Interval (S)	<ul style="list-style-type: none"> Déplacez la glissière pour choisir combien souvent des I-VOP apparaissent dans un flux vidéo. Des intervalles plus brefs entre les I-VOP assurent une meilleure qualité vidéo, mais les fichiers sont plus volumineux.
Rate Control	Sélectionnez VBR ou CBR .
Encoding Type	Sélectionnez H.264 ou H.265 .
AI Mosaic	Activez pour pixeliser le visage pour plus de confidentialité sur un flux IP.
Digital Image Stabilization (DIS)	Activez DIS pour réduire les secousses de la caméra et obtenir une vidéo plus fluide. Cela peut légèrement déformer l'image, réduire le taux de rafraîchissement à 30fps et rétrécir le champ de vision.
Color Mode	Sélectionnez un mode couleur HDMI. Ce paramètre est conservé

	<p>même après une réinitialisation d'usine.</p> <p>Astuce: Les affichages DVI attendent souvent des signaux RGB. Si l'image semble teintée (par exemple, violette), essayez de définir le mode couleur sur RGB888.</p>
HDMI Audio Output	Sélectionnez si vous souhaitez inclure l'audio du microphone dans la sortie HDMI, permettant ainsi de transmettre l'audio et la vidéo simultanément.

Paramétrage audio

Élément	Description
Microphone Volume	Déplacez la glissière pour régler le volume du micro.
Sampling Rate	48K
Encoding Type	AAC

Réseau (Network)

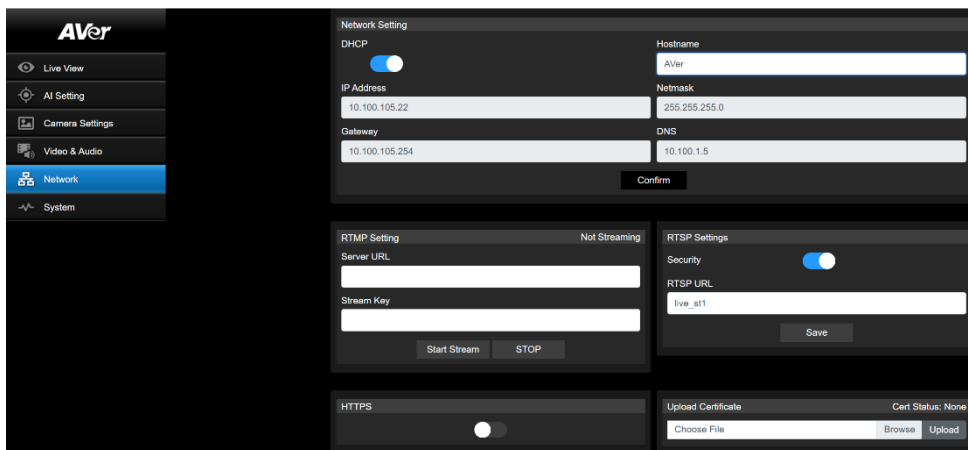

Élément	Description
Hostname	le nom d'hôte par défaut est AVer. Modifiez le nom d'hôte à afficher sur des appareils tels qu'un routeur IP.
DHCP	<p>Définissez le réseau comme DHCP ou comme IP statique.</p> <ul style="list-style-type: none"> DHCP : activez DHCP et cliquez sur Confirm pour enregistrer le paramètre. La caméra se verra affecter des paramètres IP automatiquement. IP statique : désactivez DHCP, saisissez une IP Address, un Netmask, une Gateway et un DNS, puis cliquez sur Confirm pour enregistrer les paramètres.
RTMP Setting	<p>Diffusez de la vidéo en direct vers une plateforme telle que YouTube.</p> <ol style="list-style-type: none"> Saisissez la Server URL et la Stream Key de votre plateforme vidéo. Reportez-vous aux instructions de la plateforme de diffusion que vous utilisez pour obtenir l'URL du serveur et la clé de diffusion. Cliquez sur Start Stream pour commencer à diffuser, et sur Stop pour arrêter.
RTSP Settings	<p>Protégez votre flux vidéo sur les lecteurs multimédia comme VLC, PotPlayer ou QuickTime, en assurant que seuls les utilisateurs autorisés y aient accès.</p> <ul style="list-style-type: none"> Si Security est désactivé : <ol style="list-style-type: none"> Saisissez l'URL du RTSP de votre caméra dans le lecteur multimédia. URL du RTSP : rtsp://[adresse IP de la caméra]/live_st1

	<p>Exemple : rtsp://192.168.1.100/live_st1</p> <ul style="list-style-type: none"> • Si Security est activé : <ol style="list-style-type: none"> 1. Saisissez l'URL du RTSP de votre caméra dans le lecteur multimédia. 2. URL du RTSP : rtsp://[nom d'utilisateur:mot de passe]@[adresse IP de la caméra]/live_st1 Exemple : rtsp://1:1@192.168.1.100/live_st1 3. nom d'utilisateur/mot de passe : nom d'utilisateur/mot de passe de la caméra (connexion à l'interface Web)
HTTPS	<p>Activez HTTPS pour établir une connexion sécurisée entre votre navigateur et votre caméra. Pour obtenir l'accès à HTTPS sur votre caméra :</p> <ol style="list-style-type: none"> 1. Obtenez un certificat SSL pour le chiffrement et le déchiffrement au format encodé en base 64, et utilisez une clé privée au format PKCS#8 (non chiffrée). 2. Rassemblez le contenu du certificat requis au format PEM. Le certificat SSL téléchargé dans la caméra doit être au format PEM. 3. Cliquez sur Browse pour sélectionner le fichier du certificat, puis cliquez sur Upload. 4. Activez HTTPS.

Système (System)

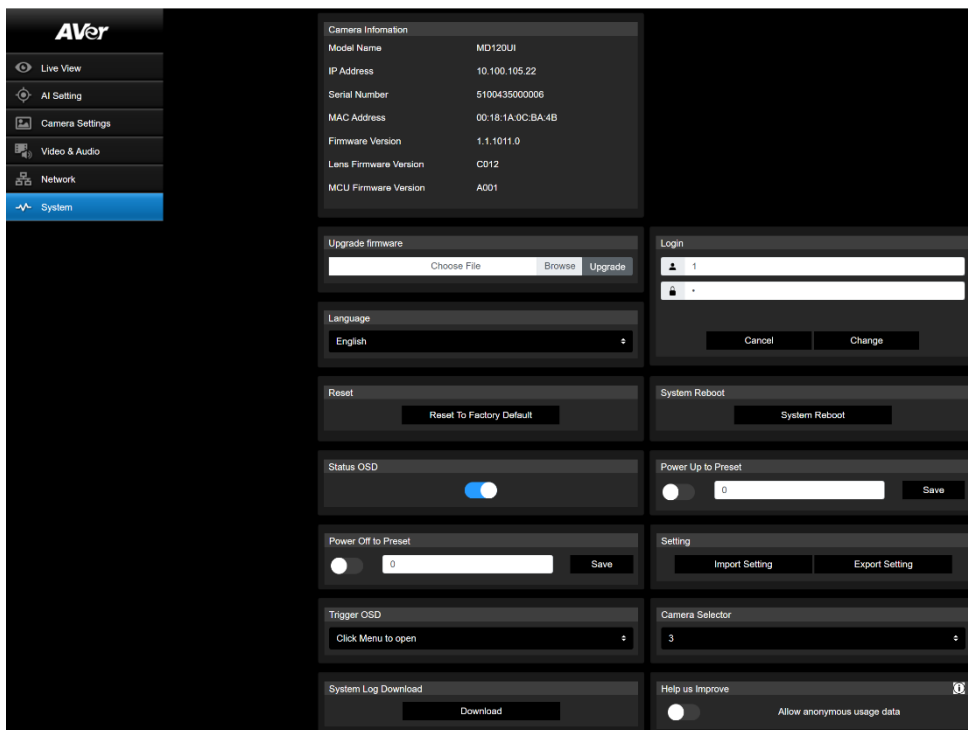

Élément	Description
Camera Information	Afficher les informations sur la caméra.
Upgrade Firmware	<p>Suivez les étapes ci-dessous pour mettre à niveau le microprogramme.</p> <ol style="list-style-type: none"> 1. Téléchargez le dernier microprogramme depuis le centre de téléchargement AVer (https://www.aver.com/download-center/). 2. Sur la page Web, allez à System > Upgrade firmware. 3. Cliquez sur Browse pour sélectionner le microprogramme. 4. Cliquez sur Upgrade pour commencer la mise à niveau du microprogramme. 5. Actualisez le navigateur une fois le processus de mise à jour terminé. <p>Remarque: Laissez la caméra branchée sur une source d'alimentation pendant la mise à niveau du microprogramme. La connexion au réseau sera perdue au cours du processus et la caméra redémarrera automatiquement après la mise à niveau.</p>

Login	Le nom d'utilisateur et le mot de passe par défaut sont admin/admin . Pour modifier le nom d'utilisateur ou le mot de passe, saisissez le nouveau nom ou le nouveau mot et cliquez sur Change .
Language	Modification de la langue de l'IU Web.
Reset	Rétablissement des paramètres d'usine de la caméra.
System Reboot	Redémarrage de la caméra.
Status OSD	Activez l'affichage du statut des pré réglages sur la sortie HDMI au cours des fonctions telles que l'enregistrement, le chargement et l'annulation des pré réglages.
Power Up to Preset	Si ceci est activé, la caméra ira à la position définie dès sa mise sous tension. <ul style="list-style-type: none"> • Cliquez sur l'interrupteur basculant pour activer > saisissez un numéro de pré réglage > cliquez sur Save. • Vérifiez que le numéro de pré réglage a bien été défini avant d'activer cette fonction.
Power Off to Preset	Si elle est activée, la caméra ira à la position définie avant sa mise hors tension. <ul style="list-style-type: none"> • Cliquez sur l'interrupteur basculant pour activer > saisissez un numéro de pré réglage > cliquez sur Save. • Vérifiez que le numéro de pré réglage a bien été défini avant d'activer cette fonction.
Setting	Exportation ou importation de vos paramètres caméra
Trigger OSD	Sélectionnez comment le menu OSD est ouvert avec la télécommande.
Camera Selector	Attribuez un numéro à votre caméra correspondant aux boutons de sélection de caméra sur la télécommande. Lorsque All Channel est sélectionné, aucune sélection n'est nécessaire sur la télécommande pour utiliser votre camér
System Log Download	Cliquez pour télécharger le journal système.
Help Us Improve	Acceptation o refus de fournir des données d'utilisation anonymes.

Room Management

Configurer les paramètres dans Room Management

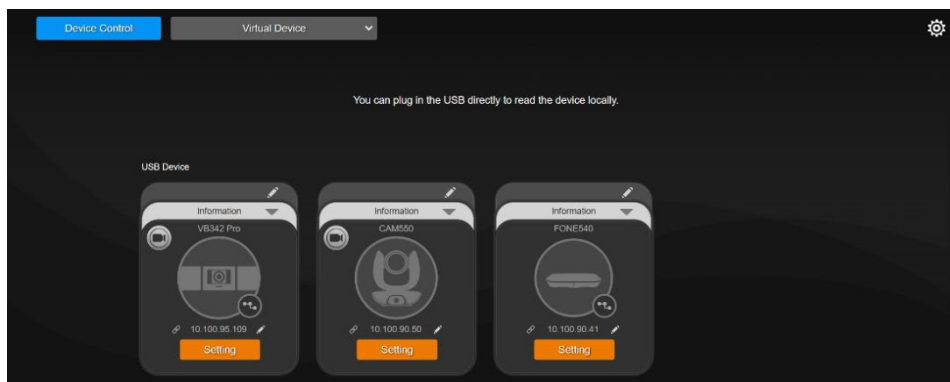

1. Téléchargez et installez Room Management sur votre ordinateur depuis le Centre de téléchargement AVer (<https://www.aver.com/download-center>), puis lancez le logiciel.
2. Connectez votre appareil à un ordinateur à l'aide du câble USB fourni. Votre appareil devrait apparaître dans la page **Device Control**.
3. Cliquez sur **Setting** pour accéder aux paramètres système.

Specification

Caméra	
Capteur d'image	CMOS de 1/2,8 pouce
Éléments image efficaces	8 mégapixels
Résolutions en sortie	Résolution : 4K/1080p/720p Cadences : 60/59,94/50/30/29,97/25
Éclairage minimal	0,5 lux (50 IRE, f:1,6, AGC max., 1/30e)
Rapport signal/bruit	≥50 dB
Gain	Automatique ou manuel
Lignes TV	1000 (centrées/écran large)
Vitesse d'obturation	De 1 seconde à 1/10 000e de seconde
Contrôle de l'exposition	Automatique, manuel, automatique à priorité (obturateur ou
Balance des blancs	Automatique ou manuelle
Zoom optique	x20
Zoom numérique	x1
Zoom total	x20
Angles de champ	Diagonal : de 69,2° (au gd angle) à 4,1° (au télé) Horizontal : de 62,3° (au gd angle) à 3,6° (au télé) Vertical : de 37,3° (au gd angle) à 2,1° (au télé)
Distances focales	f = de 4,5 mm (au gd angle) à 90 mm (au télé)
Ouverture (diaph.)	De f:1,8 (au gd angle) à f:4,7 (au télé)
Distance minimale de travail	Au gd angle : 0,1 m ; au télé : 1,2 m
Angles de panoramiques	Horizontal : ±170° ; vertical : +90° / -30°
Vitesse de pano (en manuel)	Horizontal : de 0,1° à 100° par seconde; vertical : de 0,1° a 100°
Vitesse pré réglée	Horizontal : 200°/s ; vertical : 200°/s
Positions pré réglées	10 (IR), 256 (RS-232, RS-422, IP)
Commandes caméra –	RS-232 / RS-422 / Ethernet
Commandes caméra –	VISCA (RS-232/RS-422/IP), CGI (IP)
Traitement de l'image	Miroir / Retournement / Gel / WDR / BLC
Fréquences du courant	50 Hz, 60 Hz
Fonctions IA	
Modes	Suivi des yeux
Confidentialité	
Mode de protection	Mode intimité

Généralités	
Alimentation requise	12 V
Consommation	24 W
PoE	PoE+ (IEEE802.3at)
Dimensions (La x H x P)	180 (La) x 145 (P) x 183 (H) mm
Poids net	1,7 ±0,1 kg
Utilisation	À l'intérieur
Voyant tally	Oui
Sécurité	Fente Kensington
Télécommande IR	Oui
Conditions de service	Température : de 0 à +40 °C Humidité : de 20 à 80 %
Conditions d'entreposage	Température : de -20 à +60 °C Humidité : de 20 à 95 %
Audio	
Canaux	Stéréo 2 canaux
Codecs	AAC-LC (48k)
Interface	
Sorties vidéo	HDMI, IP, USB
Sorties audio	HDMI, IP, USB
Entrées audio	S/O
Diffusion sur IP	
Résolution	4K à 60 i/s
Formats de compression vidéo réseau	H.264, H.265, MJPEG
Cadence maximale	4K à 60 i/s
Modes de contrôle de la vitesse	VBR, CBR
Plage de vitesses de	De 512 Kbits/s à 64 Mbits/s
Interfaces réseau	10 / 100 / 1000 Base-T
Capacité de multidiffusion	2 (RTSP/Page Web), MAX. : 4K à 60 i/s
Protocoles réseau	IPv6, IPv4, TCP, UDP, ARP, ICMP, IGMP, HTTP, DHCP RTP/RTCP, RTSP, RTMP, VISCA sur IP

USB	
Connecteur	USB 3.0 (type B)
Format vidéo	MJPEG
Maximum vidéo	2160p
USB Video Class (UVC)	UVC1.1
USB Audio Class (UAC)	UAC 1.0
Interface utilisateur Web	
Prévisualisation vidéo en direct	Oui
Commandes PTZ de la caméra	Pano horiz. / Pano vert. / Zoom / Mise au point / Commandes des
Caméra / Image	Exposition, balance des blancs, traitement de l'image
Configuration réseau	DHCP, adresse IP, passerelle, masque de sous-réseau, DNS
Outils logiciels	
Outil de recherche et de configuration sur IP	AVer ViewCare , AVer Room Management

Les caractéristiques sont susceptibles de modifications sans avis préalable.

Dépannage

L'image est déformée ou floue.

Essayez l'une des options suivantes :

- Effectuer la mise au point automatique avec la télécommande : appuyez sur **Entrée**.
- Ajuster le contraste pour réduire la distorsion avec la télécommande : appuyez sur **Menu** pendant 3 secondes > **Camera** > **Contrast**.
- Réinitialiser l'appareil aux paramètres d'usine : appuyez sur **Menu** pendant 3 secondes > **System** > **Factory Default** > **On**.

Comment ouvrir le menu d'affichage à l'écran (OSD) ?

1. Assurez-vous que le câble HDMI est connecté à votre caméra et à votre écran.
2. Sur la télécommande, maintenez **Menu**  enfoncé pendant 3 secondes pour ouvrir le menu OSD.
3. Un éclairage violet fixe sur le voyant LED signalera que le menu OSD est activé.

AVer

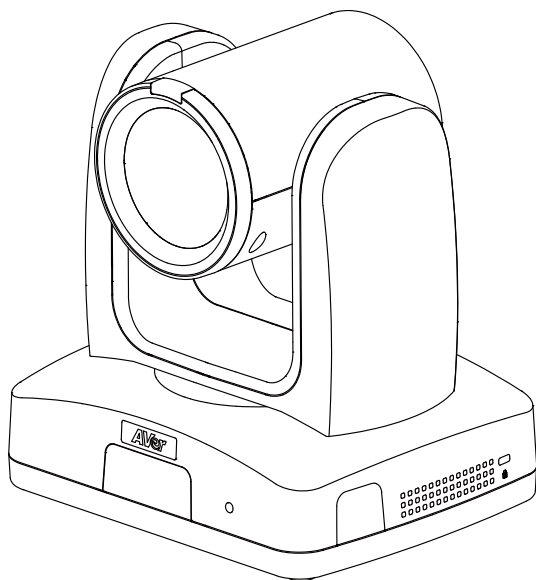

Cámara de seguimiento MD120UI

— **Manual del usuario** —

Cómo limpiar y desinfectar

Advertencia Riesgo de lesiones personales	No utilice productos de limpieza que contengan fenol, ya que el fenol puede causar quemaduras en la piel si no se enjuaga completamente y no contiene propiedades suficientes de limpieza o desinfección.
Precaución	<ol style="list-style-type: none">1. La cámara está diseñada para una limpieza y desinfección fáciles.2. Antes de limpiar la cámara, desconéctela de la fuente de alimentación.3. Los procedimientos de limpieza deben ser llevados a cabo sólo por personal familiarizado con el funcionamiento de la cámara.4. No rocíe líquidos de limpieza, especialmente agua, en ningún equipo eléctrico interno o partes de la cámara para evitar posibles cortocircuitos, corrosión, mal funcionamiento y riesgos de choque eléctrico para los usuarios o el personal de servicio.5. Los agentes de limpieza corrosivos pueden causar decoloración o dañar la cámara. Antes de usar cualquier agente de limpieza, pruébelo en un área poco visible.
Cuando	Limpie la cámara antes y después de su uso.
Pasos	<ol style="list-style-type: none">1. Desconecte la cámara de la fuente de alimentación.2. El personal de limpieza debe usar guantes de limpieza.3. Antes de usar alcohol de limpieza, asegúrese de que no haya caducado.4. Use un paño de limpieza humedecido con alcohol de limpieza (75%).5. Limpie cualquier superficie que pueda entrar en contacto con la cámara.6. Después de limpiar el dispositivo, evite el contacto con las manos desnudas.
Frecuencia	No se requiere limpieza regular. Limpie antes y después de usar.

Precauciones de uso

AVer no acepta ninguna responsabilidad por accidentes o daños durante la instalación si los usuarios no siguen los procedimientos descritos en este manual.

La cámara de seguimiento MD120UI es una cámara médica de alta definición diseñada para médicos y cuidadores, y adecuada para su uso en una sala de examen hospitalaria, monitoreo de pacientes y entornos médicos similares. Este dispositivo sin contacto puede ser operado por médicos y cuidadores sin contacto físico con los pacientes, para documentar y actualizar las lesiones de los pacientes mediante la toma de instantáneas o la grabación de videos.

Al personal de instalación y operación

La información necesaria, incluyendo las partes de hardware del dispositivo, las operaciones y avisos importantes, ha sido escrita e ilustrada en este manual. Excepto por la información contenida en este manual, no se requieren habilidades especiales, formación o conocimientos para los operadores. Lea detenidamente el manual del usuario y opere el dispositivo de manera correcta y segura. Para problemas comunes, consulte el capítulo de <Solución de problemas>. Para obtener ayuda adicional, póngase en contacto con el soporte técnico de AVer.

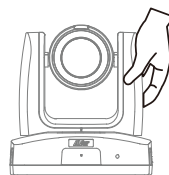
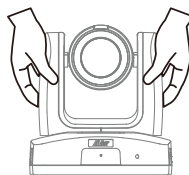
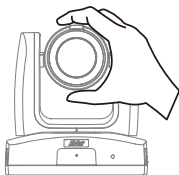
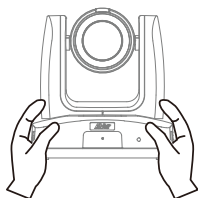

- **Transporte**

- Sostenga la parte inferior del dispositivo con ambas manos. No agarre la lente ni el soporte de la lente.
- Al transportar, embale el dispositivo en su caja original.

- **Condiciones de operación**

Este dispositivo es solo para uso en interiores. No instale ni utilice el dispositivo en las siguientes condiciones para evitar mal funcionamiento o daños.

- No exponga a la luz solar directa.
- No exponga a la lluvia o al agua.
- No exponga a temperaturas extremas. Temperaturas de operación recomendadas: 0°C a +35°C; humedad: 20% a 80%.
- No instale el dispositivo de lado en una pared.
- En el mar, en áreas costeras o en lugares donde se emiten gases corrosivos.
- Lugares sujetos a fuertes vibraciones, como en vehículos o en carros que viajan en superficies irregulares.

- **Para que la unidad funcione de forma estable durante mucho tiempo**

- No utilice esta unidad en un lugar con altas temperaturas y elevados niveles de humedad, ya que se podrían deteriorar sus piezas y acortar su vida útil.
- No someta el aparato a cambios bruscos de temperatura. Mantenga las unidades de refrigeración o de calefacción lejos de esta unidad.
- No deje la unidad con la cámara orientada al sol.

- **Instrucciones de operación**

- Asegúrese de que el cable del objetivo instalado detrás del objetivo esté desenredado antes de encender el dispositivo.
- Use el dispositivo con cuidado. No opere el dispositivo más allá de sus límites diseñados para evitar daños.

- **Utilice siempre el adaptador de corriente y el cable de alimentación suministrados para conectar el dispositivo a una toma de corriente.**

- Antes de la instalación, asegúrese de desconectar el dispositivo de una toma de corriente.
- Instale el dispositivo cerca de la toma de corriente para asegurarse de que el enchufe de corriente pueda enchufarse y desenchufarse fácilmente.
- Para evitar que el arco eléctrico dañe otros componentes eléctricos, conecte el cable de alimentación al conector de corriente CC de 12V en el dispositivo antes de conectarlo a una toma de corriente.
- La longitud del cable de alimentación debe ser inferior a 3 m.
- No coloque el dispositivo donde el cable pueda ser pisado, ya que esto podría deshilacharlo o dañar el cable o el enchufe.

- **Apagado del dispositivo**

- El dispositivo no tiene un interruptor de encendido. Desconecte el dispositivo de una toma de corriente antes del mantenimiento, la limpieza o en caso de emergencia.

- **Mantenimiento**









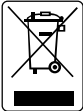

- El dispositivo no tiene un interruptor de encendido. Desconecte el dispositivo de una toma de corriente antes del mantenimiento.
- Designe personal para limpiar el dispositivo. Consulte el capítulo <Cómo Limpiar y Desinfectar>.
- Cuando la superficie del dispositivo esté manchada, consulte el capítulo <Cómo Limpiar y Desinfectar>.
- El mantenimiento regular mantiene su dispositivo operativo y seguro. Revise todas las partes, incluida la lente, la unidad de cámara y el control remoto.

- **Disposición del dispositivo**

- Cuando el dispositivo ya no se use, apáguelo y deséchelo correctamente.
- Al desechar el dispositivo o los accesorios, siga las regulaciones pertinentes en su país o región y en el centro médico con respecto a la contaminación ambiental.

Símbolos en el producto

Los símbolos en este producto, incluidos los accesorios, representan lo siguiente.

	<p>Símbolo WEEE.</p> <p>Este símbolo indica que el producto no debe desecharse junto a los residuos domésticos. Por el contrario, se debe llevar a un punto de recogida designado para el reciclaje de residuos de aparatos eléctricos y electrónicos. Para obtener más información sobre dónde desechar los residuos de aparatos para su reciclaje, póngase en contacto con el servicio local de eliminación de residuos domésticos o con el establecimiento donde adquirió el producto.</p>
	<p>Logotipo de cumplimiento CE.</p> <p>Este logotipo indica que el producto cumple con las directrices/normas pertinentes de la legislación de armonización de la Unión Europea.</p>
	<p>Logotipo de cumplimiento FCC.</p> <p>Este logotipo indica que el producto cumple con las normas de la Comisión Federal de Comunicaciones.</p>
	<p>Símbolo UKCA (UK Conformity Assessed).</p> <p>Este símbolo indica que un producto comercializado en Gran Bretaña cumple los requisitos del mercado UKCA.</p>
	<p>Logotipo de cumplimiento RCM.</p> <p>Este logotipo indica que el producto se ajusta a las directrices RCM de Australia.</p>
	<p>Este logotipo pretende alertar a los usuarios sobre la presencia de "tensión peligrosa" no aislada dentro de la carcasa del producto que puede ser de suficiente magnitud para constituir un riesgo de descarga eléctrica para las personas.</p>
	<p>Este logotipo pretende alertar a los usuarios de la presencia de importantes instrucciones de funcionamiento y mantenimiento (servicio) en la literatura que acompaña el aparato.</p>
	<p>Símbolo RoHS de China.</p> <p>La cifra de este símbolo representa el número de años durante los cuales no se producirán fugas ni mutaciones de sustancias peligrosas en condiciones normales de uso.</p>
	<p>Símbolo de corriente alterna.</p> <p>Este símbolo indica que la entrada/salida de energía del producto es de corriente alterna.</p>
	<p>Símbolo de corriente continua.</p> <p>Este símbolo indica que la entrada/salida de energía del producto es de corriente continua.</p>

Advertencia

Este dispositivo es un producto de Clase A. Este producto puede causar interferencias de radio en un entorno doméstico, en cuyo caso es posible que el usuario deba tomar las medidas pertinentes.

Precaución

Existe riesgo de explosión si la batería se sustituye por un tipo de batería incorrecto. Deseche las baterías usadas de acuerdo con las instrucciones.

EXENCIÓN DE RESPONSABILIDAD

No se asume responsabilidad alguna, ya sea expresa o implícita, sobre el contenido de este documento, su calidad, rendimiento, comerciabilidad o idoneidad para un fin particular. Se ha revisado la fiabilidad de la información contenida en este documento; no obstante, no se asume ninguna responsabilidad en caso de imprecisiones. La información contenida en este documento está sujeta a cambios sin previo aviso.

En ningún caso, AVer será responsable de daños directos, indirectos, especiales, fortuitos o consecuentes derivados del uso o la incapacidad de usar este producto o su documentación, aun cuando se haya advertido de la posibilidad de dichos daños.

MARCAS COMERCIALES

«AVer» es una marca comercial propiedad de AVer Information Inc. Otras marcas comerciales utilizadas en este documento con fines descriptivos pertenecen exclusivamente a sus empresas correspondientes.

COPYRIGHT

©2026 AVer Information Inc. Todos los derechos reservados. | 25 de mayo de 2026
Todos los derechos de este objeto pertenecen a AVer Information Inc. Se prohíbe la reproducción o transmisión en cualquier forma o por cualquier medio sin la previa autorización por escrito de AVer Information Inc. AVer Information Inc. se reserva el derecho a modificar sus productos, incluso sus especificaciones, y cualquier otra información aquí expuesta sin previo aviso.

Todas las marcas comerciales de HDMI y su imagen comercial son marcas registradas o marcas comerciales de HDMI Licensing Administrator, Inc.

Ayuda Adicional

Para preguntas frecuentes, soporte técnico y descargas de software y manuales de instrucciones, visite:

Centro de descargas: <https://www.avereurope.com/download-center>

Soporte técnico: <https://www.avereurope.com/technical-support>

Información de contacto

AVer Information Europe B.V.

Westblaak 134, 3012KM, Rotterdam, The Netherlands

Tel: +31 (0) 10 7600 550

Índice

Cómo limpiar y desinfectar	2
Precauciones de uso	3
Vista general	1
Contenidos del paquete.....	1
Accesorios opcionales	1
Información sobre las piezas.....	2
Indicador de privacidad	3
Indicador LED	3
Dimensiones	3
Ángulo de inclinación y panorámica	5
Mando a distancia.....	6
Métodos abreviados	7
Instalación	8
Placa de fijación del cable	8
Soporte de techo	9
Conexión del dispositivo	10
Configuración de la cámara	13
Menú OSD	13
Configuración de la dirección IP	13
Static IP	13
DHCP	14
Árbol del menú OSD.....	15
Acceder a la interfaz web.....	18
AVer Device Utility	18
AVer ViewCare	20
Interfaz web	21
Vista en vivo (Live View).....	21

Control de la cámara (Camera Control)	21
Preajuste (Preset)	22
Configuración de IA (AI Setting)	23
Seguimiento ocular (Eyes Tracking)	23
Detección de vídeo por IA (AI Video Detection).....	24
Configuración de la cámara (Camera Settings)	26
Exposición (Exposure)	26
Procesamiento de imágenes (Image Process)	27
Vídeo y audio (Video & Audio).....	28
Red (Network).....	30
Sistema (System)	32
Room Management.....	34
Configurar los ajustes en Room Management	34
Especificaciones	35
Solución de problemas	38

Vista general

La cámara de seguimiento MD120UI es una cámara de calidad médica diseñada para la supervisión de pacientes. Dispone de visión nocturna infrarroja y carcasa resistente a rayos UV.

Contenidos del paquete

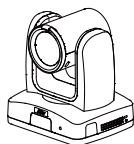

Cámara

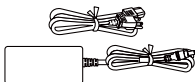

Adaptador de corriente
y cable de
alimentación

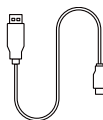

Cable USB 3.0 Tipo-
A a Tipo-B (1.5 m)

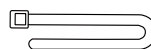

Fijador de cable (x4)



Mando a distancia



Placa de fijación del
cable

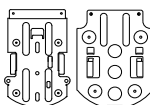

Soporte de montaje en
techo (x2)



M2 x 4mm
Tornillo (x3)



M3 x 6mm
Tornillo (x3)



1/4"-20 L=6.5mm
Tornillo (x2)



Plantilla de taladro



Guía de Inicio Rápido

Accesorios opcionales

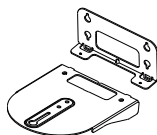

Soporte de montaje en
pared



Controlador de cámara
(CL01)

Información sobre las piezas

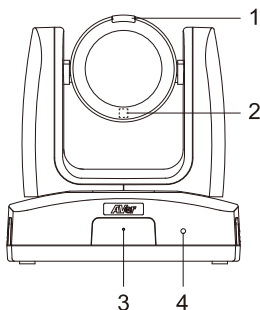

1. Indicador de privacidad
2. Visión nocturna infrarroja led*
3. Micrófono
4. Indicador LED

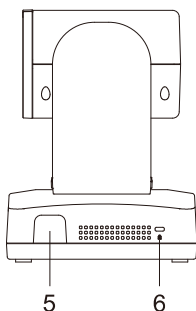

5. Sensor IR
6. Bloqueo Kensington

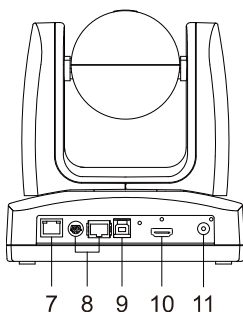

7. Puerto PoE+ 802.3at
8. Puertos de control
RS-232 / RS-422
9. Puerto USB 3.1 Type-B
10. Puerto HDMI®
11. Conector de fuente de alimentación CC

* Para evitar el peligro de radiación infrarroja, mantenga una distancia de más de un metro entre el led IR y la vista al utilizar el modo Noche.

Indicador de privacidad

Color	Estado
Verde fijo	Supervisando al paciente
Sin luz	Modo de privacidad/apagado

Indicador LED

Color	Estado
Azul fijo	Normal
Azul intermitente	El seguimiento está activado
Naranja fijo	Espera
Naranja intermitente	Inicio
Morado fijo	Menú OSD encendido
Morado intermitente	Actualizando el firmware

Dimensiones

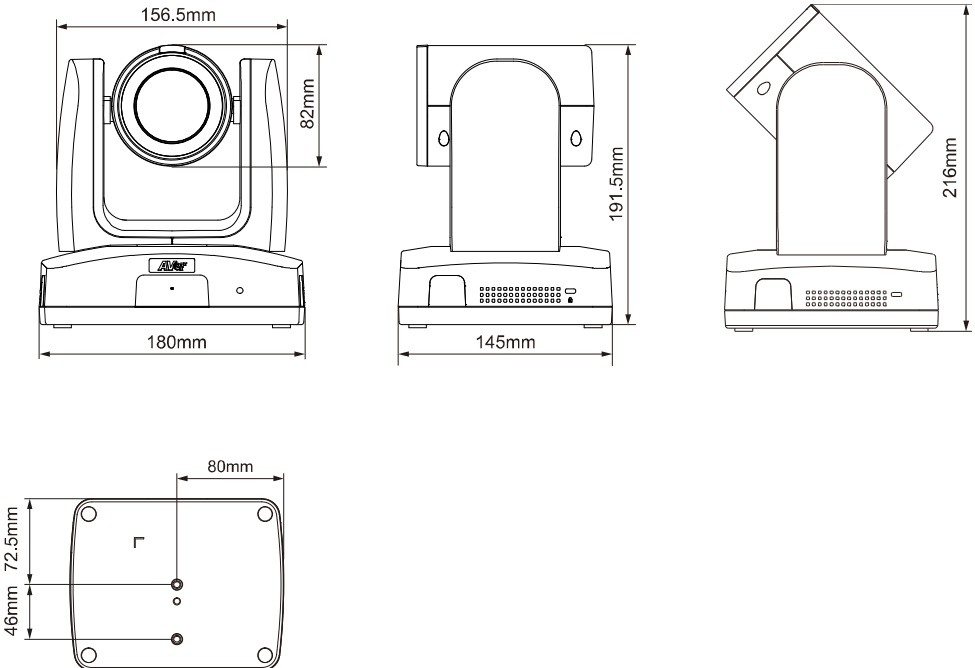

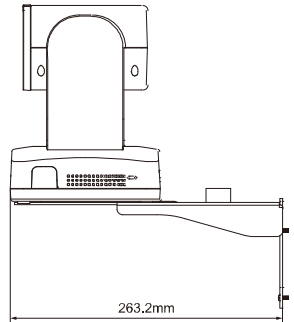
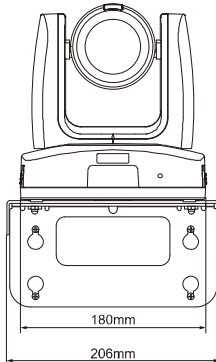
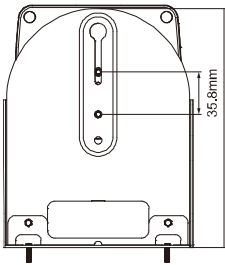
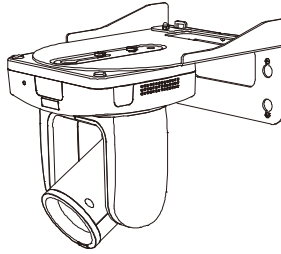
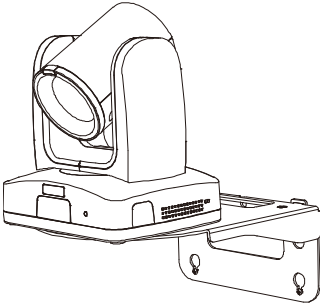
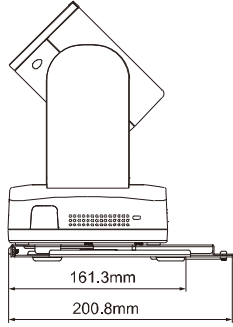
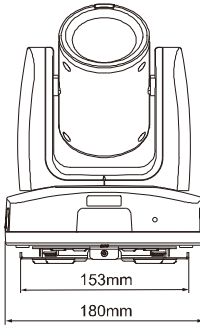
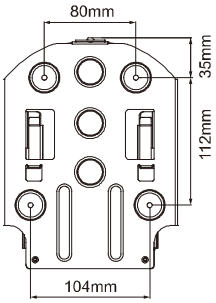
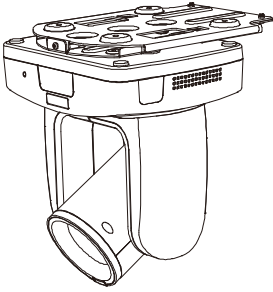

Ángulo de inclinación y panorámica

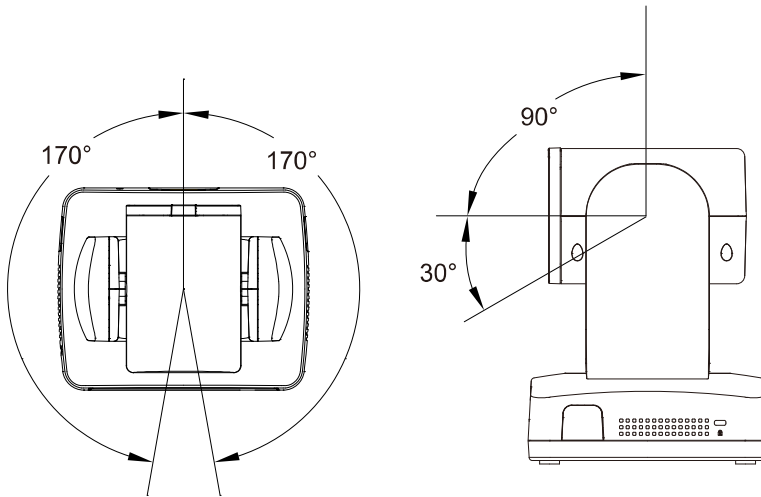

Mando a distancia

- Para abrir el menú OSD, mantenga pulsado el botón **Menu**  durante tres segundos.
- Para desactivar el mando a distancia, abra el menú OSD o la interfaz web, vaya a **System > Camera Selector > Disable Remote**.
- Para reactivar el mando a distancia, abra la interfaz web, vaya a **System > Camera Selector > All Channel** o asigne un número (**1, 2, 3, 4**) a su cámara.
- Su dispositivo puede venir con uno de los siguientes controles remotos. Actualice al firmware más reciente para usar los botones marcados con un asterisco (*).

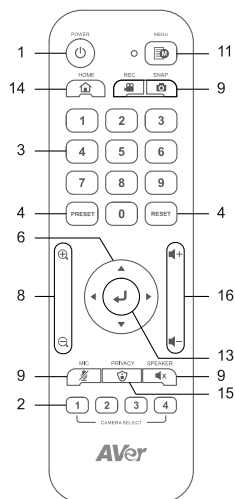
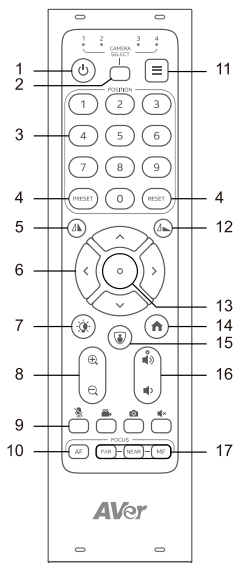

Nombre	Función
1. Encendido	Entra en modo de espera o enciende el dispositivo.
2. Selección de cámara	No se requiere selección por defecto. <ul style="list-style-type: none"> • El control está en canal 1 y la cámara responde a todos los canales de fábrica. • Para asignar número a la cámara, vaya a System > Camera Selector en el menú OSD.
3. Botones numéricos	Presione un número (0-9) para cargar el preset correspondiente.
4. Preset/Reiniciar	<ul style="list-style-type: none"> • Mantenga Preset y presione un número (0-9) para guardar un preset. • Mantenga Reset y presione un número (0-9) para restablecerlo.
5. Espejo*	Invierte la imagen.
6. Control de Pan-Tilt	Control de dirección de paneo e inclinación.
7. IR*	Activar o desactivar infrarrojos.

8. Zoom In/Out	Acercar o alejar el zoom.
9. Botones de función	<ul style="list-style-type: none"> • Mic: Silenciar o activar el micrófono • Rec: N/A • Snap: N/A • Speaker: N/A
10. Autofocus*	Activar o desactivar enfoque automático.
11. Menú*	Mantenga presionado por 3 segundos para abrir el menú OSD. <ul style="list-style-type: none"> • Para cambiar a pulsación corta, vaya a System > Trigger OSD.
12. Voltear*	Voltea la imagen.
13. Enter	<ul style="list-style-type: none"> • Confirma una selección en el menú OSD • Presione una vez para enfocar automáticamente
14. Inicio	Restablece la posición pan-tilt al centro.
15. Privacidad	Activa o desactiva el modo privacidad (la cámara se inclina hacia abajo, detiene el video y silencia el micrófono).
16. Volumen +/-	N/A
17. Enfoque Manual	Presione Manual Focus , luego presione Far o Near para enfocar manualmente.

Métodos abreviados

Pulsar	Para
Menu ☰ durante 3 segundos	Abrir el menú OSD
Menu ☰	Cierra el menú OSD.
Home 🏠	Cierra el menú OSD y la cámara restablece la posición pan-tilt al centro.
Menu ☰ seguido de Zoom 🔍	Cambia entre los modos diurno y nocturno.
Menu ☰ seguido de Zoom 🔍	Cambia entre los modos diurno y automático.
5 cinco veces (55555)	Activa el DHCP.
6 seis veces (666666)	Restablece los ajustes predeterminados de fábrica de la cámara.
8 ocho veces (88888888)	Establece la dirección IP estática de la cámara en 192.168.1.168.

Instalación

Placa de fijación del cable

1. Asegure la placa de fijación del cable a la cámara con los tornillos M2 x 4 mm del paquete.
2. Conecte los cables.
3. Fije los cables a la placa de fijación del cable con bridas a través de las ranuras.

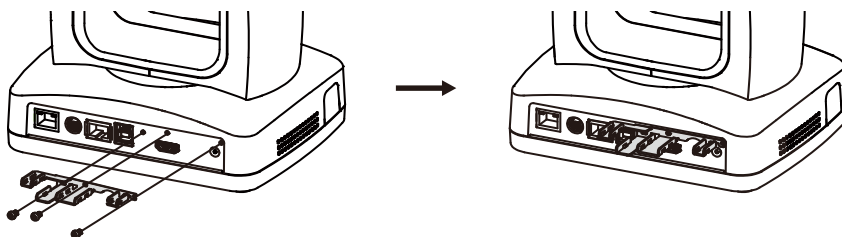

Soporte de techo

1. Asegure el soporte al techo.

Atornille: 4 tornillos, M4 × 10 mm (no incluidos)

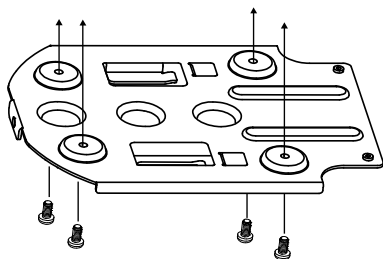

2. Asegure el soporte a la cámara.

Atornille: 2 tornillos, 1/4"-20 L = 6,5 mm (incluidos)

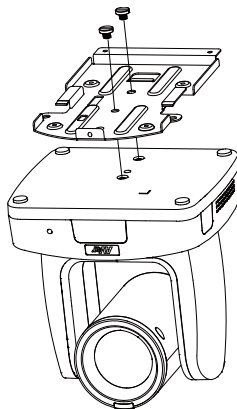

3. Deslice el soporte con la cámara en el soporte asegurado al techo. Y conecte los cables.

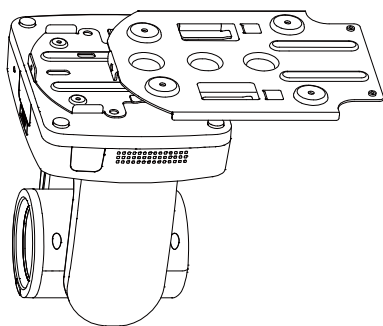

4. Fije los soportes con tornillos.
- Atornille: 3 tornillos, M3 × 6 mm (incluidos)

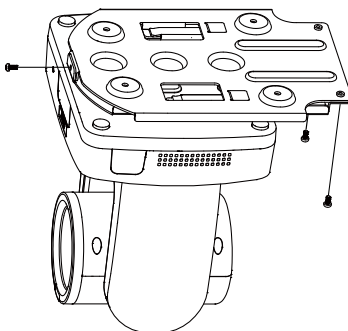

Conexión del dispositivo

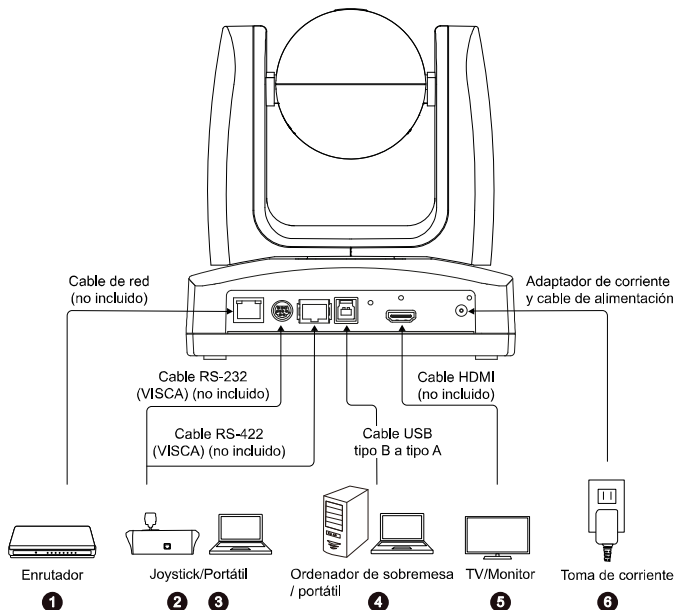

1. **LAN:** Conecte la cámara a un enrutador IP a través del puerto LAN. (Nota)
2. **RS-232:** Conecte la cámara a un joystick o a un ordenador portátil para controlarla. Puede adquirir opcionalmente el adaptador RS-232. La definición de los pines se muestra a continuación. (Nota)

- **Definición de pines**

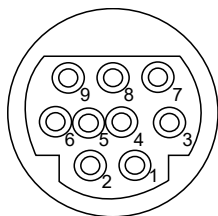

Función	Mini DIN9 N.º de pines	Tipo de E/S	Señal	Descripción
VISCA IN	1	Salida	DTR	Terminal de datos listo
	2	Entrada	DSR	Datos preparados
	3	Salida	TXD	Transmisión de datos
	6	Entrada	RXD	Recepción de datos
VISCA OUT	7	Salida	DTR	Terminal de datos listo
	4	Entrada	DSR	Datos preparados
	8	Salida	TXD	Transmisión de datos
	9	Entrada	RXD	Recepción de datos
---	5	Entrada	E/S	Detecta DIN8/DIN9
---	Blindaje	---	GND	Tierra

3. **RS-422:** Conecte la cámara a una palanca de mando o portátil para controlar la cámara. Utilice un divisor CAT5e para conectar varias cámaras.

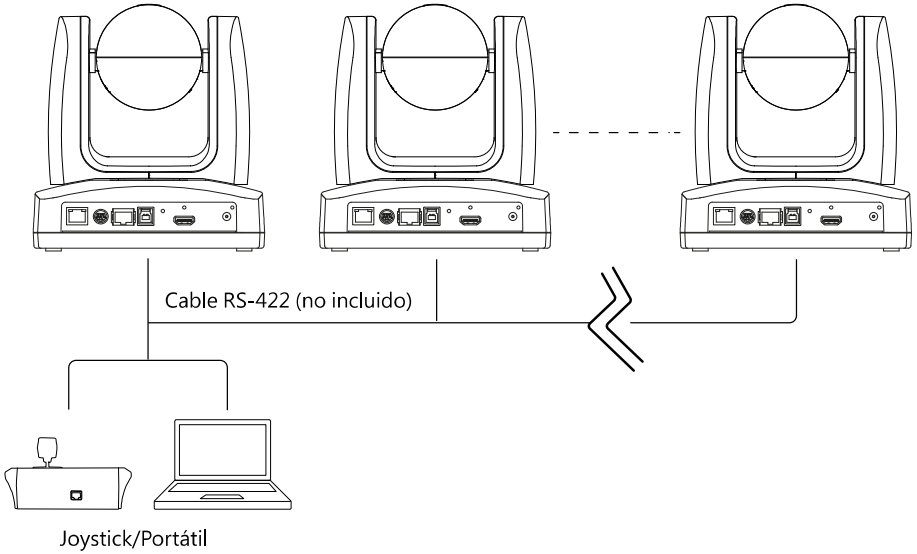

- **Definición de pines**

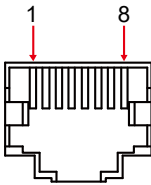

N.º	Pin	N.º	Pin
1	TX+	5	TX-
2	TX-	6	RX-
3	RX+	7	RX+
4	TX+	8	RX-

- **Asignación de pines del divisor CAT5e**

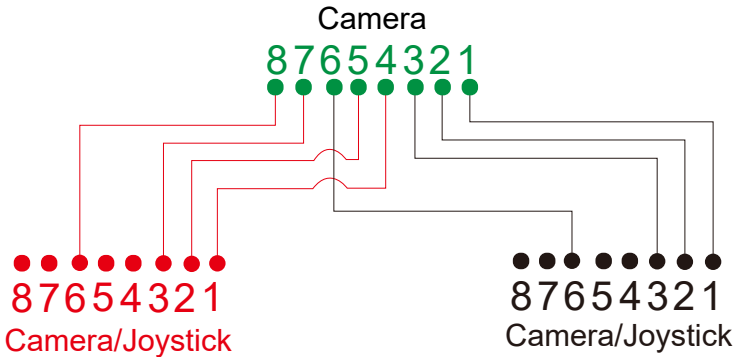

4. **USB Tipo-B:** Conecte la cámara a un ordenador de sobremesa o portátil para la transmisión de vídeo cuando utilice otro software de videoconferencia como Skype o Teams. (Nota)
5. **HDMI:** Conecta la cámara a un televisor o monitor para visualizar la salida de vídeo. La cámara y el televisor o monitor conectados deben tener un diseño de conexión a tierra. (Nota)
6. **Alimentación:** La cámara y el televisor o monitor conectados deben tener un diseño de conexión a tierra. Utilice el cable de alimentación y el adaptador de corriente suministrados para conectar la cámara a una toma de corriente y asegúrese de que el cable de alimentación del televisor o monitor admita el enchufe de toma a tierra.

Nota:

Los equipos accesorios conectados a las interfaces analógicas y digitales deben cumplir con las normas IEC armonizadas nacionalmente (es decir, IEC 60950 para equipos de procesamiento de datos, IEC 60065 para equipos de vídeo, IEC 61010-1 para equipos de laboratorio e IEC 60601-1 para equipos médicos). Además, todas las configuraciones deberán cumplir los requisitos del sistema de la norma IEC 60601-1. Todo aquel que conecte equipos adicionales a la parte de entrada de señal o a la parte de salida de señal estará configurando un sistema médico, y por lo tanto, será responsable de que el sistema cumpla con los requisitos establecidos en la norma IEC 60601-1. La unidad es para la interconexión exclusiva con equipos certificados IEC 60601-1 en el entorno del paciente y equipos certificados IEC 60XXX fuera del entorno del paciente. En caso de duda, consulte con el servicio técnico o su representante local.

Configuración de la cámara

Puede configurar los ajustes de la cámara mediante el menú OSD o la interfaz web de la cámara.

Menú OSD

Para acceder al menú OSD, conecte la cámara a un monitor o televisor mediante el cable HDMI.

A continuación, podrá utilizar el mando a distancia incluido para controlar el menú OSD.

Mantenga pulsado el **Menu**  del mando a distancia durante 3 segundos para acceder al menú OSD y utilice **▲▼◀▶** para seleccionar las distintas páginas u opciones. Pulse **↵** para confirmar la configuración.

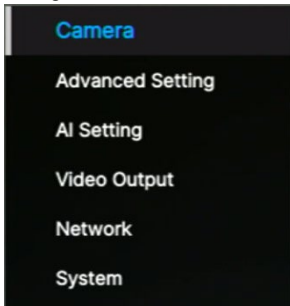

Configuración de la dirección IP

Static IP

1. Mantenga pulsado el **Menu**  del mando a distancia durante 3 segundos para acceder al menú OSD
2. Vaya a **Network > Static IP**.

[Nota] Desactive **DHCP** antes de configurar una dirección IP estática (**Network > DHCP > OFF**).

3. Seleccione **IP Address**, **Gateway**, **Netmask** y **DNS** para configurarlos. Pulse **↵** y utilice los botones numéricos para introducir el valor.

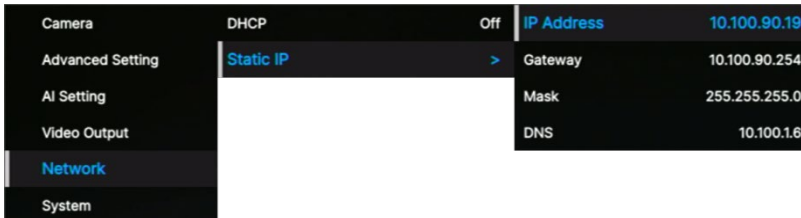

DHCP

1. Mantenga pulsado el **Menu**  del mando a distancia durante 3 segundos para acceder al menú OSD
2. Seleccione **Network > DHCP > On**.
3. Pulse **↵** para confirmar la configuración.

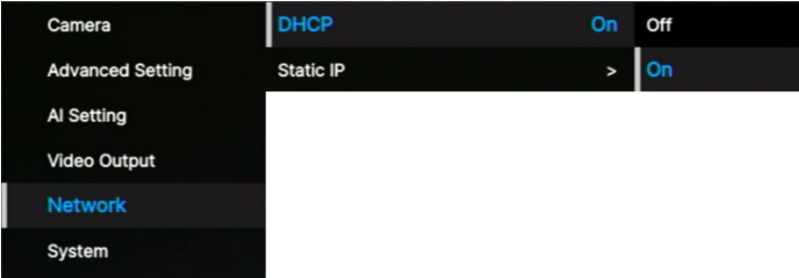

4. Después de activar **DHCP**, puede ir a **System > Information** para ver la dirección IP.

Camera	Trigger OSD	Press Menu 3 sec	Model Name	MD120UI
Advanced Setting	Camera Selector	All	Serial Number	5100435000010
AI Setting	Status OSD	Off	Version	1.10502.0
Video Output	Language	English	IP Address	0.0.0.0
Network	Information	>	MAC	00:18:1A:0C:BA:4E
System	Factory Default	>	Lens	C004
	System Reboot	>	Mcu	A001

Árbol del menú OSD

1er nivel	2do nivel	3er nivel	4to nivel
Camera	Exposure Mode	Full Auto	Exposure Value
			Gain Limit Level
			Slow Shutter
			BLC
			WDR
		Shutter Priority	Exposure Value
			Shutter Speed
			Gain Limit Level
		Iris Priority	Exposure Value
			Iris Level
			Gain Limit Level
			Slow Shutter
		Manual	Iris Level
			Shutter Speed
			Gain Level
		Bright mode	Bright value
	White Balance	Auto	
		ATW	
		Indoor	
		Outdoor	
		One push trigger	
		Manual	R gain
		B gain	
	Pan Tilt Zoom	Preset Speed	5, 25, 50, 100, 150, 200
		Preset Accuracy	Off / On
		Pan Speed	1~24
		Tilt Speed	1~24
		Zoom Speed	Low / High
		P/T Spd. Relative Z Ratio	Off / On
		Pan L/R Dir. Switch	Off / On
		Focus Mode	Manual / Auto
	Noise filter	Off / Low / Middle / High	
	Saturation	0 1 2 3 4 5 6 7 8 9 10	

	Contrast	0 1 2 3 4	
	Sharpness	0 1 2 3	
	Mirror	OFF / ON	
	Flip	OFF / ON	
Advanced Setting	Audio	Audio Volume	0~10
	Control	Type	RS232 / RS422
		Protocol	VISCA / PELCO D/PELCO P
		Camera Address	1 2 3 4 5 6 7
		Baud Rate	4800 / 9600 / 38400
	IR Cut Filter Mode	Auto / Day / Night	
	IR Cut Sensitivity	Low / Middle / High	
AI Mosaic	Off / NET		
AI Setting	Eyes Tracking	Eyes Tracking	Off / On
		Tracking Site	Save
		Tracking Type	Full Face / Eyes
		Tracking Range	Close / Medium / Wide
		Timeout to Site	3/5/7/10 sec
	Fall/Egress Detection	Fall/Egress Detection	Off / On
Detection Type		All Type / Fall / Egress	
Video Output	Theme Mode	HDMI / UVC	
	Frequency	60	
		59.94	
		50	
	Resolution	2160p60	
		2160p59	
		2160p50	
		2160p30	
		2160p29	
		2160p25	
		1080p60	
		1080p59	
		1080p50	
		1080p30	
		1080p29	
1080p25			

		1080i60	
		1080i59	
		1080i50	
		720p60	
		720p59	
		720p50	
	DIS	OFF	
		ON	
	Color Mode	YUV444	
		RGB888	
HDMI Audio Output	No Audio		
	Built-in Mic Audio		
Network	DHCP	OFF	
		ON	
	Static IP	IP Address	192.168.1.168
		Gateway	192.168.1.254
		Mask	255.255.255.0
DNS		8.8.8.8	
System	Trigger OSD	Click Menu to open, Press Menu 3 sec	
	Camera Selector	1,2,3,4,All channel, Disable Remote	
	Status OSD	OFF	
		ON	
	Language	English / 中文 / 日本語	
	Information	Model Name	MD120UI
		Serial number	xxxxxxxxxxxx
		Firmware Version	0.0.0000.00
		IP	192.168.1.168
		MAC	00:18:1a:04:9e:81
		Lens	xxxx
		Mcu	xxxx
	Factory Default	Off / On	
System Reboot	Off / On		

Acceder a la interfaz web

Para acceder a la interfaz web de la cámara, puede utilizar cualquiera de los siguientes programas para encontrar su dirección IP:

- AVer Device Utility
- AVer ViewCare

Nota: La red predeterminada de la cámara es Static IP (192.168.1.168).

AVer Device Utility

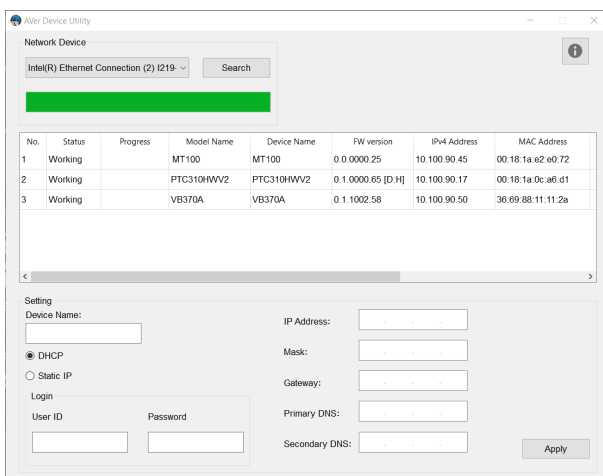

Para acceder a la interfaz web:

1. Descargue la AVer Device Utility del Centro de descargas de AVer (<https://www.aver.com/download-center>) e inicie el software.
2. Haga clic en **Buscar** para ver los dispositivos disponibles en la misma red de área local (LAN).

Nota:

- Asegúrese de que su cámara tenga Internet.
- AVer Device Utility y la cámara deben estar en la misma LAN.

3. Haga doble clic en la dirección IP de su cámara en la columna **Dirección IPv4** para abrir la interfaz web en su navegador.

Cuando inicias sesión por primera vez:

Cambie el nombre de usuario y la contraseña antes de iniciar sesión en la interfaz web.

- Nombre de usuario: utilice entre 1 y 32 caracteres.
- Contraseña: utilice entre 8 y 32 caracteres y una combinación de letras mayúsculas, minúsculas, números y símbolos (%+=, -_ ^/ @. ~). La contraseña no puede ser la misma que el nombre de usuario.

Para cambiar su red a DHCP o IP estática:

1. Seleccione la casilla de verificación de su cámara.
2. Ingrese el nombre de usuario y la contraseña modificados en el campo Iniciar sesión.
3. Seleccione **DHCP** o **IP estática**, luego ingrese la configuración de su red, si corresponde, en la sección Configuración.
4. Haga clic en **Aplicar**.

AVer ViewCare

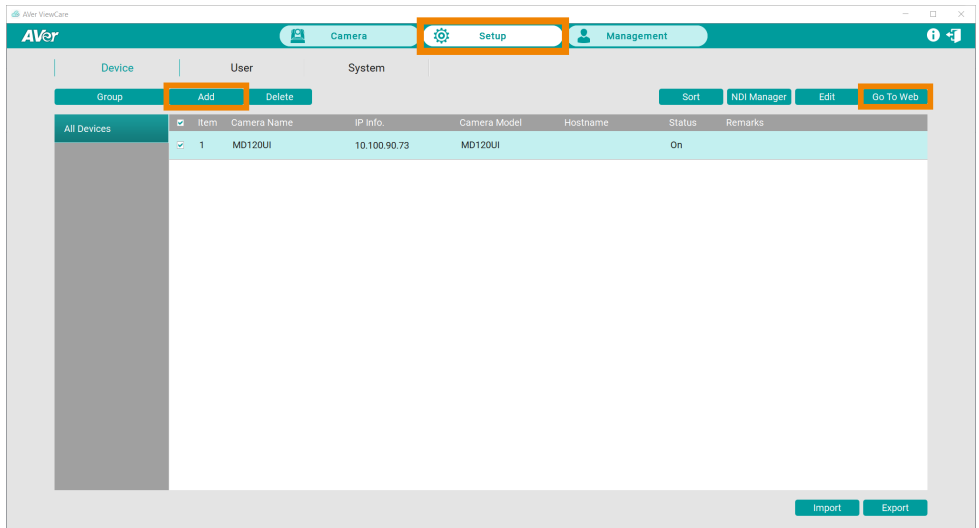

Nota: El nombre de usuario y la contraseña predeterminados de AVer ViewCare son **admin/admin**.

1. Descargue AVer ViewCare desde el Centro de descargas de AVer (<https://www.aver.com/download-center>) e inicie el software.
2. Inicie sesión con el nombre de usuario y la contraseña predeterminados de AVer ViewCare **admin/admin**. Luego ingrese su dirección de correo electrónico para recuperar la contraseña.
3. Vaya a **Configuración > Agregar**, luego haga clic en **Búsqueda automática** para ver los dispositivos disponibles en la misma red de área local (LAN).
4. Haga clic para seleccionar su cámara, ingrese el nombre de usuario y la contraseña de la cámara modificados, luego haga clic en Guardar para agregar la cámara a la lista de dispositivos.
5. Select the checkbox of your camera, then click Go to Web button to open the web interface in your browser.

Interfaz web



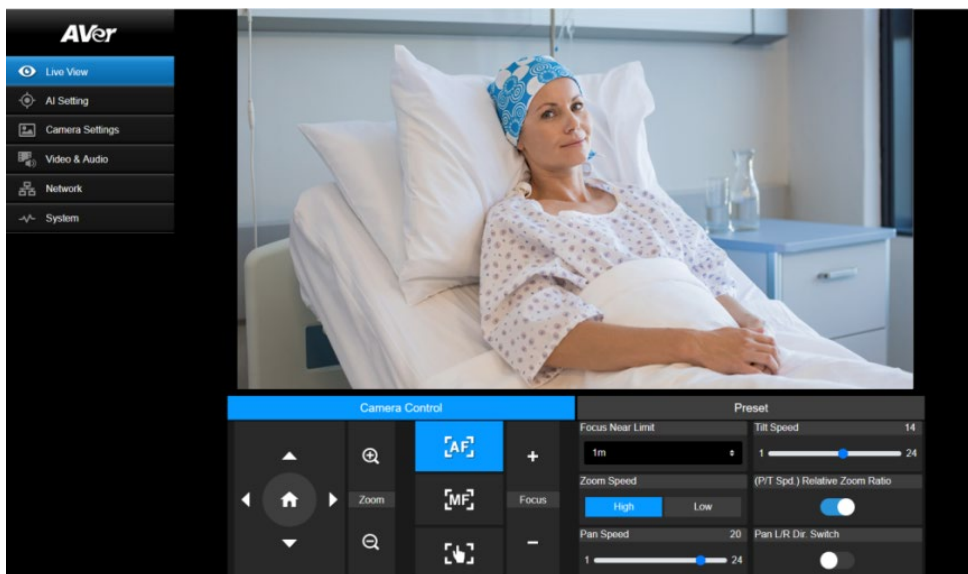

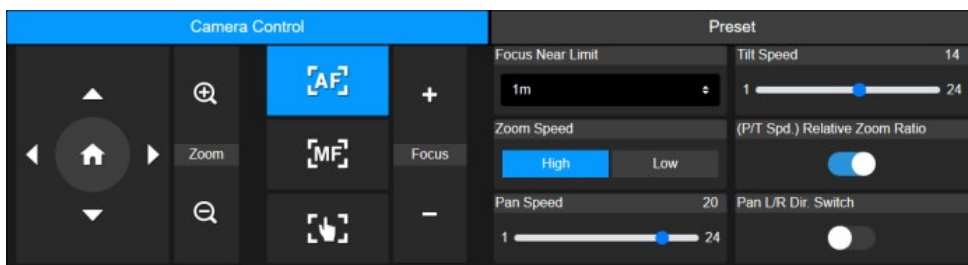

Vista en vivo (Live View)



Control de la cámara (Camera Control)



Elemento	Descripción
Controles de giro e inclinación 	<p>Coloque la cámara.</p> <ul style="list-style-type: none">• Arrastre el control deslizante para ajustar la Pan Speed y la Tilt Speed.• Active el Pan L/R Dir. Switch para invertir la dirección de giro.• Active la P/T Spd. Relative Z Ratio para ajustar automáticamente las velocidades de giro y la inclinación en función de la relación de zoom.

	También puede activarla en el menú OSD: Camera > Pan Tilt Zoom > P/T Spd. Relative Z Ratio.
Posición inicial 	Mueva la cámara a la posición inicial.
Zoom  	Acerque o aleje la vista en directo y seleccione Zoom Speed.
Enfoque +/-	<ul style="list-style-type: none">  Auto Focus: haga clic para enfocar automáticamente.  Manual Focus: haga clic para enfocar manualmente. Ajuste el enfoque con los botones +/-.  One Push Focus: haga clic para enfocar automáticamente una vez. Focus Near Limit: Configure el límite de enfoque más cercano.

Preajuste (Preset)

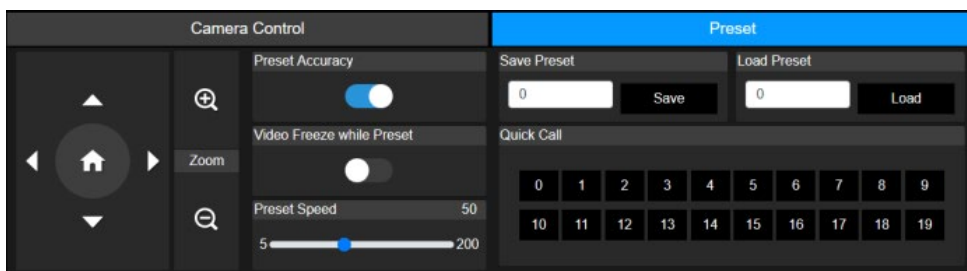

Elemento	Descripción
Guardar preajuste	<ol style="list-style-type: none"> Coloque la cámara con los controles de giro, inclinación y zoom. Introduzca un número predefinido (0~255) en el campo Save Preset y haga clic en Save.
Cargar preajuste	<ol style="list-style-type: none"> Introduzca un número predefinido (0~255) en el campo Load Preset y haga clic en Load. O haga clic en un número predefinido (0~19) en la sección Quick Call.
Precisión del preajuste	Active esta opción para mejorar la precisión del traslado a los preajustes.
Congelación de vídeo durante el preajuste	Active esta opción para mostrar únicamente la vista en directo desde los preajustes. No se mostrará la vista en directo de la trayectoria móvil.
Velocidad del preajuste	Ajuste la velocidad de la cámara durante el traslado a los preajustes.

Configuración de IA (AI Setting)

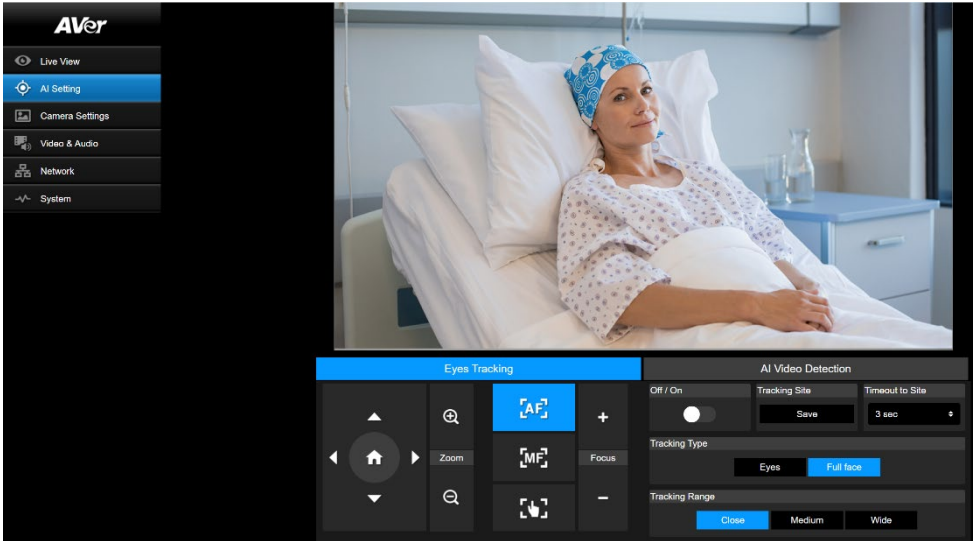

Seguimiento ocular (Eyes Tracking)

Al ajustar manualmente los controles de panorámica, inclinación y zoom durante el seguimiento ocular se desactivará la función.

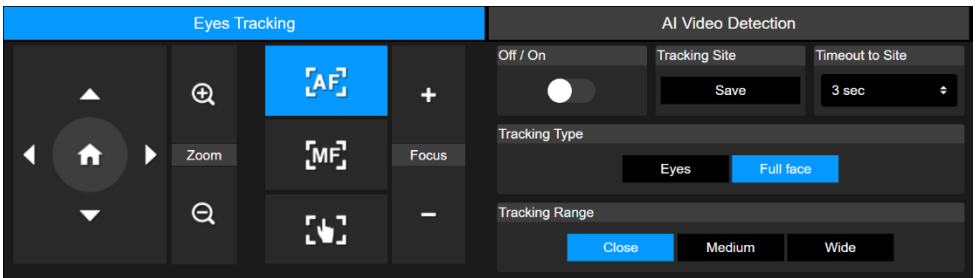

1. Coloque la cámara usando los controles de giro, inclinación y zoom y luego haga clic en Guardar para guardar un **sitio de seguimiento**. El valor predeterminado es la posición Inicio.
2. En la lista desplegable **Tiempo de espera para el sitio**, seleccione un intervalo antes de que la cámara regrese al sitio de seguimiento cuando no haya nadie en la pantalla. El valor predeterminado es 3 segundos.
3. Seleccione **Tipo de seguimiento** y **Rango de seguimiento**.

4. Activa el seguimiento de ojos.
 - Una persona: la cámara rastrea y acerca automáticamente el rostro.
 - Varias personas: la cámara encuadra todas las caras en cuadros delimitadores. Haga clic en un cuadrado para seleccionar una cara que desea rastrear y ampliar.

Detección de vídeo por IA (AI Video Detection)

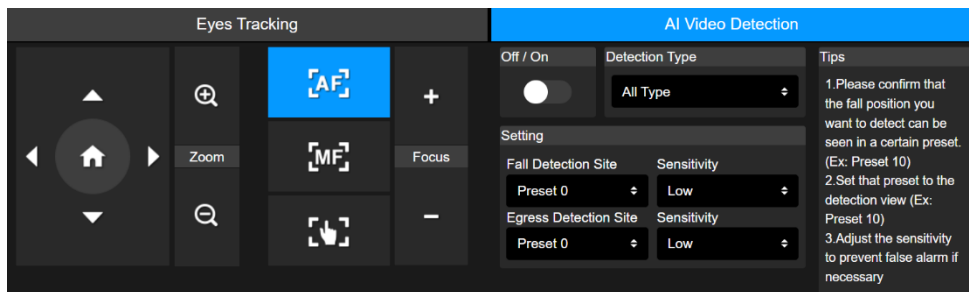

Para configurar la detección de caídas o salidas:

1. Asegúrese de haber definido el valor preestablecido requerido donde puede ocurrir un evento de caída o salida..
2. Seleccione ese ajuste preestablecido de la lista desplegable **Sitio de detección de caídas** o **Sitio de detección de salida** y seleccione la sensibilidad de detección.
3. Seleccione el **tipo de detección**.
4. Active la detección de vídeo con IA.

DESCARGO DE RESPONSABILIDAD

Conozca la precisión y las limitaciones de la detección de vídeo con IA.

La videodetección con IA es una tecnología avanzada diseñada para mejorar la seguridad del paciente en entornos hospitalarios.

Precisión limitada

La capacidad de la detección de vídeo con IA para identificar con precisión una caída o un evento de salida se probó en un entorno controlado. Esto no garantiza la identificación exitosa y las alarmas para todos los eventos de caída o salida en el uso en el mundo real. Muchos factores pueden afectar el rendimiento de la detección de vídeo con IA, como un campo de visión obstruido o un ángulo de visión restringido.

La dosis no reemplaza a los cuidadores

La detección por vídeo con IA está pensada como una herramienta de asistencia y no debe utilizarse como sustituto de los cuidadores. Deben mantenerse los marcos que exigen controles

periódicos por parte de un profesional capacitado para garantizar la seguridad del paciente y que se relacionan con el diagnóstico clínico, la atención o el tratamiento del paciente. Si la detección de vídeo con IA no responde como se describe, tome las medidas adecuadas de inmediato.

La detección por vídeo con IA está pensada como una herramienta de asistencia y no forma parte de un dispositivo médico. No es un monitor de paciente y no se puede utilizar para tomar una decisión médica o clínica.

Configuración de la cámara (Camera Settings)

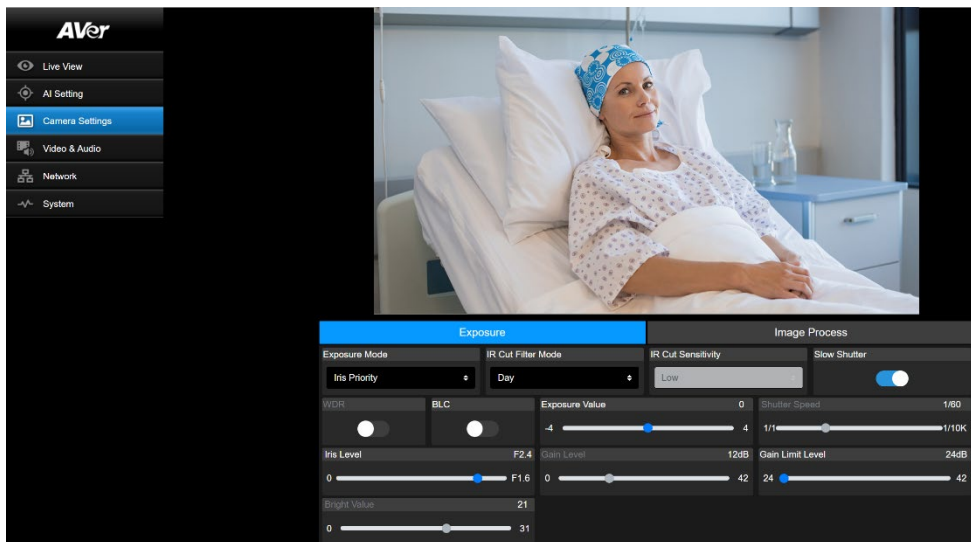

Exposición (Exposure)

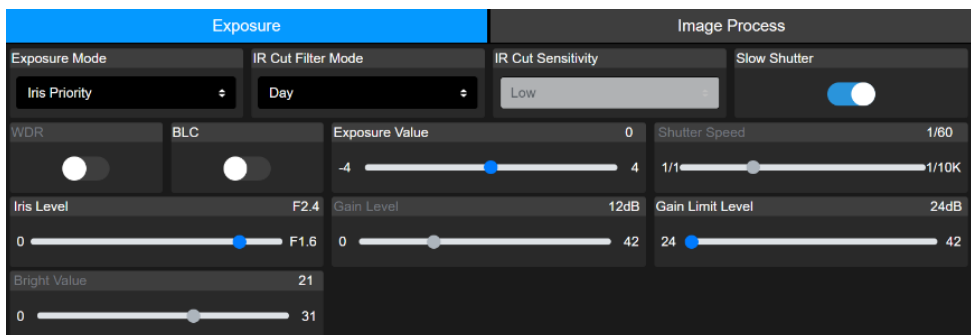

Elemento	Descripción
Exposure Mode	Seleccione un modo de exposición.
WDR	Active o desactive WDR o BLC .
BLC	
Exposure Value	Ajuste la exposición, la obturación, el iris y la ganancia.
Shutter Speed	
Iris Level	

Gain Level	
Gain Limit Level	
IR Cut Filter Mode	Seleccione el modo Day , el modo Night , para activar o desactivar la visión nocturna infrarroja, o seleccione el modo Auto y ajuste la IR Cut Sensitivity .
Slow Shutter	Active o desactive la Slow Shutter .
Bright Value	Ajustar el brillo.

Procesamiento de imágenes (Image Process)

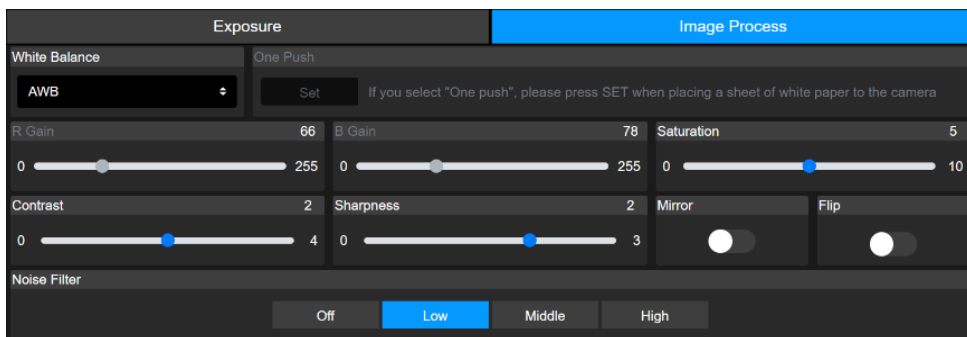

Elemento	Descripción
White Balance	<ul style="list-style-type: none"> • Seleccione un modo de balance de blancos. Cuando seleccione la opción Manual, también podrá ajustar la R Gain y la B Gain. • Cuando esté seleccionada la opción de One Push, coloque un papel en blanco delante de la lente de la cámara y haga clic en Set para calibrar el balance de blancos.
Saturation	Ajuste la saturación, el contraste y la nitidez.
Contrast	
Sharpness	
Mirror	Active o desactive Mirror o Flip .
Flip	
Noise Filter	Seleccione un nivel de filtro de ruido.

Vídeo y audio (Video & Audio)

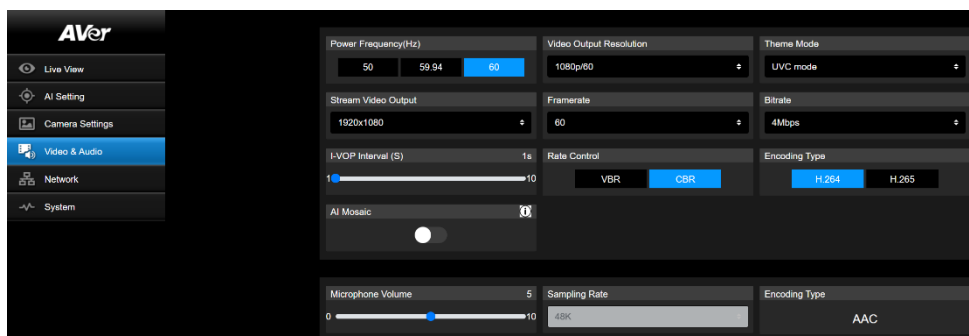

Configuración de vídeo

Elemento	Descripción
Power Frequency (Hz)	Seleccione 50 Hz , 59,94 Hz o 60 Hz en función de su país o región.
Vídeo Out Resolution	Seleccione una resolución de vídeo de salida RTSP: 4K/60 fps máx. HDMI: 4K/60 Hz máx.
Theme Mode	Selecciona una superposición de vídeo para priorizar la salida UVC o HDMI.
Stream Video Output	Seleccione una resolución transmisión de salida.
Framerate	Seleccione una velocidad de fotogramas.
Bitrate	Seleccione una tasa de bits.
I-VOP Interval (S)	<ul style="list-style-type: none"> Arrastre el control deslizante para seleccionar con qué frecuencia aparecen los I-VOP en una transmisión de vídeo. Intervalos I-VOP más cortos dan lugar a una calidad de vídeo más elevada, pero también a tamaños de archivo más grandes.
Rate Control	Seleccione VBR o CBR .
Encoding Type	Seleccione H.264 o H.265 .
AI Mosaic	Actívelo para pixelar la cara para mayor privacidad en una transmisión IP.
Digital Image Stabilization (DIS)	Active DIS para reducir el temblor de la cámara y lograr un video más fluido. Puede distorsionar ligeramente la imagen, reducir la tasa de fotogramas a 30fps y reducir el campo de visión.
Color Mode	<p>Seleccione un modo de color HDMI. Esta configuración se conserva incluso después de un restablecimiento de fábrica.</p> <p>Consejo: Los monitores DVI suelen esperar señales RGB. Si la imagen parece tener un tinte (por ejemplo, morado), intente configurar el modo de color en RGB888.</p>

HDMI Audio Output	Elija si desea incluir el audio del micrófono en la salida HDMI, lo que permite transmitir audio y video simultáneamente.
-------------------	---

Configuración de audio

Elemento	Descripción
Microphone Volume	Arrastre el control deslizante para ajustar el volumen del micrófono.
Sampling Rate	48K
Encoding Type	AAC

Red (Network)

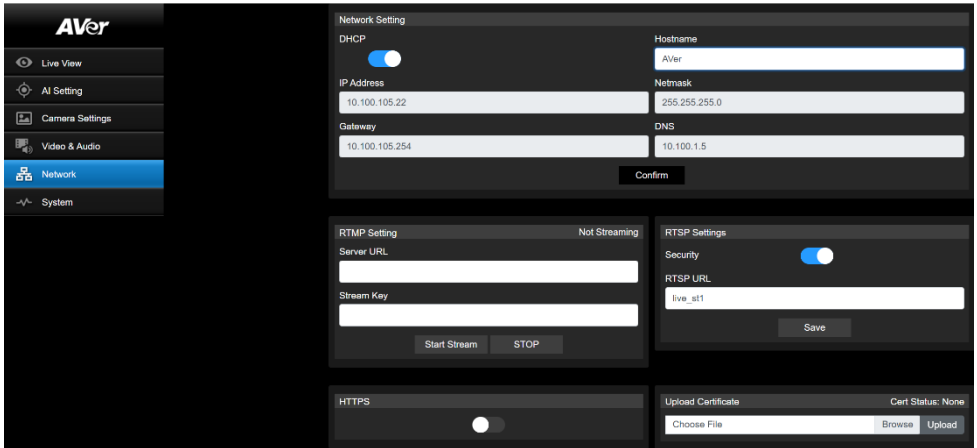

Elemento	Descripción
Hostname	El nombre de host predeterminado es AVer. Cambie el nombre de host que se mostrará en los dispositivos, como el router IP.
DHCP	<p>Establece la red en «DHCP» o «IP estática».</p> <ul style="list-style-type: none"> DHCP: Active el DHCP y haga clic en Confirm para guardar la configuración. A la cámara se le asignarán ajustes de IP de forma automática. IP estática: Desactive el DHCP, introduzca la IP Address, la Netmask, la Gateway y el DNS, y haga clic en Confirm para guardar la configuración.
RTMP Setting	<p>Transmita vídeos en directo a una plataforma de vídeo como YouTube.</p> <ol style="list-style-type: none"> Introduzca la Server URL y la Stream Key de su plataforma de vídeo. Consulte las indicaciones en su plataforma para obtener la URL del servidor y la clave de transmisión. Haga clic en Start Stream para empezar a emitir y en Stop para dejar de emitir.
RTSP Settings	<p>Proteja su transmisión de vídeo en reproductores multimedia como VLC, PotPlayer y QuickTime, para asegurarse de que solo usuarios autorizados puedan acceder.</p> <ul style="list-style-type: none"> Cuando la opción Security está desactivada: <ol style="list-style-type: none"> Introduzca la URL RTSP de su cámara en el reproductor multimedia. URL RTSP: <code>rtsp://[camera IP address]/live_st1</code> Ejemplo: <code>rtsp://192.168.1.100/live_st1</code>

	<ul style="list-style-type: none"> • Cuando la opción Security está activada: <ol style="list-style-type: none"> 1. Introduzca la URL RTSP y el nombre de usuario y la contraseña de su cámara en el reproductor multimedia. 2. URL RTSP: rtsp://[username:password]@[camera IP address]/live_st1 Ejemplo: rtsp://1:1@192.168.1.100/live_st1 3. nombre de usuario/contraseña: cámara nombre de usuario/contraseña (inicio de sesión de la interfaz web)
HTTPS	<p>Permita de HTTPS establezca una conexión segura entre su navegador y su cámara. Para permitir que HTTPS acceda a su cámara:</p> <ol style="list-style-type: none"> 1. Consiga un certificado SSL para el cifrado y el descifrado en formato codificado Base64 y utilice una clave privada en formato PKCS#8 (no cifrado). 2. Cree un paquete con el contenido del certificado necesario en formato PEM. El certificado SSL cargado en la cámara debe tener formato PEM. 3. Haga clic en Browse para seleccionar el archivo del certificado y, a continuación, haga clic en Upload. 4. Active HTTPS.

Sistema (System)

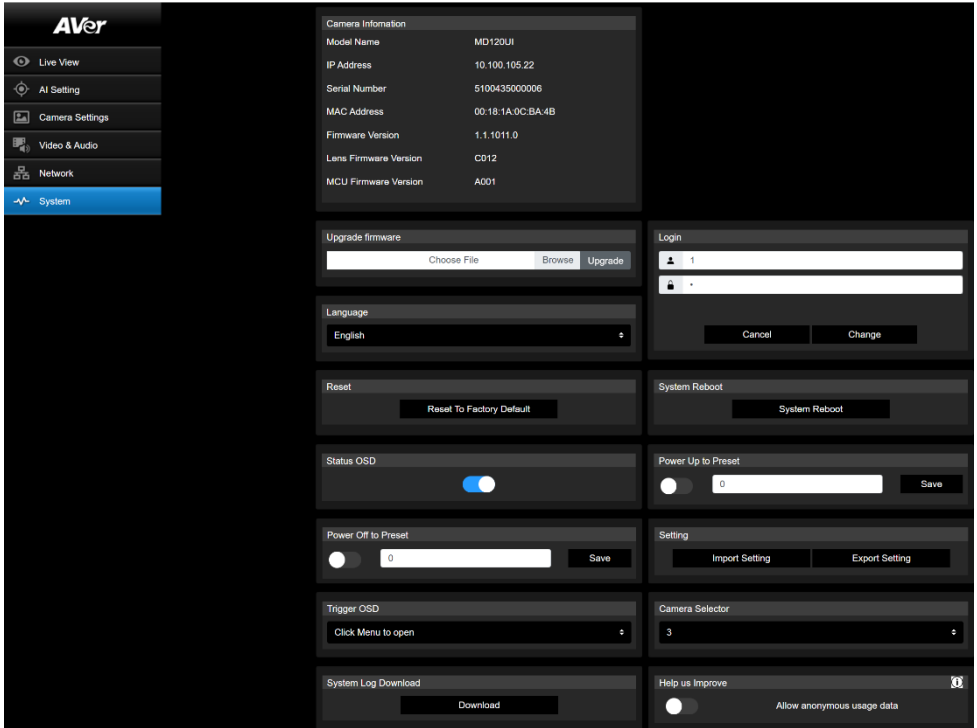

Elemento	Descripción
Camera Information	Muestra información sobre la cámara.
Upgrade Firmware	<p>Siga estos pasos para actualizar el firmware:</p> <ol style="list-style-type: none"> 1. Descargue el firmware más reciente del Centro de descargas de AVer (https://www.aver.com/download-center/). 2. En el sitio web, vaya a System > Upgrade firmware. 3. Haga clic en Browse para seleccionar el firmware. 4. Haga clic en Upgrade para iniciar la actualización del firmware. 5. Actualice el navegador una vez completada la actualización. <p>Nota: Mantenga la cámara conectada a una fuente de alimentación durante la actualización del firmware. La conexión de red se perderá durante el proceso y la cámara se reiniciará automáticamente después de la actualización.</p>
Login	El nombre de usuario y la contraseña predeterminados son admin/admin . Para cambiar el nombre de usuario y la contraseña, introduzca el nombre de usuario y la contraseña nuevos y haga clic en Change .

Language	Cambie el idioma de la interfaz web.
Reset	Restablece los ajustes predeterminados de fábrica de la cámara.
System Reboot	Reinicie su cámara.
Status OSD	Permita que se muestre el estado del preajuste en la salida de HDMI durante funciones como guardar, cargar y cancelar preajustes.
Power Up to Preset	Una vez activado, la cámara se trasladará a la posición definida al encenderse. <ul style="list-style-type: none"> Haga clic en el botón para activarlo > Introduzca un número predefinido > Haga clic en Save. Asegúrese de que el número predefinido se haya identificado antes de habilitar esta función.
Power Off to Preset	Una vez activado, la cámara se trasladará a la posición definida antes de apagarse. <ul style="list-style-type: none"> Haga clic en el botón para activarlo > Introduzca un número predefinido > Haga clic en Save. Asegúrese de que el número predefinido se haya identificado antes de habilitar esta función.
Setting	Exporte o importe la configuración de su cámara
Trigger OSD	Seleccione cómo se abre el menú OSD con el mando a distancia.
Camera Selector	Asigne un número a su cámara que corresponda a los botones de selección de cámara en el mando a distancia. Cuando se selecciona All Channel , no es necesario realizar ninguna selección en el mando a distancia para operar su cámara.
System Log Download	Haga clic para descargar el registro del sistema.
Help Us Improve	Acepte o rechace proporcionar datos de uso anónimos.

Room Management

Configurar los ajustes en Room Management

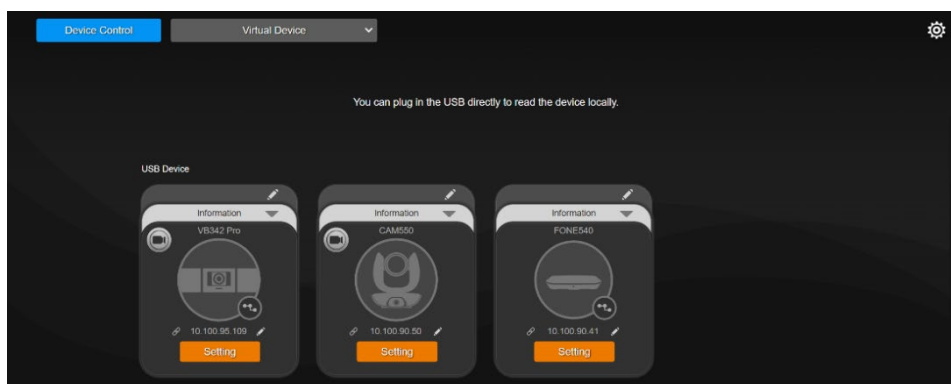

1. Descarga e instala Room Management en tu ordenador desde el Centro de descargas de AVer (<https://www.aver.com/download-center>) y abre el programa.
2. Conecta tu dispositivo a un ordenador con el cable USB incluido. Tu dispositivo debería aparecer en la página **Device Control**.
3. Haz clic en **Setting** para gestionar los ajustes del sistema.

Especificaciones

Cámara	
Sensor de imagen	1/2,8" CMOS
Elementos fundamentales de la	8 megapíxeles
Resoluciones de salida	Resolución: 4K/1080p/720p Velocidad de fotogramas: 60/59,94/50/30/29,97/25
Iluminación mínima	0,5 lux (50 IRE, F1.6, Max. AGC, 1/30)
Relación S/R	≥50 dB
Ganancia	Automática, manual
Líneas de televisión	1000 (centro/ancho)
Velocidad de obturación	1/1 a 1/10 000 s
Control de exposición	Automático, manual, EA con prioridad (obturador, IRIS), BLC,
Balance de blancos	Automática, manual
Zoom óptico	20X
Zoom digital	1X
Zoom total	20X
Ángulos de visualización	DFOV: 69,2° (gran angular) a 4,1° (teleobjetivo) HFOV: 62,3° (gran angular) a 3,6° (teleobjetivo) VFOV: 37,3° (gran angular) a 2,1° (teleobjetivo)
Distancia focal	f = 4,5 mm (gran angular) a 90 mm (teleobjetivo)
Apertura (iris)	F = 1,8 (gran angular) a 4,7 (teleobjetivo)
Distancia de trabajo mínima	Gran angular: 0,1 m, teleobjetivo: 1,2 m
Ángulos de giro/inclinación	Giro: ±170°, inclinación: +90°/-30°
Velocidad de giro/inclinación	Giro: 0,1° a 100°/s, inclinación: 0,1° a 100°/s
Velocidad del preajuste	Giro: 200°/s, inclinación: 200°/s
Posición del preajuste	10 (IR), 256 (RS-232, RS-422, IP)
Control de la cámara -	RS-232/RS-422/Ethernet
Control de cámara - Protocolos	VISCA (RS-232/RS-422/IP), CGI (IP)
Procesamiento de imágenes	Reflejar/voltear/congelar/WDR/BLC
Frecuencias de alimentación	50 Hz, 60 Hz
Funciones de IA	
Modos	Seguimiento ocular
Privacidad	
Modo de protección	Modo de privacidad

General	
Requisito energético	12 V
Consumo energético	24 W
PoE	PoE+ (IEEE802.3at)
Dimensiones (An × Al × P)	180 (An) × 145(P) × 183,5(Al) mm
Peso neto	1,7 ± 0,1 kg
Aplicación	Interior
Luz de Tally	Sí
Seguridad	Conector Kensington
Mando a distancia IR	Sí
Condiciones de funcionamiento	Temperatura: 0 °C a 40 °C Humedad: 20 % a 80 %
Condiciones de almacenamiento	Temperatura: -20 °C a 60 °C Humedad: 20 % a 95 %
Audio	
Canales	Estéreo de 2 canales
Códecs	AAC-LC (48K)
Interfaz	
Salidas de vídeo	HDMI, IP, USB
Salidas de audio	HDMI, IP, USB
Entradas de audio	N/A
Transmisión IP	
Resolución	4K 60 fps
Formatos de compresión de vídeo en red	H.264, H.265, MJPEG
Velocidad de fotogramas	4K 60 fps
Modos de control de la tasa de	VBR, CBR
Rango de la tasa de bits	512 Kbps~ 64 Mbps
Interfaces de red	10/100/1000Base-T
Capacidad de transmisión	2 (RTSP/sitio web), máx: 4K 60 fps
Protocolos de red	IPv6, IPv4, TCP, UDP, ARP, ICMP, IGMP, HTTP, DHCP RTP/RTCP, RTSP, RTMP, VISCA over IP

USB	
Conector	USB 3.0 (tipo B)
Formatos de vídeo	MJPEG
Máximo de vídeo	2160p
Clase de vídeo (UVC)	UVC 1.1
Clase de audio (UAC)	UAC 1.0
IU web	
Vista previa del vídeo en directo	Sí
Control de la cámara PTZ	Giro, inclinación, zoom, enfoque, control de preajuste
Cámara/imagen	Exposición, balance de blancos, procesamiento de imágenes
Configuración de red	DHCP, dirección IP, puerta de enlace, máscara de subred, DNS
Herramientas de software	
Herramienta de configuración y búsqueda de IP	AVer ViewCare , AVer Room Management

Los especificaciones están sujetos a cambiar sin aviso previo.

Solución de problemas

La imagen se ve distorsionada o borrosa

Realice una de las siguientes acciones:

- Activar el enfoque automático con el control remoto: presione **Enter**.
- Ajustar el contraste con el control remoto para reducir la distorsión: mantenga presionado **Menu** durante 3 segundos > **Camera** > **Contrast**.
- Restablecer el dispositivo a los valores predeterminados de fábrica: mantenga presionado **Menu** durante 3 segundos > **System** > **Factory Default** > **On**.

¿Cómo puedo abrir el menú de visualización en pantalla (OSD)?

1. Asegúrese de que el cable HDMI esté conectado a la cámara y la pantalla.
2. En el mando a distancia, mantenga pulsado el botón **Menu**  durante tres segundos para abrir el menú OSD.
3. Una luz púrpura fija en el indicador LED indicará que el menú OSD está activado.

AVer

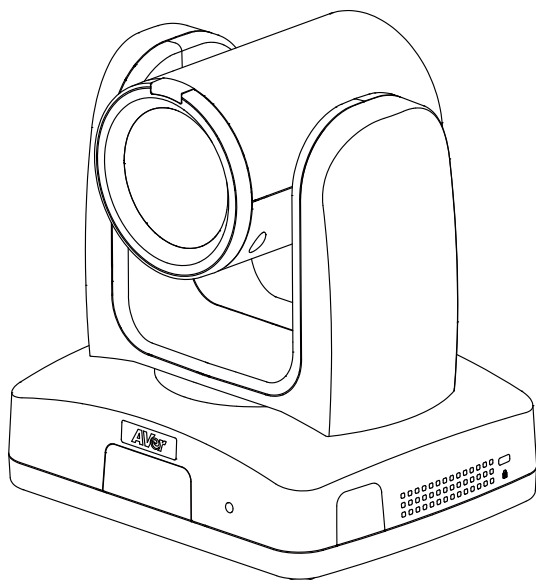

MD120UI Telecamera di tracciamento

— **Manuale utente** —

Come pulire e disinfettare

Attenzione Rischio di lesioni personali	Non utilizzare agenti di pulizia contenenti fenolo, poiché il fenolo può causare ustioni cutanee se non risciacquato accuratamente e non contiene sufficienti proprietà detergenti o disinfettanti.
Cautela	<ol style="list-style-type: none">1. La fotocamera è progettata per una facile pulizia e disinfezione.2. Prima di pulire la fotocamera, scollegarla dalla fonte di alimentazione.3. Le procedure di pulizia dovrebbero essere eseguite solo dal personale che conosce bene il funzionamento della fotocamera.4. Non spruzzare liquidi per la pulizia, in particolare acqua, in qualsiasi apparecchiatura elettrica interna o parti della fotocamera per evitare possibili cortocircuiti, corrosione, malfunzionamenti e rischi di scossa elettrica per gli utenti o il personale di servizio.5. Gli agenti di pulizia corrosivi possono causare decolorazione o danneggiare la fotocamera. Prima di utilizzare qualsiasi agente di pulizia, testarlo in un'area poco visibile.
Quando	Pulire la fotocamera prima e dopo l'uso.
Passaggi	<ol style="list-style-type: none">1. Scollegare la fotocamera dalla fonte di alimentazione.2. Il personale di pulizia deve indossare i guanti per la pulizia.3. Prima di utilizzare l'alcol per la pulizia, assicurarsi che non sia scaduto.4. Utilizzare un panno per la pulizia inumidito con alcol per la pulizia (75%).5. Pulire qualsiasi superficie che potrebbe entrare in contatto con la fotocamera.6. Dopo aver pulito il dispositivo, evitare il contatto con le mani nude.
Frequenza	Non è richiesta una pulizia regolare. Pulire prima e dopo l'uso.

Precauzioni per l'uso

AVer non si assume alcuna responsabilità in merito a incidenti o danni durante l'installazione qualora gli utenti non si attengano alle procedure descritte nel presente manuale.

La MD120UI telecamera di tracciamento è una telecamera medica ad alta definizione progettata per medici e operatori sanitari e adatta per l'uso in una sala esami ospedaliera, monitoraggio dei pazienti e ambienti medici simili. Questo dispositivo senza contatto può essere utilizzato da medici e operatori sanitari senza contatto fisico con i pazienti, per documentare e aggiornare le lesioni dei pazienti mediante la cattura di istantanee o la registrazione di video.

Al personale addetto all'installazione e all'operazione,

Le informazioni necessarie, incluse le parti hardware del dispositivo, le operazioni e gli avvisi importanti, sono state scritte e illustrate in questo manuale. Eccetto le informazioni contenute in questo manuale, non sono richieste abilità speciali, formazione o conoscenze per gli operatori. Leggere attentamente il manuale utente e utilizzare il dispositivo in modo corretto e sicuro. Per problemi comuni, fare riferimento al capitolo <Risoluzione dei problemi>. Per ulteriore assistenza, contattare il supporto tecnico di AVer.

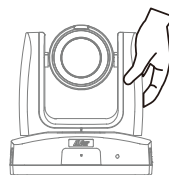
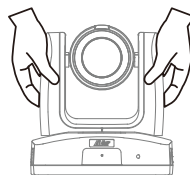
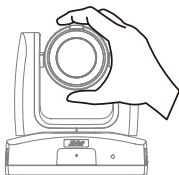
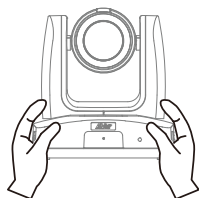

• Trasporto

- Tenere la parte inferiore del dispositivo con entrambe le mani. Non afferrare la lente o il supporto della lente.
- Durante il trasporto, imballare il dispositivo nella sua scatola originale.

- **Condizioni operative**

Questo dispositivo è destinato solo per l'uso in interni. Non installare o utilizzare il dispositivo nelle seguenti condizioni per evitare malfunzionamenti o danni.

- Non esporre alla luce solare diretta.
- Non esporre alla pioggia o all'acqua.
- Non esporre a temperature estreme. Temperature di funzionamento consigliate: da 0°C a +35°C; umidità: da 20% a 80%.
- Non installare il dispositivo di lato su una parete.
- In mare, in aree costiere o in luoghi dove vengono emessi gas corrosivi.
- Luoghi soggetti a forti vibrazioni, come in veicoli o su carrelli che viaggiano su superfici irregolari.

- **Al fine di garantire che l'unità garantisca stabilità sul lungo termine**

- Non usare questa unità in situazioni di alta temperatura e con livelli umidità elevati ne causerà il deterioramento delle componenti e ridurrà al tempo stesso la durata di vita.
- Non sottoporre l'unità a bruschi cambiamenti di temperatura. Tenere un'unità di raffreddamento o di riscaldamento lontana da questa unità.
- Non lasciare l'unità con la telecamera rivolta verso il sole.

- **Istruzioni per l'uso**

- Assicurarsi che il cavo dell'obiettivo installato dietro l'obiettivo sia districato prima di accendere il dispositivo.
- Usare il dispositivo con attenzione. Non far funzionare il dispositivo oltre i suoi limiti progettati per evitare danni.

- **Utilizzare sempre l'adattatore e il cavo di alimentazione forniti per collegare il dispositivo a una presa di corrente.**

- Prima dell'installazione, assicurarsi di scollegare il dispositivo dalla presa di corrente.
- Installare il dispositivo vicino alla presa di corrente per assicurarsi che la spina di corrente possa essere inserita ed estratta facilmente.
- Per evitare che l'arco elettrico danneggi altri componenti elettrici, collegare il cavo di alimentazione alla presa di corrente CC 12V sul dispositivo prima di collegarlo a una presa di corrente.
- La lunghezza del cavo di alimentazione deve essere inferiore a 3 m.
- Non posizionare il dispositivo dove il cavo possa essere calpestato, poiché ciò potrebbe sfilacciarlo o danneggiare il cavo o la spina.

- **Spegnimento del dispositivo**

- Il dispositivo non ha un'interruttore di alimentazione. Scollegare il dispositivo dalla presa di corrente prima della manutenzione, della pulizia o in caso di emergenza.

- **Manutenzione**









- Il dispositivo non ha un'interruttore di alimentazione. Scollegare il dispositivo dalla presa di corrente prima della manutenzione.
- Designare personale per pulire il dispositivo. Consultare il capitolo <Come Pulire e Disinfettare>.
- Quando la superficie del dispositivo è macchiata, fare riferimento al capitolo <Come Pulire e Disinfettare>.
- La manutenzione regolare mantiene il dispositivo operativo e sicuro. Controllare tutte le parti, compresa la lente, l'unità della fotocamera e il telecomando.

- **Smaltimento del dispositivo**

- Quando il dispositivo non viene più utilizzato, spegnerlo e smaltirlo correttamente.
- Allo smaltimento del dispositivo o degli accessori, seguire le normative pertinenti nel proprio paese o regione e presso la struttura medica riguardo all'inquinamento ambientale.

Simboli sul prodotto

I simboli su questo prodotto, accessori inclusi, rappresentano quanto segue.

	<p>Il simbolo WEEE.</p> <p>Questo simbolo indica che il prodotto non deve essere smaltito con gli altri rifiuti domestici. Sarà necessario smaltire la strumentazione di scarto presso un apposito punto di smaltimento per il riciclaggio della strumentazione elettrica ed elettronica. Per ulteriori informazioni sui punti in cui scaricare i dispositivi di scarto per procedere al riciclaggio degli stessi invitiamo a contattare il proprio servizio di smaltimento dei rifiuti oppure il negozio presso il quale è stato acquistato il prodotto.</p>
	<p>Il logo di conformità CE.</p> <p>Questo logo indica che il prodotto è conforme alle linee guida/standard pertinenti per la legislazione di armonizzazione dell'Unione Europea.</p>
	<p>Il logo di conformità FCC.</p> <p>Questo logo indica che il prodotto è conforme agli standard di conformità della Federal Communications Commission.</p>
	<p>Il simbolo UKCA (UK Conformity Assessed).</p> <p>Questo simbolo indica che un prodotto immesso sul mercato britannico soddisfa i requisiti del marchio UKCA.</p>
	<p>Il logo di conformità RCM.</p> <p>Questo logo indica che il prodotto è conforme alle linee guida australiane RCM.</p>
	<p>Questo logo è stato pensato per avvisare gli utenti della presenza di "tensione pericolosa" non isolata all'interno del prodotto. Questa tensione potrebbe essere di entità tale a costituire un rischio di scossa elettrica per le persone.</p>
	<p>Questo logo è stato pensato per avvisare gli utenti della presenza di importanti istruzioni d'uso e di manutenzione nella documentazione che accompagna il dispositivo.</p>
	<p>Il simbolo RoHS della Cina.</p> <p>La cifra di questo simbolo rappresenta il numero di anni durante i quali, in condizioni d'uso normali, non si verificherebbero perdite o mutazioni di sostanze pericolose.</p>
	<p>Il simbolo della corrente alternata.</p> <p>Questo simbolo indica che l'ingresso/uscita di corrente del prodotto è a corrente alternata.</p>
	<p>Il simbolo della corrente continua.</p> <p>Questo simbolo indica che l'ingresso/uscita di potenza del prodotto è in corrente continua.</p>

Avvertenza

Questo è un prodotto di classe A. In ambienti domestici, il dispositivo può provocare interferenze radio; in questo caso è opportuno prendere le adeguate contromisure.

RINUNCIA

Non viene fornita nessuna garanzia o rappresentazione, espressa o implicita, relativamente ai contenuti della presente documentazione, oltre che a livello di qualità, performance, commerciabilità o idoneità per un determinato scopo. La correttezza delle informazioni contenute in questa documentazione è stata attentamente vagliata; non ci assumiamo tuttavia alcuna responsabilità per eventuali imprecisioni. Le informazioni contenute in questa documentazione sono soggette a modifiche senza preavviso.

AVer non sarà in nessun caso responsabile per danni diretti, indiretti, speciali, accidentali o consequenziali derivanti dall'uso o dall'incapacità di usare il prodotto o la documentazione, anche qualora siano state fornite in formazioni relativamente alla possibilità dei summenzionati danni.

MARCHI COMMERCIALI

"AVer" è un marchio registrato da AVer Information Inc. Altri marchi commerciali qui usati unicamente a scopo descrittivo appartengono alle rispettive aziende.

COPYRIGHT

©2026 Tutti i diritti di questo oggetto appartengono ad AVer Information Inc. | 25 de mayo de 2026
La riproduzione o la trasmissione in qualsiasi forma, o con qualsiasi mezzo senza disporre del previo consenso di AVer Information Inc. è vietata. Tutte le informazioni o le specifiche sono soggette a variazioni senza previa notifica.

Tutti i marchi HDMI e la relativa immagine commerciale sono marchi registrati o marchi di HDMI Licensing Administrator, Inc.

Altro Aiuto

Per Domande tecniche, assistenza tecnica, download di software e manuale di istruzioni, invitiamo a visitare:

Centro download: <https://www.avereurope.com/download-center>

Assistenza tecnica: <https://www.avereurope.com/technical-support>

Informazioni di contatto

AVer Information Europe B.V.

Westblaak 134, 3012KM, Rotterdam, The Netherlands

Tel: +31 (0) 10 7600 550

Contenuti

Come pulire e disinfettare	2
Precauzioni per l'uso	3
Panoramica	1
Contenuto della confezione	1
Accessori opzionali	1
Informazioni sulle parti	2
Indicatore Privacy	3
Indicatore LED	3
Dimensioni	3
Telecomando	6
Collegamenti	7
Installazione.....	8
Piastra di fissaggio dei cavi	8
Montaggio a soffitto	9
Connessione del dispositivo	10
Configurare la telecamera	13
Menu OSD	13
Configurazione dell'indirizzo IP	13
Static IP	13
DHCP	14
Struttura del Menu OSD	15
Accedi all'interfaccia web	18
AVer Device Utility	18
AVer ViewCare	20
Interfaccia web	21
Vista in diretta (Live View)	21
Controllo telecamera (Camera Control)	21

Preset (Preset)	22
Impostazione IA (AI Setting)	24
Monitoraggio degli occhi (Eyes Tracking)	24
Rilevamento video AI (AI Video Detection)	25
Impostazioni della telecamera (Camera Settings).....	27
Esposizione (Exposure)	27
Elaborazione immagine (Image Process)	28
Video & Audio (Video & Audio)	29
Rete (Network).....	31
Sistema (System)	33
Room Management	35
Configurare le impostazioni in Room Management	35
Specifiche	36
Risoluzione dei problemi	39

Panoramica

La telecamera MD120UI, con funzionalità di tracking, è una telecamera di livello medico progettata per il monitoraggio dei pazienti. È dotata di visione notturna a infrarossi e di un alloggiamento resistente ai raggi UV.

Contenuto della confezione

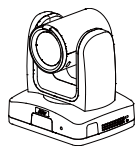

Telecamera

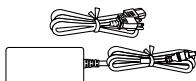

Adattatore di alimentazione cavo di alimentazione

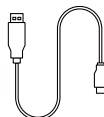

Cavo USB 3.0 da Tipo A a Tipo B (1.5M)

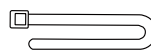

Cable Ties (x4)



Remote Control



Cable Fixing Plate

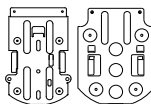

Ceiling Mount Bracket (x2)



M2 x 4mm Screw (x3)



M3 x 6mm Screw (x3)



1/4"-20, L=6.5mm Screw (x2)



Drill Template



Quick Start Guide

Accessori opzionali

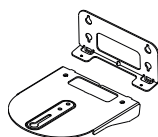

Staffa per il montaggio a parete

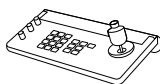

Controller della telecamera (CL01)

Informazioni sulle parti

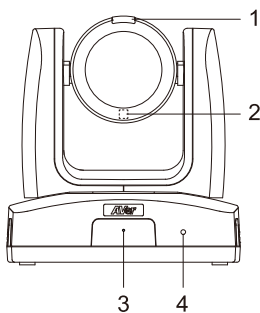

1. Indicatore Privacy
2. LED per la visione notturna a infrarossi*
3. Microfono
4. Indicatore LED

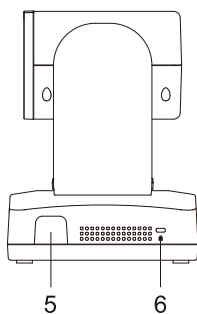

5. Sensore IR
6. Blocco Kensington

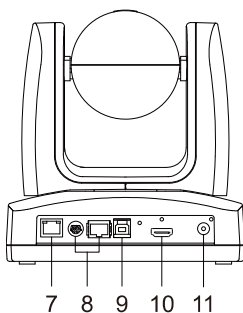

7. Porta PoE+ 802.3at
8. Porte di controllo RS-232 / RS-422
9. Porta USB 3.1 di tipo B
10. Porta HDMI®
11. Presa di alimentazione CC

* Per evitare il rischio di radiazioni infrarosse, mantenere una distanza di oltre 1 metro tra il LED IR e gli occhi umani quando si utilizza la modalità notturna.

Indicatore Privacy

Colore	Stato
Verde fisso	Monitoraggio del paziente in corso...
Nessuna luce	Modalità Privacy / Spegnimento

Indicatore LED

Colore	Stato
Blu fisso	Normale
Blu lampeggiante	La modalità tracking è attiva
Arancione fisso	Stand-by
Arancione lampeggiante	Avvio
Viola fisso	Il menu OSD è attivato.
Viola lampeggiante	Aggiornamento del firmware in corso

Dimensioni

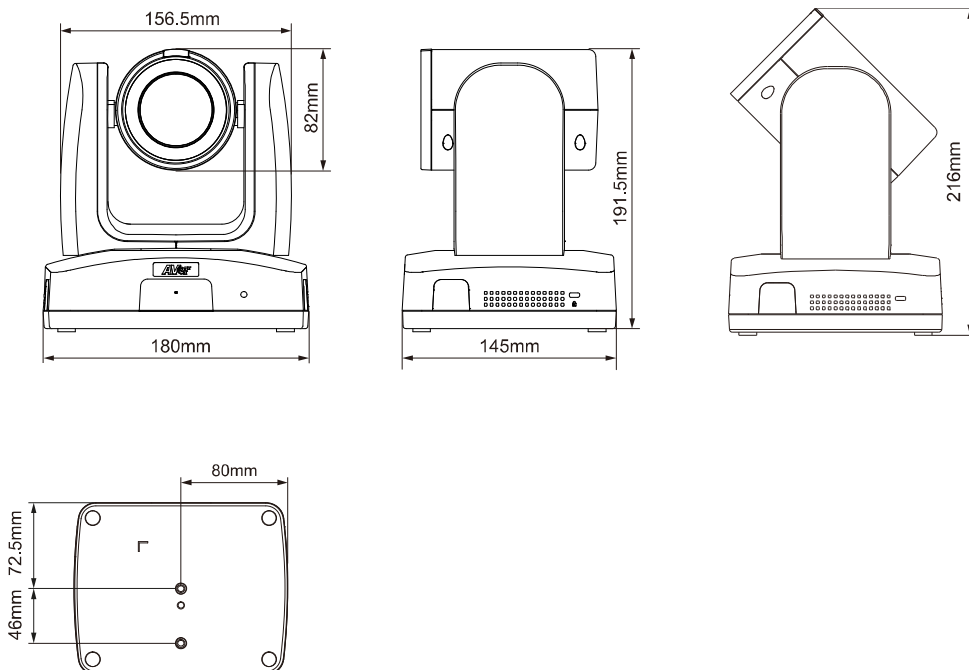

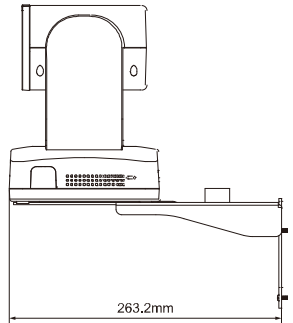
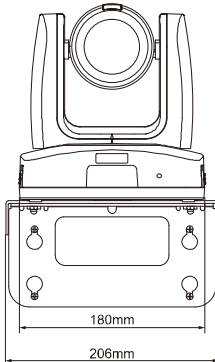
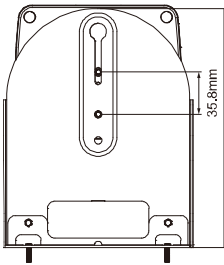
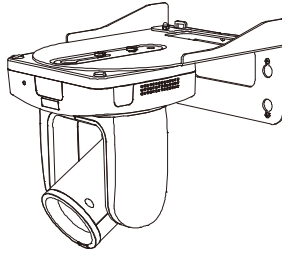
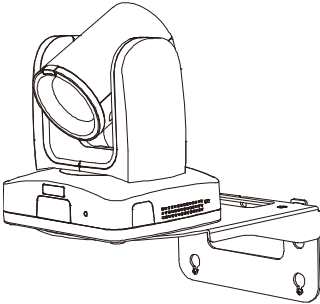
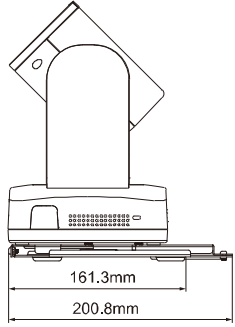
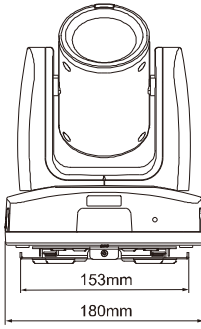
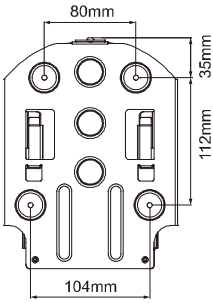
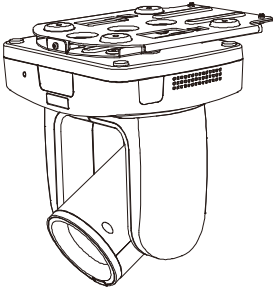

Panoramica e angolo inclinazione

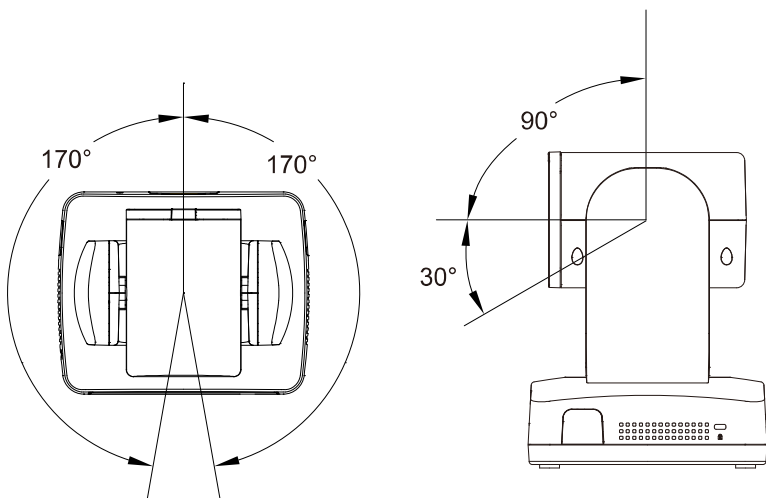

Telecomando

- Per aprire il menu OSD, premere e tenere premuto **Menu**  per 3 secondi.
- Per disattivare il controllo remoto, aprire il menu OSD o l'interfaccia web, andare su **System > Camera Selector > Disable Remote**.
- Per riprendere il controllo remoto, aprire l'interfaccia web, andare su **System > Camera Selector > All Channel** o assegnare un numero (**1, 2, 3, 4**) alla tua telecamera.
- Il tuo dispositivo potrebbe essere fornito con uno dei seguenti telecomandi. Aggiorna il firmware alla versione più recente per utilizzare i tasti contrassegnati con un asterisco (*).

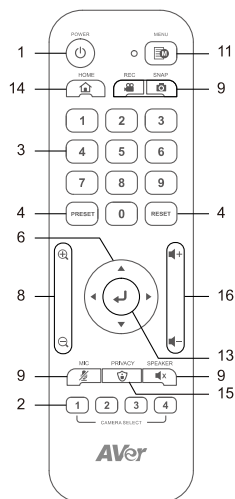
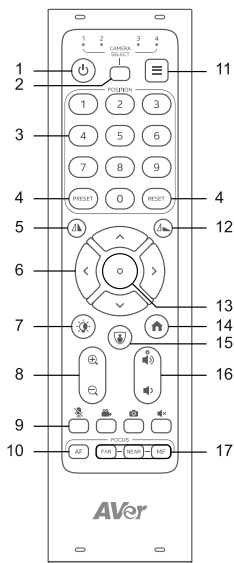

Nome	Funzione
1. Alimentazione	Entra in modalità standby o accende il dispositivo.
2. Selezione telecamera	Nessuna selezione richiesta per impostazione predefinita. <ul style="list-style-type: none"> • Il telecomando è impostato sul canale 1 e la telecamera risponde a tutti i canali. • Per assegnare un numero alla telecamera, vai su System > Camera Selector nel menu OSD.
3. Tasti numerici	Premi un numero (0–9) per caricare il preset corrispondente.
4. Preset/Reimposta	<ul style="list-style-type: none"> • Tieni premuto Preset e premi un numero (0-9) per salvare il preset. • Tieni premuto Reset e premi un numero (0-9) per ripristinare il preset.
5. Specchio*	Riflette l'immagine.
6. Controllo Pan-Tilt	Controlla la direzione di panoramica e inclinazione.

7. IR*	Accende o spegne l'infrarosso.
8. Zoom In/Out	Ingrandisce o rimpicciolisce l'immagine.
9. Tasti funzione	<ul style="list-style-type: none"> • Mic: Disattiva/attiva il microfono • Rec: N/A • Snap: N/A • Speaker: N/A
10. Autofocus*	Attiva o disattiva la messa a fuoco automatica.
11. Menu*	Tieni premuto per 3 secondi per aprire il menu OSD. <ul style="list-style-type: none"> • Per cambiare a pressione breve, vai a System > Trigger OSD.
12. Inverti immagine*	Inverte l'immagine.
13. Invio	<ul style="list-style-type: none"> • Conferma una selezione nel menu OSD • Premi una volta per mettere a fuoco automaticamente
14. Home	Riporta la posizione pan-tilt al centro.
15. Privacy	Attiva/disattiva la modalità privacy (la camera punta verso il basso, ferma il video e disattiva il microfono).
16. Volume +/-	N/A
17. Fuoco Lontano/Vicino/Manuale	Premi Manual Focus per attivare la modalità, poi usa Far o Near per regolare manualmente.

Collegamenti

Premere	Per
Menu ☰ per 3 secondi	Aprire il menu OSD.
Menu ☰	Chiudere il menu OSD.
Home 🏠	Chiudere il menu OSD e riporta la posizione pan-tilt al centro.
Menu ☰ poi Zoom 🔍	Alternare fra Modalità Giorno e Modalità Notte.
Menu ☰ poi Zoom 🔍	Alternare fra Modalità Giorno e Modalità Auto.
5 cinque volte (55555)	Attivare DHCP.
6 sei volte (666666)	Ripristinare le impostazioni di fabbrica della fotocamera.
8 otto volte (88888888)	Impostare l'indirizzo IP statico della telecamera su 192.168.1.168.

Installazione

Piastra di fissaggio dei cavi

1. Fissate la piastra di fissaggio dei cavi alla telecamera usando le viti M2 x 4 mm presenti nella confezione.
2. Collegare i cavi.
3. Fissate i cavi alla piastra di fissaggio dei cavi con fascette stringicavo attraverso le fessure.

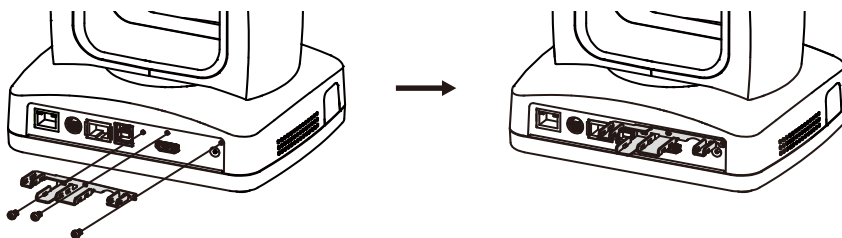

Montaggio a soffitto

1. Fissare la staffa di montaggio al soffitto.

Viti: 4 viti, M4 x 10 mm (non incluse)

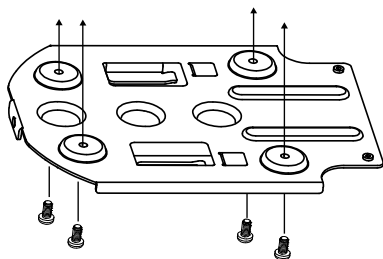

2. Fissare la staffa di montaggio sulla telecamera.

Viti: 2 viti, 1/4"-20 L=6,5mm (incluse)

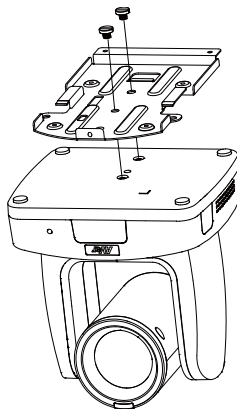

3. Far scorrere la staffa di montaggio con la telecamera nella staffa di montaggio fissata al soffitto. E collegare i cavi.

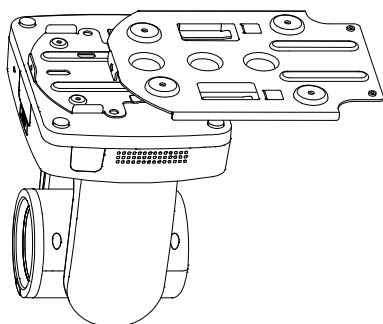

4. Fissare le staffe con delle viti.

Viti: 3 viti, M3 x 6mm (incluse)

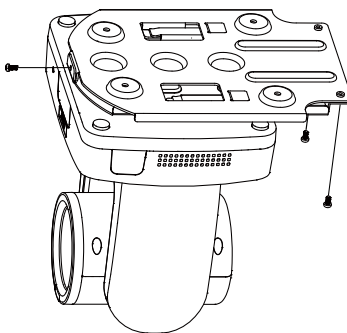

Connessione del dispositivo

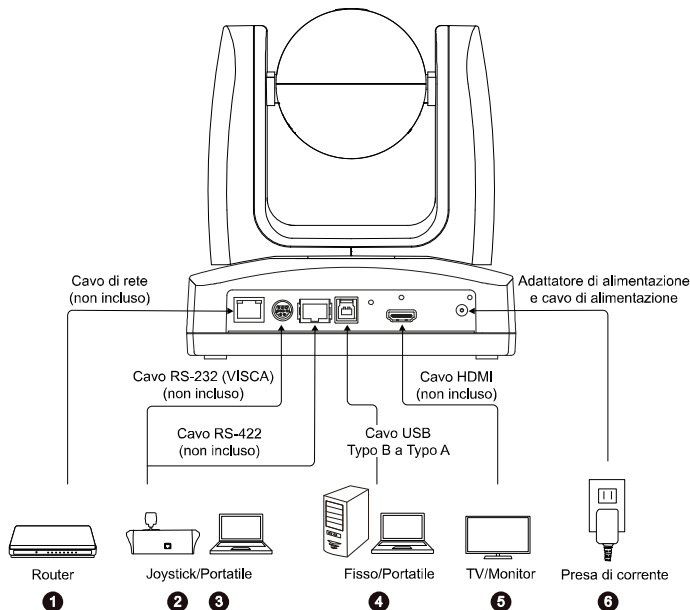

1. **LAN:** Collegare la telecamera a un router IP attraverso la porta LAN. (Nota)
2. **RS-232:** Collegare la telecamera a un joystick o a un computer portatile per controllarla. È possibile acquistare l'adattatore RS-232. La definizione dei PIN viene indicata qui di seguito. (Nota)

- **Definizione PIN**

	Funzione	Mini DIN9 PIN #	Tipo I/O	Segnale	Descrizione
	INGRESSO VISCA	1	Uscita	DTR	Terminale Dati Pronto
		2	Ingresso	DSR	Set Dati Pronto
		3	Uscita	TXD	Dati di trasmissione
		6	Ingresso	RXD	Dati del ricevitore
	USCITA VISCA	7	Uscita	DTR	Terminale Dati Pronto
		4	Ingresso	DSR	Set Dati Pronto
		8	Uscita	TXD	Dati di trasmissione
		9	Ingresso	RXD	Dati del ricevitore
	5	Ingresso	I/O	Rilevare DIN8/DIN9	
---	Schermatura	---	TERRA	Terra	

- 3 **RS-422:** Collegare la telecamera a un joystick o a un computer portatile per controllarla. Utilizzare uno splitter CAT5e per il collegamento di più telecamere.

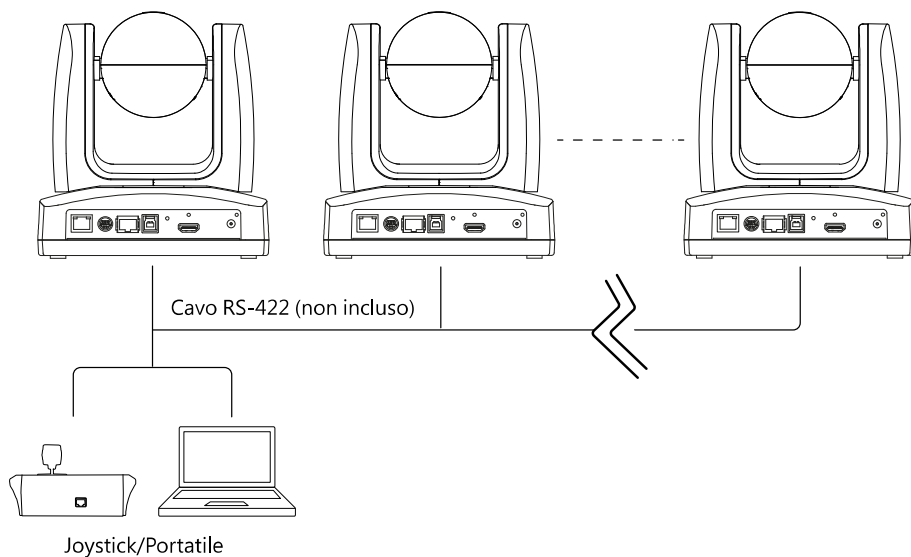

- **Definizione PIN**

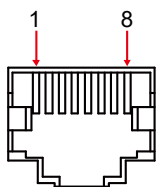

Numero	Pin	Numero	Pin
1	TX+	5	TX-
2	TX-	6	RX-
3	RX+	7	RX+
4	TX+	8	RX-

- **Assegnazione PIN Splitter CAT5e**

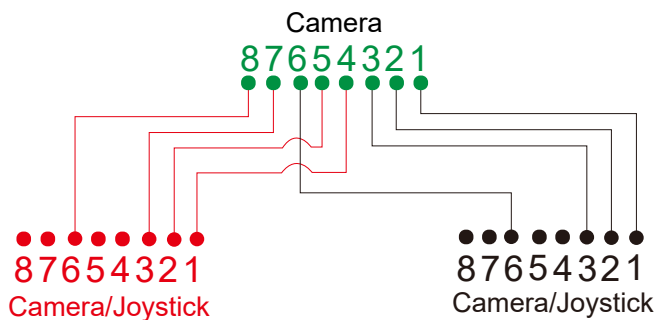

- 4 **USB Type-B:** Collegare la telecamera a un computer fisso o portatile per la trasmissione video quando si utilizza un altro software di videoconferenza come ad esempio Skype o Teams. (Nota)
- 5 **HDMI:** Collegare la telecamera a un televisore o a un monitor per visualizzare l'uscita video. La fotocamera e la TV o il monitor collegati devono essere dotati di messa a terra. (Nota)
- 6 **Alimentazione:** La fotocamera e la TV o il monitor collegati devono essere dotati di messa a terra. Usare l'adattatore di alimentazione e il cavo di alimentazione in dotazione per collegare la telecamera a una presa di corrente e verificare che il cavo di alimentazione della TV o del monitor supporti la spina di messa a terra.

Nota:

Accessory equipment connected to the analog and digital interfaces must be in compliance with the respective nationally harmonized IEC standards (i.e. IEC 60950 for data processing equipment, IEC 60065 for video equipment, IEC 61010-1 for laboratory equipment, and IEC 60601-1 for medical equipment.) Furthermore all configurations shall comply with the requirements of the system in standard IEC 60601-1. Everybody who connects additional equipment to the signal input part or signal output part configures a medical system, and is therefore, responsible that the system complies with the requirements of the system in standard IEC 60601-1. The unit is for exclusive interconnection with IEC 60601-1 certified equipment in the patient environment and IEC 60XXX certified equipment outside of the patient environment. If in doubt, consult the technical services department or your local representative.

Configurare la telecamera

Sarà possibile configurare le impostazioni della telecamera utilizzando il menu OSD o l'interfaccia Web della telecamera.

Menu OSD

Per accedere al menu OSD, collegare la telecamera a un monitor o a un televisore utilizzando il cavo HDMI, quindi sarà possibile utilizzare il telecomando in dotazione per azionare il menu OSD.

Premere e tenere premuto **Menu**  per 3 secondi sul telecomando per richiamare il menu OSD e utilizzare **▲▼◀▶** per selezionare le pagine o le opzioni e premere **↵** per confermare le impostazioni.

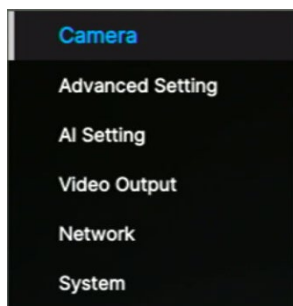



Configurazione dell'indirizzo IP

Static IP

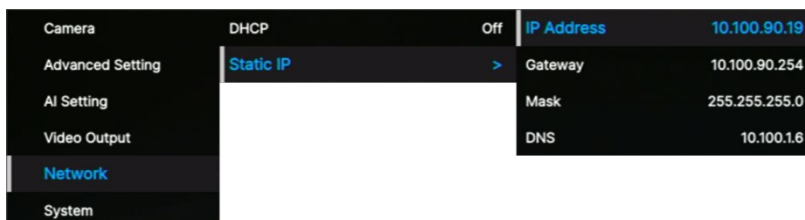
1. Premere il pulsante **Menu**  per 3 secondi sul telecomando per richiamare il menu OSD.
2. Andare su **Network > Static IP**.
[Nota] Attivare l'opzione **DHCP** prima di impostare un IP statico (**Network > DHCP > OFF**).
3. Selezionare **IP Address**, **Gateway**, **Netmask**, e **DNS** per configurare. Premere **↵** e utilizzare i tasti numerici per inserire il valore.



DHCP

1. Premere il pulsante **Menu**  per 3 secondi sul telecomando per richiamare il menu OSD.
2. Selezionare **Network > DHCP > On**.
3. Premere  per confermare l'impostazione.

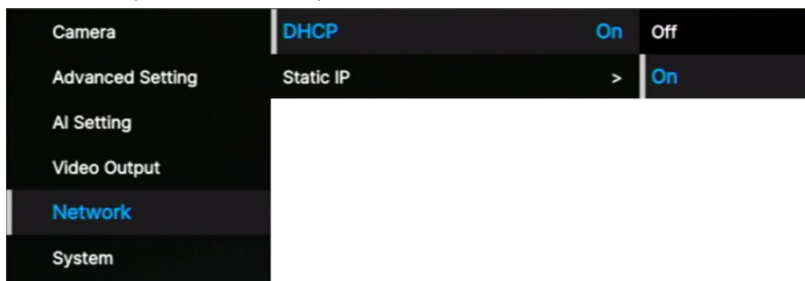

4. Dopo aver attivato la funzione **DHCP** è possibile andare in **System > Information** per visualizzare l'indirizzo IP.

Camera	Trigger OSD	Press Menu 3 sec	Model Name	MD120UI
Advanced Setting	Camera Selector	All	Serial Number	5100435000010
AI Setting	Status OSD	Off	Version	1.10502.0
Video Output	Language	English	IP Address	0.0.0.0
Network	Information	>	MAC	00:18:1A:0C:BA:4E
System	Factory Default	>	Lens	C004
	System Reboot	>	Mcu	A001

Struttura del Menu OSD

1° livello	2° livello	3° livello	4° livello
Camera	Exposure Mode	Full Auto	Exposure Value
			Gain Limit Level
			Slow Shutter
			BLC
			WDR
		Shutter Priority	Exposure Value
			Shutter Speed
			Gain Limit Level
		Iris Priority	Exposure Value
			Iris Level
			Gain Limit Level
			Slow Shutter
		Manual	Iris Level
			Shutter Speed
			Gain Level
		Bright mode	Bright value
	White Balance	Auto	
		ATW	
		Indoor	
		Outdoor	
		One push trigger	
		Manual	R gain B gain
	Pan Tilt Zoom	Preset Speed	5, 25, 50, 100, 150, 200
		Preset Accuracy	Off / On
		Pan Speed	1~24
		Tilt Speed	1~24
		Zoom Speed	Low / High
		P/T Spd. Relative Z Ratio	Off / On
		Pan L/R Dir. Switch	Off / On
		Focus Mode	Manual / Auto
	Noise filter	Off / Low / Middle / High	
	Saturation	0 1 2 3 4 5 6 7 8 9 10	

	Contrast	0 1 2 3 4	
	Sharpness	0 1 2 3	
	Mirror	OFF / ON	
	Flip	OFF / ON	
Advanced Setting	Audio	Audio Volume	0~10
	Control	Type	RS232 / RS422
		Protocol	VISCA / PELCO D/PELCO P
		Camera Address	1 2 3 4 5 6 7
		Baud Rate	4800 / 9600 / 38400
	IR Cut Filter Mode	Auto / Day / Night	
	IR Cut Sensitivity	Low / Middle / High	
AI Mosaic	Off / NET		
AI Setting	Eyes Tracking	Eyes Tracking	Off / On
		Tracking Site	Save
		Tracking Type	Full Face / Eyes
		Tracking Range	Close / Medium / Wide
		Timeout to Site	3/5/7/10 sec
	Fall/Egress Detection	Fall/Egress Detection	Off / On
Detection Type		All Type / Fall / Egress	
Video Output	Theme Mode	HDMI / UVC	
	Frequency	60	
		59.94	
		50	
	Resolution	2160p60	
		2160p59	
		2160p50	
		2160p30	
		2160p29	
		2160p25	
		1080p60	
		1080p59	
		1080p50	
		1080p30	
		1080p29	
1080p25			

		1080i60	
		1080i59	
		1080i50	
		720p60	
		720p59	
		720p50	
	DIS	OFF	
		ON	
	Color Mode	YUV444	
		RGB888	
HDMI Audio Output	No Audio		
	Built-in Mic Audio		
Network	DHCP	OFF	
		ON	
	Static IP	IP Address	192.168.1.168
		Gateway	192.168.1.254
		Mask	255.255.255.0
DNS		8.8.8.8	
System	Trigger OSD	Click Menu to open, Press Menu 3 sec	
	Camera Selector	1,2,3,4,All channel, Disable Remote	
	Status OSD	OFF	
		ON	
	Language	English / 中文 / 日本語	
	Information	Model Name	MD120UI
		Serial number	xxxxxxxxxxxx
		Firmware Version	0.0.0000.00
		IP	192.168.1.168
		MAC	00:18:1a:04:9e:81
		Lens	xxxx
		Mcu	xxxx
	Factory Default	Off / On	
System Reboot	Off / On		

Accedi all'interfaccia web

Per accedere all'interfaccia web della telecamera, è possibile utilizzare uno dei seguenti software per trovare il suo indirizzo IP:

- AVer Device Utility
- AVer ViewCare

Nota: la rete predefinita della telecamera è Static IP (192.168.1.168).

AVer Device Utility

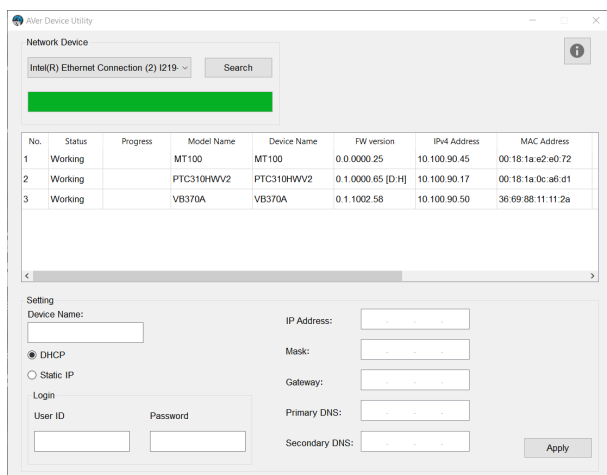

The screenshot shows the AVer Device Utility application window. At the top, there is a search bar with the text "Intel(R) Ethernet Connection (2) I219 ->" and a "Search" button. Below the search bar is a green bar. The main area contains a table with the following data:

No.	Status	Progress	Model Name	Device Name	FW version	IPv4 Address	MAC Address
1	Working		MT100	MT100	0.0.0000.25	10.100.90.45	00:18:1a:e2:e0:72
2	Working		PTC310HVV2	PTC310HVV2	0.1.0000.65 [D.H]	10.100.90.17	00:18:1a:0c:a6:d1
3	Working		VB370A	VB370A	0.1.1002.58	10.100.90.50	36:69:88:11:11:2a

Below the table, there is a "Setting" section with the following options:

- Device Name: [Text Input]
- IP Address: [IP Input]
- Mask: [Mask Input]
- Gateway: [Gateway Input]
- Primary DNS: [DNS Input]
- Secondary DNS: [DNS Input]
- Apply: [Apply Button]

The "DHCP" radio button is selected, and the "Static IP" radio button is unselected. There is also a "Login" section with "User ID" and "Password" input fields.

Per accedere all'interfaccia web:

1. Scaricare AVer Device Utility dal Centro download AVer (<https://www.aver.com/download-center>) e avviare il software.
2. Fare clic su Cerca per visualizzare i dispositivi disponibili sulla stessa rete locale (LAN).

Nota:

- Assicurati che la tua fotocamera abbia Internet.
- L'utilità IPCam e la fotocamera devono trovarsi sulla stessa LAN.

3. Fai doppio clic sull'indirizzo IP della videocamera nella colonna Indirizzo IPv4 per aprire l'interfaccia web nel browser.

Quando accedi per la prima volta:

Modificare nome utente e password prima di accedere all'interfaccia web.

- Nome utente: utilizzare da 1 a 32 caratteri.
- Password: utilizzare da 8 a 32 caratteri e una combinazione di lettere maiuscole, lettere minuscole, numeri e simboli (%+=, -_ ^/ @. ~). La password non può essere uguale al nome utente.

Per modificare la rete in DHCP o IP statico:

1. Seleziona la casella di controllo della tua fotocamera.
2. Immettere il nome utente e la password modificati nel campo **Login**.
3. Selezionare **DHCP** o **IP statico**, quindi inserire le impostazioni di rete, se applicabili, nella sezione **Impostazioni**.
4. Fare clic su **Applica**.

AVer ViewCare

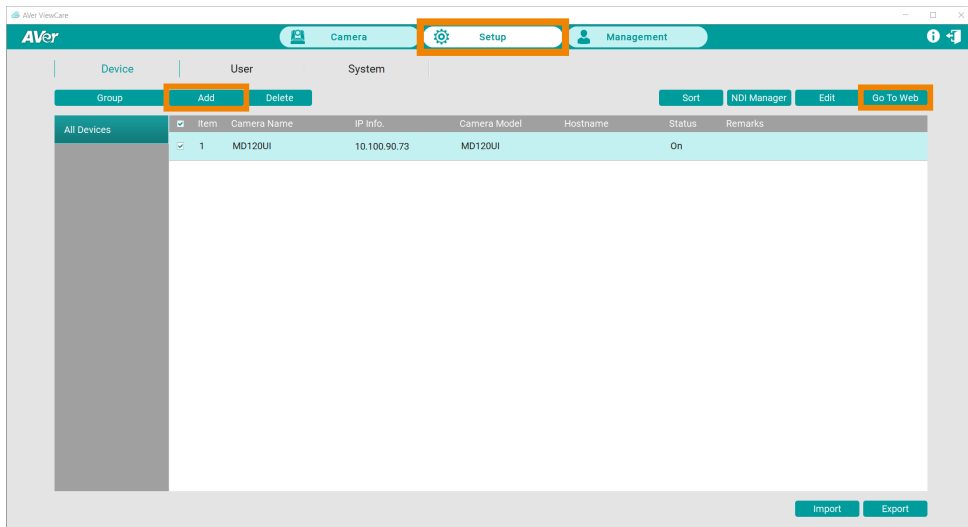

Nota: il nome utente e la password predefiniti di AVer ViewCare sono **admin/admin**.

1. Scaricare AVer ViewCare da AVer Download Center (<https://www.aver.com/download-center>) e avviare il software.
2. Accedere con il nome utente e la password predefiniti di AVer ViewCare **admin/admin**. Successivamente inserisci il tuo indirizzo email per il recupero della password.
3. Andare su **Configurazione > Aggiungi**, quindi fare clic su **Ricerca automatica** per visualizzare i dispositivi disponibili sulla stessa rete locale (LAN).
4. Fare clic per selezionare la telecamera, inserire il nome utente e la password della telecamera modificati, quindi fare clic su **Salva** per aggiungere la telecamera all'elenco dei dispositivi.
5. Seleziona la casella di controllo della tua fotocamera, quindi fai clic sul pulsante **Vai al Web** per aprire l'interfaccia web nel tuo browser.



Interfaccia web

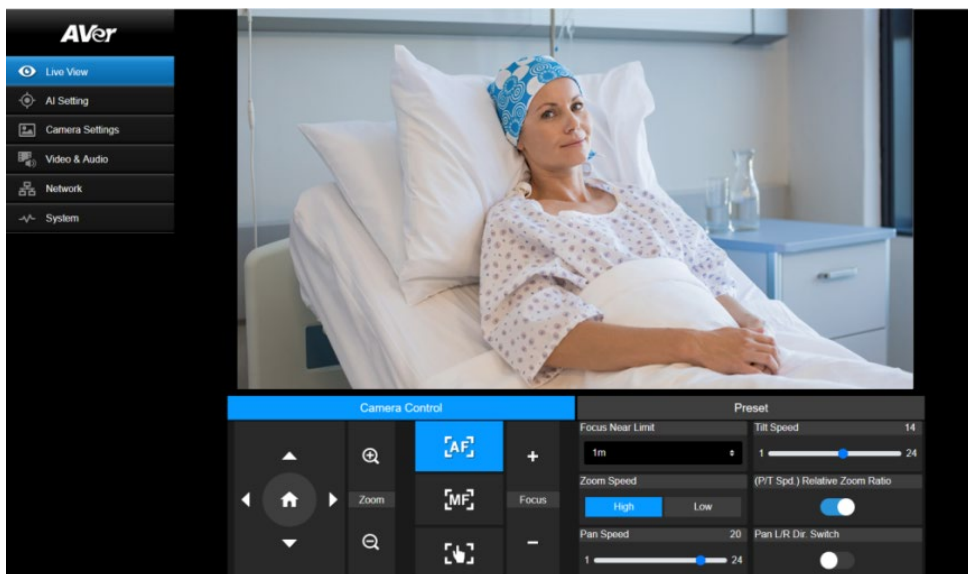



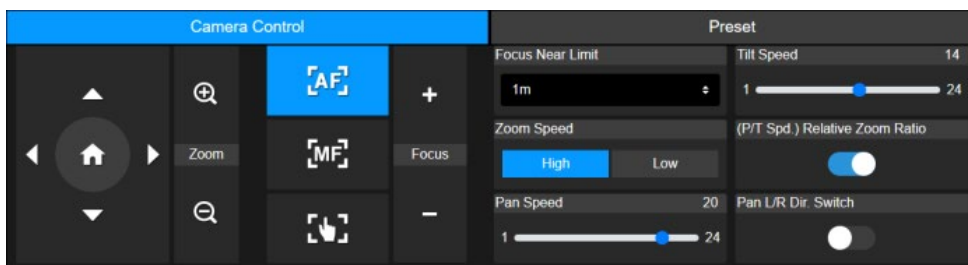

Vista in diretta (Live View)



Controllo telecamera (Camera Control)



Elemento	Descrizione
Controlli pan e tilt  	Posizionare la telecamera. <ul style="list-style-type: none">• Trascinare il cursore per regolare i valori Pan Speed e Tilt Speed.• Attivare Pan L/R Dir. Switch per invertire la direzione di pan.• Attivare P/T Spd. Relative Z Ratio per regolare automaticamente le velocità di pan e tilt sulla base del rapporto di zoom.

	Sarà anche possibile attivare questa funzione nel menu OSD: Camera > Pan Tilt Zoom > P/T Spd. Relative Z Ratio.
Posizione Home 	Spostare la telecamera in posizione Home.
Zoom  	Ingrandire o rimpicciolire la vista in tempo reale e selezionare Zoom Speed .
Focus +/-	<ul style="list-style-type: none">  Auto Focus: Cliccare per mettere automaticamente a fuoco.  Manual Focus: Cliccare per mettere manualmente a fuoco. Regolare la messa a fuoco con i pulsanti+/-.  One Push Focus: Cliccare per mettere automaticamente a fuoco una volta. Focus Near Limit: Configurare il limite di messa a fuoco più vicino.

Preset (Preset)

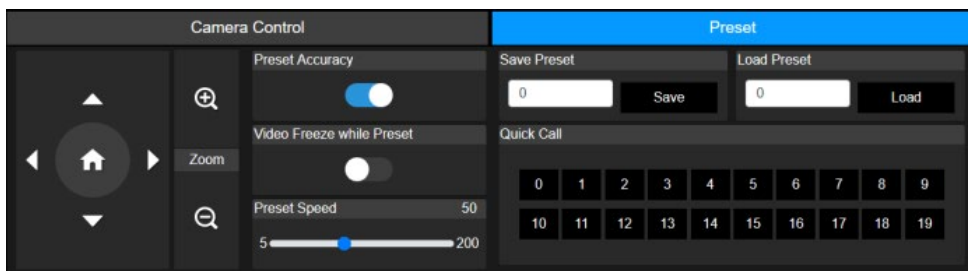

Elemento	Descrizione
Save Preset	<ol style="list-style-type: none"> 1. Posizionare la telecamera utilizzando i comandi di panoramica, inclinazione e zoom. 2. Inserire un numero di preset (0~255) nel campo Save Preset e fare clic su Save.
Load Preset	<ol style="list-style-type: none"> 1. Inserire un numero di preset (0~255) nel campo Load preset e fare clic su Load. 2. In alternativa, cliccare su un numero di preset (0~19) nella sezione Quick Call.
Preset Accuracy	Attivare per migliorare la precisione di spostamento sui preset.
Video Freeze while Preset	Attivare per visualizzare solo la vista dal vivo delle preimpostazioni. La vista dal vivo del percorso in movimento non verrà visualizzata.
Preset Speed	Regolare la velocità della fotocamera quando si passa alle

	preimpostazioni.
--	------------------

Impostazione IA (AI Setting)

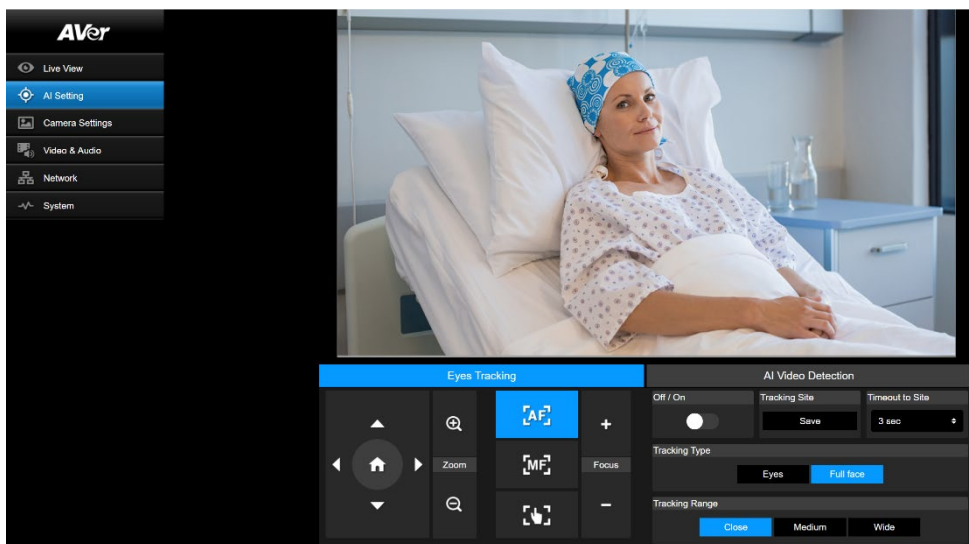

Monitoraggio degli occhi (Eyes Tracking)

La regolazione manuale dei controlli di panoramica, inclinazione e zoom durante il tracciamento degli occhi disattiverà la funzione.

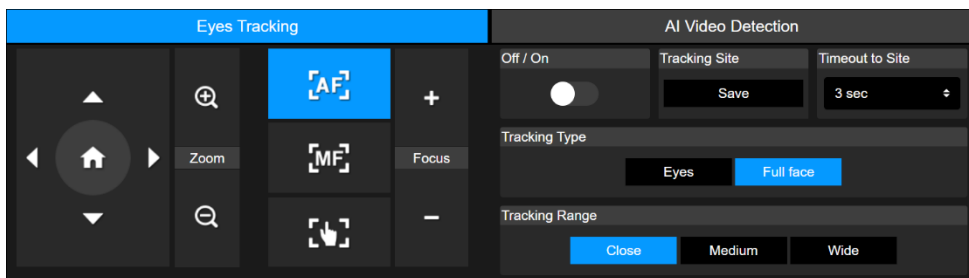

1. Posizionare la telecamera utilizzando i controlli di panoramica, inclinazione e zoom, quindi fare clic su Salva per salvare un **sito di monitoraggio**. L'impostazione predefinita è la posizione Home.
2. Dall'elenco a discesa **Timeout al sito**, selezionare un intervallo prima che la telecamera ritorni al sito di monitoraggio quando non c'è nessuno sullo schermo. Il valore predefinito è 3 secondi..
3. Selezionare **Tipo di tracciamento** e **Intervallo di tracciamento**.

4. Attiva il tracciamento degli occhi.
 - Una persona: la fotocamera insegue e ingrandisce automaticamente il viso.
 - Più persone: la fotocamera inquadra tutti i volti in riquadri di delimitazione. Fai clic su un quadrato per selezionare il volto che desideri monitorare e ingrandire.

Rilevamento video AI (AI Video Detection)

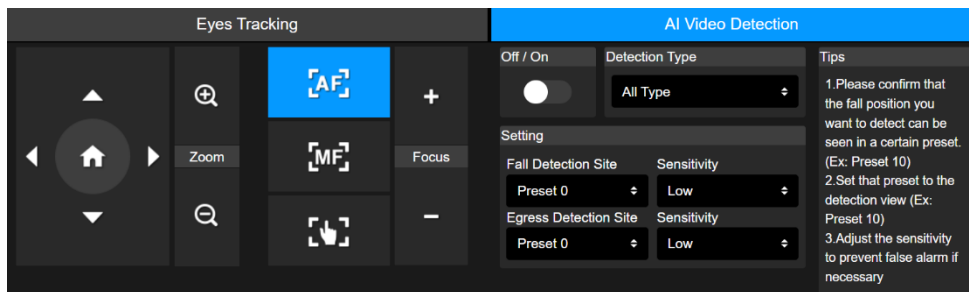

Per impostare il rilevamento caduta o uscita:

1. Assicurati di aver definito la preimpostazione richiesta in cui potrebbe verificarsi un evento di caduta o uscita.
2. Selezionare la preimpostazione dall'elenco a discesa **Sito rilevamento caduta** o **Sito rilevamento uscita** e selezionare la sensibilità di rilevamento.
3. Selezionare il **Tipo di rilevamento**.
4. Attiva il rilevamento video AI.

DISCLAIMER

Scopri la precisione e i limiti del rilevamento video AI.

Il rilevamento video AI è una tecnologia avanzata progettata per migliorare la sicurezza dei pazienti negli ambienti ospedalieri.

Precisione limitata

La capacità del rilevamento video AI di identificare con precisione un evento di caduta o uscita è stata testata in un ambiente controllato. Ciò non garantisce il successo dell'identificazione e degli allarmi per tutti gli eventi di caduta o uscita nell'uso reale. Molti fattori possono influenzare le prestazioni del rilevamento video AI, come un campo visivo ostruito o un angolo visivo limitato.

La dose non sostituisce gli operatori sanitari

Il rilevamento video AI è inteso come strumento di assistenza e non deve essere utilizzato in sostituzione degli operatori sanitari. Devono rimanere in vigore quadri che impongono controlli periodici da parte di un professionista qualificato per garantire la sicurezza del paziente e che

riguardano la diagnosi clinica, la cura o il trattamento del paziente. Se il rilevamento video AI non risponde come descritto, intraprendere immediatamente le azioni appropriate.

Il rilevamento video AI è inteso come strumento di assistenza e non fa parte di un dispositivo medico. Non è un monitor paziente e non può essere utilizzato per prendere decisioni mediche o cliniche.

Impostazioni della telecamera (Camera Settings)

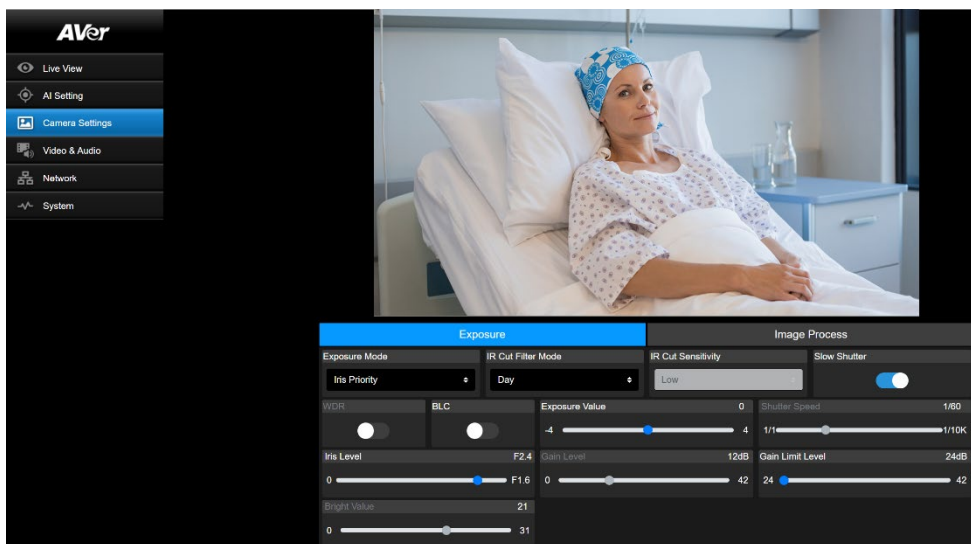

Esposizione (Exposure)

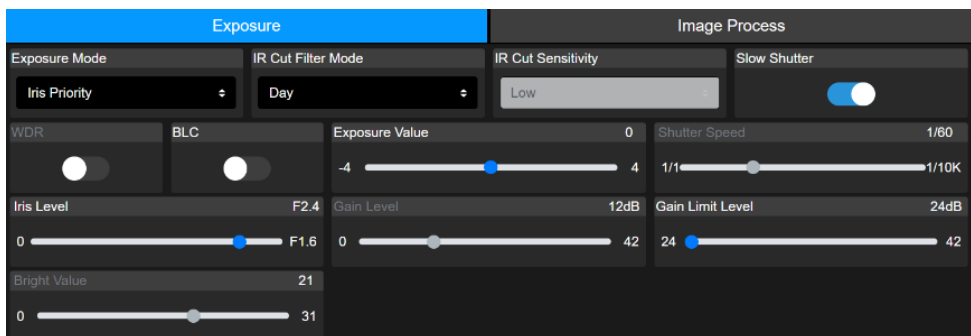

Elemento	Descrizione
Exposure Mode	Selezionare una modalità di esposizione.
WDR	Attivare o disattivare WDR o BLC .
BLC	
Exposure Value	Regolare l'esposizione, l'otturatore, l'iride e il guadagno.
Velocità dell'otturatore	
Iris Level	

Gain Level	
Gain Limit Level	
IR Cut Filter Mode	Selezionare la modalità Day, Night per accendere o spegnere la modalità di visione notturna a infrarossi. In alternativa selezionare la modalità Auto e regolare il valore IR Cut Sensitivity .
Slow Shutter	Attivare o disattivare la funzionalità Slow Shutter .
Bright Value	Regola la luminosità.

Elaborazione immagine (Image Process)

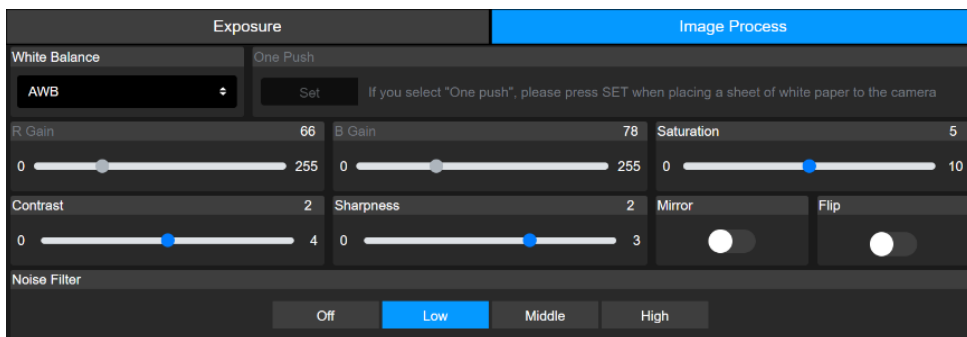

Elemento	Descrizione
White Balance	<ul style="list-style-type: none"> Selezionare una modalità di bilanciamento del bianco. Quando si seleziona Manual, è possibile regolare anche il R Gain e il B Gain. Quando viene selezionata l'opzione One Push, mettere un pezzo di carta bianco davanti all'obiettivo della telecamera e cliccare su Set per calibrare il bilanciamento dei bianchi.
Saturation	Regolare saturazione, contrasto e nitidezza.
Contrast	
Sharpness	
Mirror	Attivare o disattivare Mirror oppure Flip .
Flip	
Noise Filter	Selezionare un livello di filtraggio del rumore.

Video & Audio (Video & Audio)

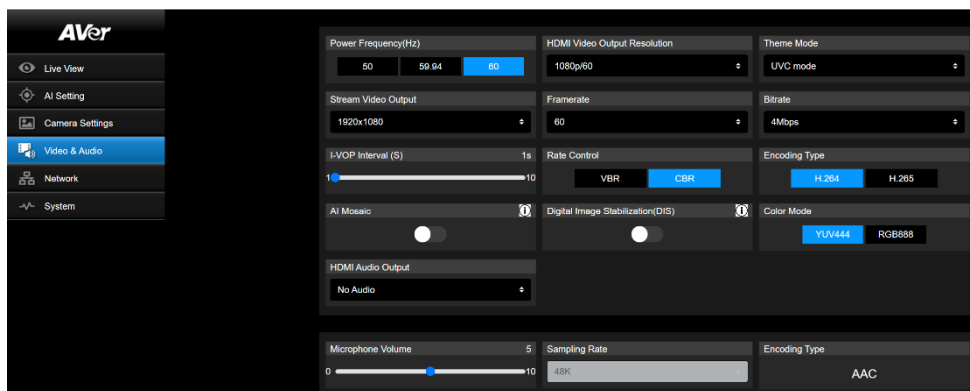

Impostazione video

Elemento	Descrizione
Power Frequency (Hz)	Selezionare 50Hz , 59,94Hz o 60Hz in base al paese o alla regione.
Video Out Resolution	Selezionare una risoluzione di uscita video. RTSP: Max. 4K/60fps HDMI: Max. 4K 60Hz
Theme Mode	Selezionare una sovrapposizione video per dare priorità all'uscita UVC o HDMI.
Stream Video Output	Selezionare una risoluzione di uscita dello streaming per la visualizzazione dal vivo.
Framerate	Selezionare un framerate
Bitrate	Selezionare un bitrate.
I-VOP Interval (S)	<ul style="list-style-type: none"> Trascinare il cursore per scegliere la frequenza di comparsa degli I-VOP in un flusso video. Intervalli più brevi di I-VOP comportano una qualità video superiore, ma anche file di dimensioni maggiori.
Rate Control	Selezionare VBR oppure CBR .
Encoding Type	Selezionare H.264 oppure H.265 .
AI Mosaic	Attiva per pixelare il volto per la privacy su un flusso IP.
Digital Image Stabilization (DIS)	Attiva DIS per ridurre le vibrazioni della fotocamera e ottenere video più fluidi. Potrebbe causare una leggera distorsione dell'immagine, ridurre la frequenza dei fotogrammi a 30fps e ridurre il campo visivo.
Color Mode	Seleziona una modalità colore HDMI. Questa impostazione viene mantenuta anche dopo un ripristino alle impostazioni di fabbrica.

	<p>Suggerimento: I display DVI spesso si aspettano segnali RGB. Se l'immagine appare con una tinta (ad esempio, viola), prova a impostare la modalità colore su RGB888.</p>
HDMI Audio Output\	Uscita audio HDMI: Scegli se includere l'audio del microfono nell'uscita HDMI, consentendo la trasmissione simultanea di audio e video.

Audio Setting

Elemento	Descrizione
Microphone Volume	Trascinare il cursore per regolare il volume del microfono.
Sampling Rate	48K
Encoding Type	AAC

Rete (Network)

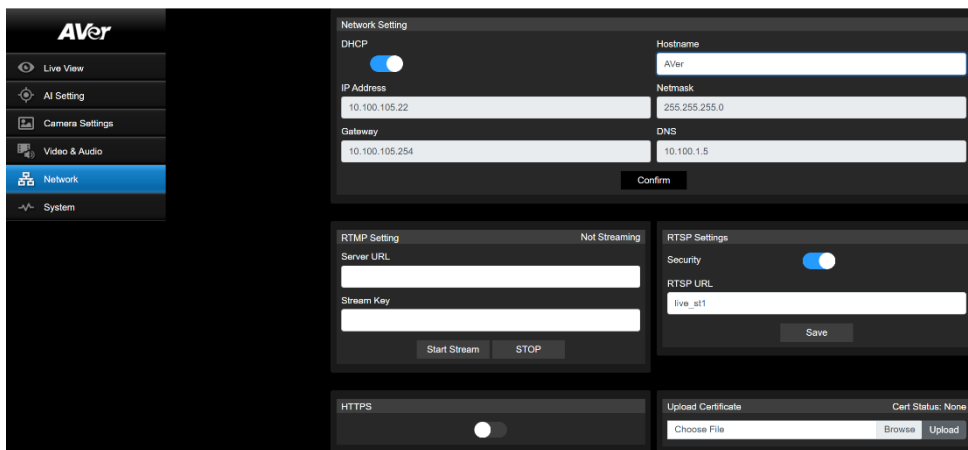

Elemento	Descrizione
Hostname	Il nome host predefinito è AVer. Modificare il nome host per visualizzarlo su dispositivi come un router IP.
DHCP	<p>Impostare la rete su DHCP o IP statico.</p> <ul style="list-style-type: none"> DHCP: Attivare DHCP e fare clic su Confirm per salvare l'impostazione. Alla telecamera verranno assegnate automaticamente le impostazioni IP. IP statico: disattivare il DHCP, inserire IP Address, Netmask, Gateway e DNS e fare clic su Confirm per salvare le impostazioni.
RTMP Setting	<p>Trasmettere video in diretta a una piattaforma video come YouTube.</p> <ol style="list-style-type: none"> Inserire Server URL e Stream Key della piattaforma video. Per ottenere l'URL del server e la chiave di streaming, consultare le istruzioni della piattaforma. Fare clic su Start Stream per avviare lo streaming, Stop per interrompere lo streaming.
RTSP Settings	<p>Proteggere il flusso video su lettori multimediali quali ad esempio VLC, PotPlayer e QuickTime, garantendo che solo gli utenti autorizzati possano accedervi.</p> <ul style="list-style-type: none"> Quando la funzione Security è disattivata: <ol style="list-style-type: none"> Immettere l'URL RTSP della videocamera nel lettore multimediale. URL di RTSP: <code>rtsp://[camera IP address]/live_st1</code> Esempio: <code>rtsp://192.168.1.100/live_st1</code>

	<ul style="list-style-type: none"> • Quando la funzione Security è attivata: <ol style="list-style-type: none"> 1. Immettere l'URL di RTSP della telecamera e il nome utente/password nel lettore multimediale. 2. URL di RTSP: rtsp://[username:password]@[camera IP address]/live_st1 Esempio: rtsp://1:1@192.168.1.100/live_st1 3. nome utente/password: nome utente/password della telecamera (accesso interfaccia web)
HTTPS	<p>Attivare HTTPS per stabilire una connessione sicura tra il browser e la fotocamera. Per abilitare l'accesso HTTPS sulla fotocamera:</p> <ol style="list-style-type: none"> 1. Ottenere un certificato SSL per la crittografia e la decrittografia in formato codificato base-64 e utilizzare una chiave privata in formato PKCS#8 (non crittografata). 2. Confezionare il contenuto del certificato richiesto in formato PEM. Il certificato SSL caricato sulla telecamera deve essere in formato PEM. 3. Fare clic su Browse per selezionare il file del certificato, quindi fare clic su Upload. 4. Attivare HTTPS.

Sistema (System)

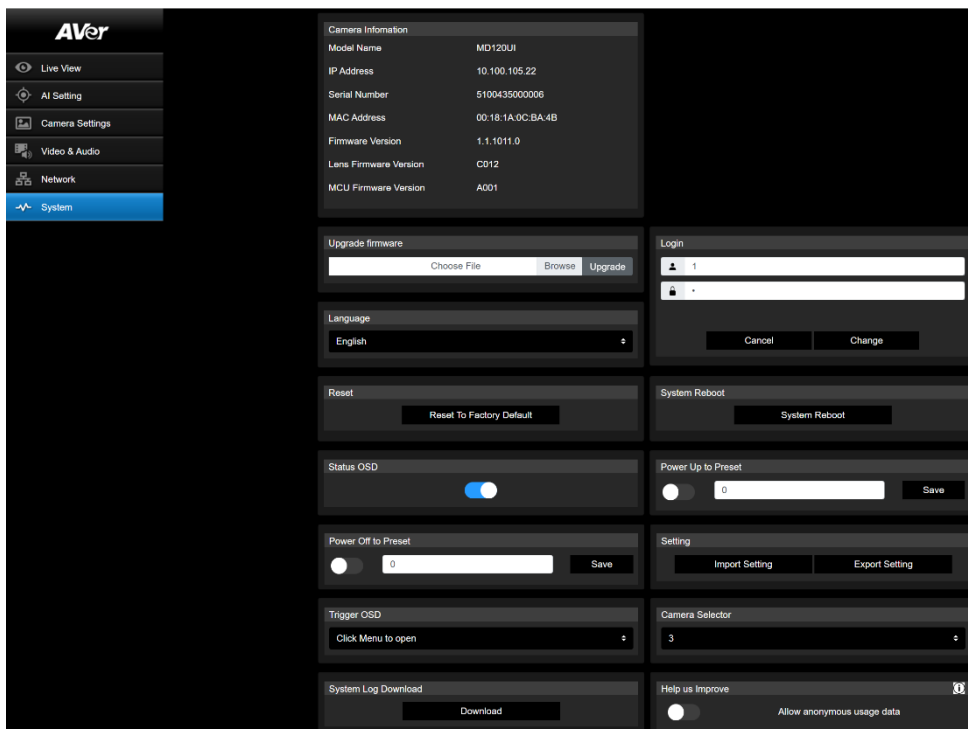

Elemento	Descrizione
Camera Information	Visualizza le informazioni sulla telecamera.
Upgrade Firmware	<p>Per aggiornare il firmware, procedere come segue:</p> <ol style="list-style-type: none"> 1. Scaricare il firmware più recente dall'AVer Download Center (https://www.aver.com/download-center/). 2. Nella pagina Web, andare su System > Upgrade firmware. 3. Fare clic su Browse per selezionare il firmware. 4. Fare clic su Upgrade per avviare l'aggiornamento del firmware. 5. Aggiornare il browser al termine del processo di aggiornamento. <p>[Nota] Durante l'aggiornamento del firmware, la fotocamera deve essere collegata a una fonte di alimentazione. La connessione di rete verrà persa durante il processo e la telecamera si riavvierà automaticamente dopo l'aggiornamento.</p>
Login	Il nome utente/password predefinito è admin/admin . Per modificare il nome utente/password, immettere il nuovo nome

	utente/password e fare clic su Change .
Language	Modificare la lingua dell'interfaccia web.
Reset	Ripristinare la telecamera alle impostazioni predefinite di fabbrica.
System Reboot	Riavviare la telecamera.
Status OSD	Consente di visualizzare lo stato delle preimpostazioni sull'uscita HDMI durante funzioni quali il salvataggio, il caricamento e l'annullamento delle preimpostazioni.
Power Up to Preset	Quando questa funzione è abilitata, la telecamera si sposta nella posizione definita dopo l'accensione. <ul style="list-style-type: none"> • Fare clic sulla levetta per attivare la funzione > inserire un numero di preselezione > fare clic su Save. • Assicurarsi che il numero di preselezione sia stato definito prima di abilitare questa funzione.
Power Off to Preset	Quando questa funzione è abilitata, la telecamera si sposta nella posizione definita prima di spegnersi. <ul style="list-style-type: none"> • Fare clic sulla levetta per attivare la funzione > inserire un numero di preselezione > fare clic su Save. • Assicurarsi che il numero di preselezione sia stato definito prima di abilitare questa funzione.
Setting	Esporta o importa le impostazioni della tua telecamera.
Trigger OSD	Seleziona come viene aperto il menu OSD con il telecomando.
Camera Selector	Assegna un numero alla tua telecamera che corrisponda ai pulsanti di selezione della telecamera sul telecomando. Quando All Channel sono selezionati, non è richiesta alcuna selezione sul telecomando per far funzionare la tua telecamera.
System Log Download	Clicca per scaricare il registro di sistema.
Help Us Improve	Accetta o rifiuta di fornire dati in modo anonimo.

Room Management

Configurare le impostazioni in Room Management

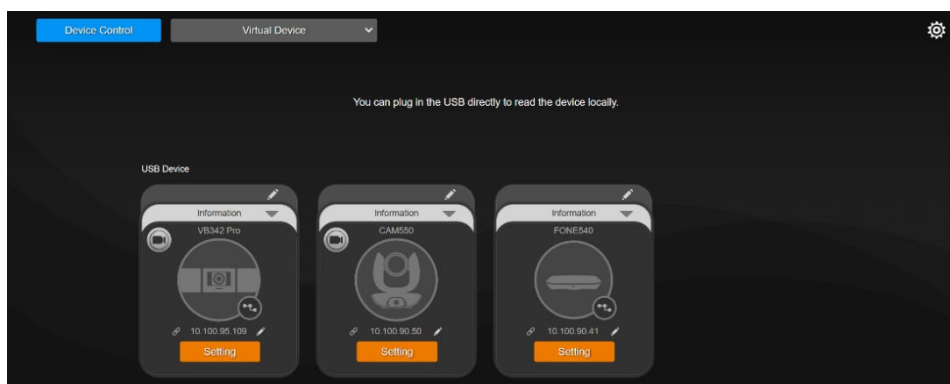

1. Scarica e installa Room Management sul tuo computer dal Centro download AVer (<https://www.aver.com/download-center>), quindi avvia il software.
2. Collega il dispositivo al computer utilizzando il cavo USB in dotazione. Il dispositivo dovrebbe comparire nella pagina **Device Control**.
3. Fai clic su **Setting** per gestire le impostazioni di sistema.

Specifiche

Telecamera	
Sensore immagine	1/2.8" CMOS
Elementi immagine effettivi	8 Megapixel
Risoluzioni di uscita	Risoluzione: 4K/1080p/720p Frame Rate: 60/59.94/50/30/29.97/25
Illuminazione minima	0.5 lux (50 IRE, F1.6, Max. AGC, 1/30)
Rapporto segnale/rumore	≥ 50dB
Guadagno	Auto, Manuale
Righe TV	1000 (centro/largo)
Velocità dell'otturatore	Da 1/1 a 1/10,000 sec
Controllo dell'esposizione	Auto, Manuale, Priorità AE (Otturatore, IRIDE), BLC, WDR
White Balance	Auto, Manuale
Zoom ottico	20X
Zoom digitale	1X
Zoom totale	20X
Angoli di visualizzazione	DFOV : 69.2° (Largo) to 4.1° (Tele) HFOV: 62.3° (Largo) to 3.6° (Tele) VFOV: 37.3° (Largo) to 2.1° (Tele)
Lunghezza focale	f = da 4.5 mm (Largo) a 90 mm (Tele)
Apertura (Iride)	F = da 1.8 (Wide) a 4.7 (Tele)
Distanza di funzionamento	Largo: 0.1 m, Tele: 1.2 m
Angoli di Pan/Tilt	Pan: ±170°, Tilt: +90° / -30°
Velocità di Pan / Tilt (Manuale)	Pan: Da 0.1° a 100°/sec, Tilt: Da 0.1° a 100°/sec
Preset Speed	Pan: 200°/sec, Tilt: 200°/sec
Posizione di preset	10 (IR), 256 (RS-232, RS-422, IP)
Controllo telecamera -	RS-232 / RS-422 / Ethernet
Controllo telecamera - Protocolli	VISCA (RS-232/RS-422/IP), CGI (IP)
Elaborazione immagine	Rispecchia / Capovolgì / Blocca / WDR / BLC
Frequenze di alimentazione	50 Hz, 60 Hz
Funzioni AI	
Modalità	Tracciamento degli occhi (Eyes Tracking)
Privacy	
Modalità di protezione	Modalità privacy

Generale	
Requisiti di alimentazione	12V
Consumo di corrente	24W
PoE	PoE+ (IEEE802.3at)
Dimensioni (L x H x P)	180(L) x 145(P) x 183.5(H) mm
Peso netto	1.7±0.1 kg
Applicazione	All'interno
Lampada Tally	Si
Sicurezza	Alloggiamento Kensington
Controllo remoto a infrarossi	Si
Condizioni di funzionamento	Temperatura: Da 0°C a +40°C Umidità: Dal 20% all'80%
Condizioni di stoccaggio	Temperatura: Da -20°C a +60°C Umidità: Dal 20% all'95%
Audio	
Canali	Stereo 2 canali
Codec	AAC-LC (48K)
Interfaccia	
Uscite video	HDMI, IP, USB
Uscite audio	HDMI, IP, USB
Ingressi audio	N/D
Streaming IP	
Risoluzione	4K 60fps
Formati di compressione video di rete	H.264, H.265, MJPEG
Frame Rate Massimo	4K 60fps
Modalità di controllo Bit-Rate	VBR, CBR
Intervallo di Bit-Rate	512Kbps ~ 64Mbps
Interfacce di rete	10 / 100 / 1000 Base-T
Capacità Multi-Stream	2 (RTSP/Pagina Web), MAX: 4K 60fps
Protocolli di rete	IPv6, IPv4, TCP, UDP, ARP, ICMP, IGMP, HTTP, DHCP RTP/RTCP, RTSP, RTMP, VISCA over IP

USB	
Connettore	USB3.0 (Tipo-B)
Formati video	MJPEG
Video max	2160p
Classe video USB (UVC)	UVC1.1
Classe audio USB (UAC)	UAC 1.0
Interfaccia utente Web	
Anteprima video in tempo reale	Sì
Controllo PTZ telecamera	Pan, Tilt, Zoom, Messa a fuoco, Controllo Preset
Telecamera / Immagine	Esposizione, Bilanciamento dei bianchi, Elaborazione immagine
Configurazione di rete	DHCP, IP Address, Gateway, Subnet Mask, DNS
Strumenti Software	
Strumento di ricerca e configurazione IP	AVer ViewCare , AVer Room Management

Le specifiche sono soggette a variazione senza preavviso.

Risoluzione dei problemi

L'immagine è distorta o sfocata

Provare una delle seguenti soluzioni:

- Attivare l'autofocus con il telecomando: premere **Enter**.
- Regolare il contrasto con il telecomando per ridurre la distorsione: tenere premuto **Menu** per 3 secondi > **Camera** > **Contrast**.
- Ripristinare il dispositivo ai valori di fabbrica: tenere premuto **Menu** per 3 secondi > **System** > **Factory Default** > **On**.

Come aprire il menu OSD (On-Screen Display)?

1. Accertarsi che il cavo HDMI sia collegato alla telecamera e al display.
2. Sul telecomando, tenere premuto **Menu**  per 3 secondi per aprire il menu OSD.
3. Una luce viola fissa sulla spia LED indicherà che il menu OSD è attivato.