

VB370A

4K Dual Lens Video Bar

Quick Start Guide | 快速安裝指南

快速安裝指南 | クイック・ガイド

Guide Rapide | Guía Rápida

빠른 시작 가이드

Federal Communication Commission Interference Statement

NOTE: This equipment has been tested and found to comply with the limits for a Class A digital device, pursuant to part 15 of the FCC Rules. These limits are designed to provide reasonable protection against harmful interference when the equipment is operated in a commercial environment. This equipment generates, uses, and can radiate radiofrequency energy and, if not installed and used in accordance with the instruction manual, may cause harmful interference to radio communications. Operation of this equipment in a residential area is likely to cause harmful interference in which case the user will be required to correct the interference at his own expense.

FCC Caution: Any changes or modifications not expressly approved by the party responsible for compliance could void the user's authority to operate this equipment.

This device complies with part 15 of the FCC Rules.

The Operation is subject to the following two conditions:

- (1) This device may not cause harmful interference, and
- (2) this device must accept any interference received, including interference that may cause undesired operation.

This Class A digital apparatus complies with Canadian ICES-003. Cet appareil numérique de la classe A est conforme à la norme NMB-003 du Canada.

Warning

This is a class A product. In a domestic environment this product may cause radio interference in which case the user may be required to take adequate measures.

Caution

Risk of explosion if battery is replaced by an incorrect Type. Dispose of used batteries according to the Instructions.

PSTI Statement of Compliance

Please refer to the following website: <https://www.aver.com/product-security-advisory>

VCCI-A

この装置はクラス A 機器です。この装置を住宅環境で使用すると電波妨害を引き起こすことがあります。この場合には使用者が適切な対策を講ずるよう要求されることがあります。

(注) 本製品同梱の電源ケーブルは本製品同梱の電源アダプタでのみ使用してください。本製品同梱の電源ケーブルは他の電気機器では使用できません。

사 용 자 안 내 문	
이 기기는 업무용 환경에서 사용할 목적으로 적합성평가를 받은 기기로서 가정용 환경에서 사용하는 경우 전자파간섭의 우려가 있습니다.	
※ 사용자 안내문은 "업무용 방송통신기자재"에만 적용됩니다.	

기종별	사용자안내문
A 급 기기 (업무용 방송통신기자재)	이 기기는 업무용(A 급) 전자파적합기기로서 판매자 또는 사용자는 이 점을 주의하시기 바라며, 가정외의 지역에서 사용하는 것을 목적으로 합니다.

遙控器電池安全資訊

- 請將電池存放在涼爽與乾燥的位置。
- 不要將電量用盡的電池棄置在家庭廢棄物中。請將電池棄置在特定回收處，或送回原購買的商店。
- 如果長時間不使用電池，請將其取出。電池漏液與腐蝕可能會損壞遙控器，請以安全方式棄置電池。
- 不可混用新舊電池。
- 不可混用不同類型的電池：鹼性、標準（破鋅）或可充電（鎳鎘）電池。
- 不可將電池棄置於火源中。
- 請勿嘗試讓電池端子短路。

All HDMI trademarks and trade dress are registered trademarks or trademarks of HDMI Licensing Administrator, Inc.

COPYRIGHT

© 2026 AVer Information Inc. All rights reserved. | April 27, 2026

The information contained in this documentation is subject to change without notice.

Contact Information

Headquarters

AVer Information Inc.
8F, No.157, Da-An Rd.,
Tucheng Dist., New Taipei City
236042, Taiwan
Tel: +886 (2) 2269 8535

USA Branch Office

AVer Information Inc., Americas
44061 Nobel Drive, Fremont,
CA 94538, USA
Tel: +1 (408) 263 3828
Toll-free: +1 (877) 528 7824

Europe Branch Office

AVer Information Europe
B.V.
Westblaak 134, 3012 KM,
Rotterdam, The Netherlands
Tel: +31 (0) 10 7600 550

Japan Branch Office

アバー・インフォメーション株式会社
〒160-0023 日本東京都新宿区
西新宿 3-2-26 立花新宿ビル 7
階
Tel: +81 (0) 3 5989 0290
お客様サポートセンター（固定
電話のみ）: +81 (0) 120 008 382

Vietnam Branch Office

Công ty TNHH AVer Information
(Việt Nam)
Tầng 14, Tòa nhà Wings Tower,
380 Trần Hưng Đạo, Phường
Chợ Quán, Thành phố Hồ Chí
Minh 700000, Việt Nam
Tel: +84 (0) 28 22 539 211
Hỗ trợ kỹ thuật: +84 (0) 90 70
080 77

Korea Office

한국 에버 인포메이션 (주)
서울시 종로구 새문안로 92
(신문로 1가,
광화문오피시아빌딩) 1831,
1832 호
Tel: +82 (0) 2 722 8535

English.....	1
繁體中文.....	11
简体中文.....	20
日本語.....	29
Français.....	39
Español.....	49
한국어.....	59

Package Contents



Video Bar

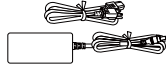

Power Adapter &
Power Cord

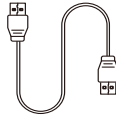

HDMI® 2.0 Cable

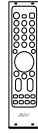

Remote Control



AAA Battery
(x2, US only)

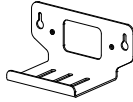

Wall Mount Bracket



1/4"-20 L=7.5 mm
Screw (x2)

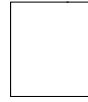

Drill Template

Optional Accessories

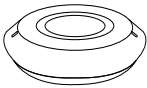

Expansion
Speakerphone
10 m / 20 m w/ Cable



Expansion
Microphone
10 m / 20 m w/ Cable



CP10 G2
Collaboration
Controller

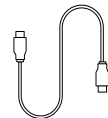

USB 3.0 Type-C to C
Cable (2 m)



TV VESA Mount

* For details on optional accessories, consult your local dealer.

Parts Info

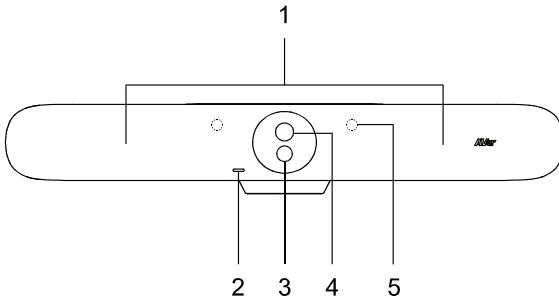

- 1. Beamforming Microphones
- 2. LED Indicator
- 3. Wide-Angle Lens
- 4. Optical Zoom Lens
- 5. IR Sensors

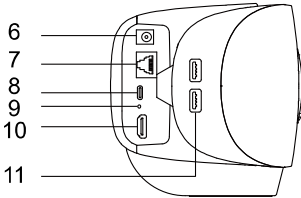

- 6. DC Power Jack
- 7. Ethernet Port
- 8. N/A
- 9. Reset Hole
Insert a paper clip and hold for 3 seconds to reboot.
- 10. HDMI In Port
- 11. USB 3.0 Type-A Port (x2)

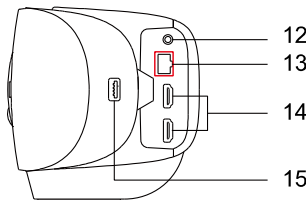

- 12. Phone In Port
- 13. Audio Expansion Port (red)
- 14. HDMI Out Port (x2)
- 15. N/A

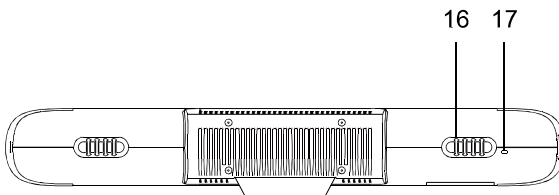



- 16. Cable Retention
- 17. Kensington Lock

LED Indicator

Color	Status
Solid red	Start-up
Solid white	Standby
Solid blue	Streaming
Solid red	Microphone muted
Solid orange	Sleep Mode

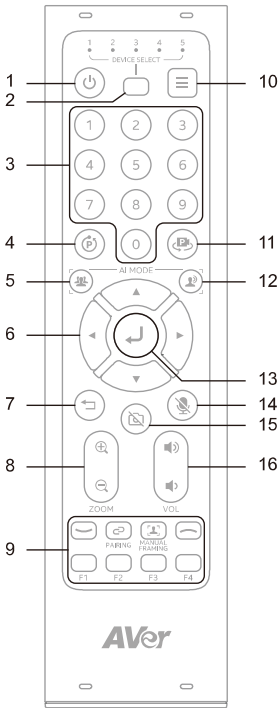
Remote Control



Name	Function
1. Power	N/A
2. Camera Select	No selection is required to operate the camera by default. To assign a number to the camera, go to System > Camera Binding in the Android launcher or on the web interface.
3. Number Buttons	<ul style="list-style-type: none"> To save a preset: Press and hold a Number (0-9). To load a preset: Press a Number (0-9).
4. Combination Key	<ul style="list-style-type: none"> Press P + 1 to turn WDR on or off. Press P + 2 to turn Set Preset on or off. Press P + 4 to force enter Sleep Mode.
5. SmartFrame	<ul style="list-style-type: none"> Press to frame entire group on screen once. Press and hold to cycle through tracking modes.
6. Directional Buttons	<ul style="list-style-type: none"> Pan and tilt direction control. Navigate the Android launcher. Navigate the interface in AVer Call Mode.
7. Back	Go back.
8. Zoom In/Out	Zoom in or out.
9. Function Buttons	<ul style="list-style-type: none"> : Answer call. : End call and exit meeting. F1: Turn Audio Fence on or off. F2: Press and hold to switch between DHCP and Static IP. F3, F4: N/A
10. Menu	Open the Android launcher in AVer BYOD Mode (unavailable in AVer Call Mode and Zoom Rooms Mode).
11. Load Preset	With each press, cycle through defined presets.
12. Audio Tracking	Press and hold to cycle through audio tracking modes.
13. Enter	<ul style="list-style-type: none"> Press to display current AI function on closed caption. Confirm a selection.
14. Mute	Mute or unmute the microphone.

15. Camera Off	N/A
16. Volume	Volume up or down.

Connections

- VB370A

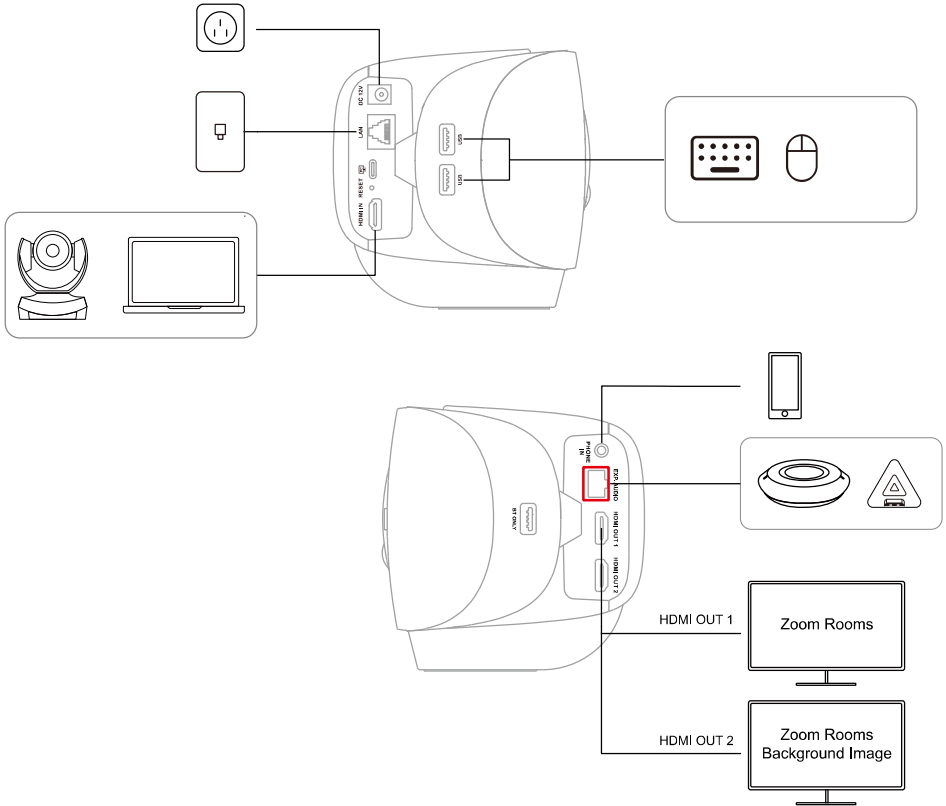

Note: If you have multiple displays, you can change how they're arranged by doing one of the following:

- On Zoom Rooms Controller, start or join a meeting > tap **View** > select a layout.
- Sign in to the Zoom web portal as the account owner, admin, or user with access to Zoom Rooms. Go to **Room Management** > **Zoom Rooms** > **Display**.

- CP10 G2



Pair VB370A with a Controller

Connect your VB370A Android video bar to an iPad, tablet or purpose-built controller, such as CP10 G2. VB370A and CP10 G2 are pre-installed with Zoom Rooms software.

1. Make sure VB370A and CP10 G2 are connected to the same local area network (LAN).
2. Connect a monitor to the HDMI out 1 port on VB370A using the included HDMI cable. The monitor will display a pairing code.

Note: For first time use, follow the on-screen instructions to set up system language, country or region, and time zone.

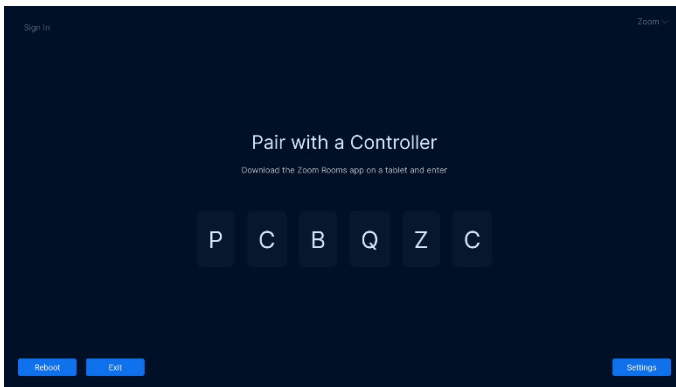

3. Open the Zoom Rooms application on the controller, then select **Zoom Rooms Controller**.

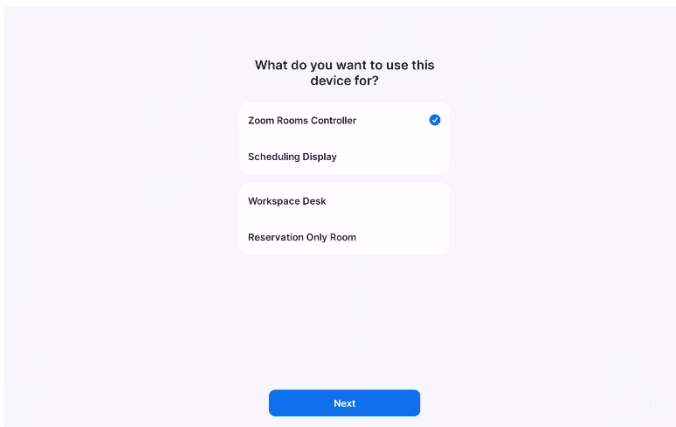

4. Enter the pairing code on the controller.
Your Zoom Room will now be available to launch a test meeting or join a meeting.

Sign In to Zoom Rooms

To deploy a full Zoom Room, your account must include Zoom Room licenses or a free 30-day trial of Zoom Rooms.

As the owner, admin, or user

1. Make sure you have paired VB370A with a controller.
2. On the Zoom Rooms Controller, tap **Sign In**.

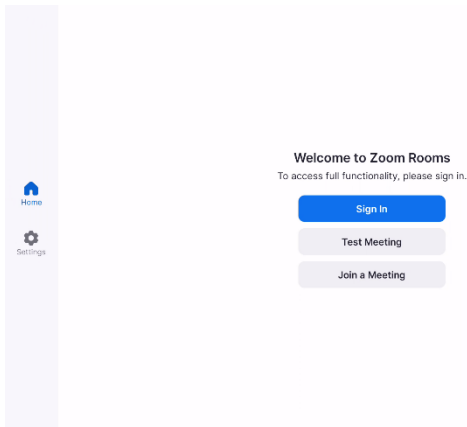

3. Sign in as the account owner, admin, or user with access to Zoom Rooms.

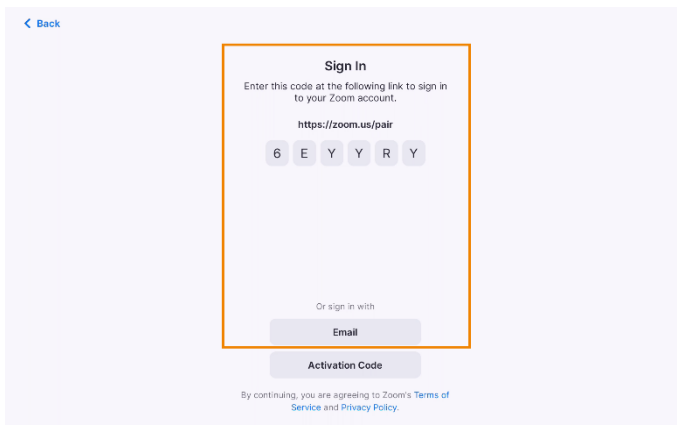

4. Tap the name of this Zoom Room or add a new room from the controller.
5. The VB370A and controller will now be signed in.

With an activation code

An activation code is generated after setting up the Zoom Room on the web portal. Using the activation code is ideal when the person deploying Zoom Rooms is not the administrator.

1. Make sure you have paired VB370A with a controller.
2. Sign in to the Zoom web portal as the account owner, admin, or user with access to Zoom Rooms.
3. Create the Zoom Room in the web portal.
If the Zoom Room has already been created, in the navigation panel, click **Room Management**, then **Zoom Rooms**.
4. Find the **Activation Code** column for the Zoom Room and take note of the number.

Note: An email will be sent to the Account Owner, with the Activation Code as well.

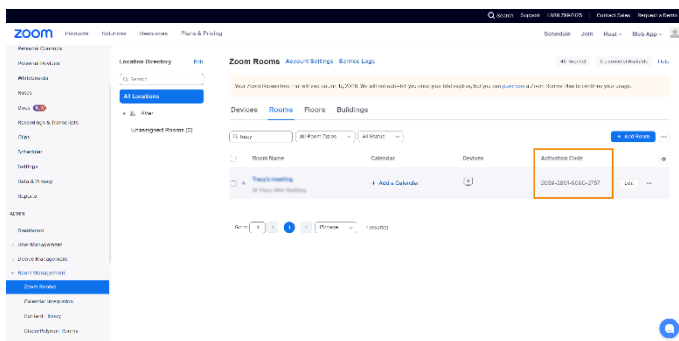

5. Open the Zoom Rooms application on the controller.

6. On the Zoom Rooms Controller, tap **Enter Activation Code**.

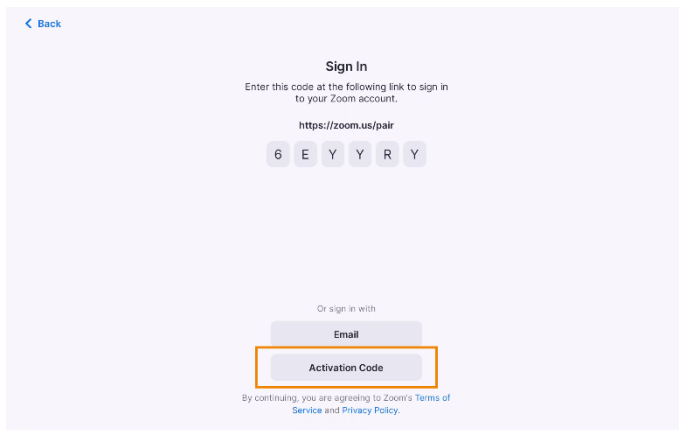

7. Enter the Activation Code, found on your web portal or emailed to you.
8. The VB370A and controller will now be signed in.

包裝內容物



視訊會議系統

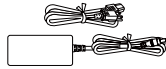

電源變壓器及電源線

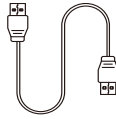

HDMI 2.0 連接線



遙控器



AAA 電池
(x2 · 僅限美國)

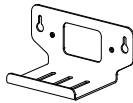

壁掛支架



1/4"-20 L=7.5 mm
螺絲 (x2)

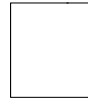

鑽孔紙

選購配件

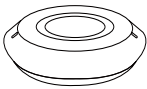

擴充電話揚聲器
10 m / 20 m 附連接線



擴充麥克風
10 m / 20 m 附連接線



CP10 G2
會議協作控制器

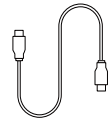

USB 3.0 Type-C 轉 C
連接線 (2 m)

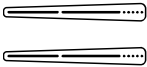

電視 VESA Mount

* 選購配件詳情請洽當地經銷商。

部位名稱

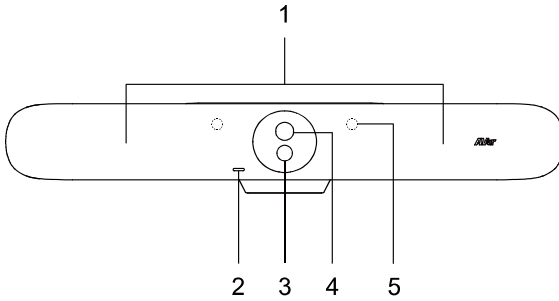

1. 波束麥克風
2. LED 指示燈
3. 廣角鏡
4. 光學變焦鏡
5. IR 感測器

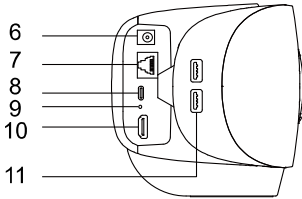

6. 電源插孔
7. 乙太網路埠
8. N/A
9. 重設孔
插入迴紋針，按住 3 秒以重新開機。
10. HDMI 輸入埠
11. USB 3.0 Type-A 連接埠 (x2)

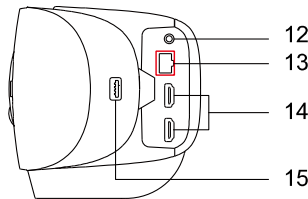

12. 音源輸入埠
13. 擴充連接埠 (紅色)
14. HDMI 輸出埠 (x2)
15. N/A

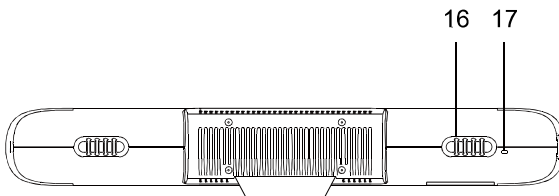

16. 理線器
17. Kensington 防盜孔

LED 指示燈

顏色	狀態
恆亮紅燈	開機
恆亮白燈	待機
恆亮藍燈	串流中
恆亮紅燈	麥克風靜音
恆亮橘燈	休眠模式

遙控器

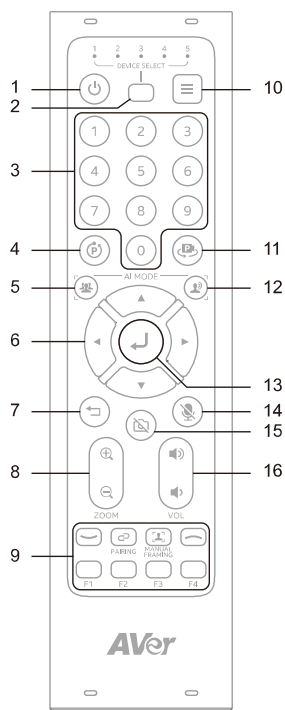

名稱	功能
1. 電源	N/A
2. 攝影機選擇	<p>預設不須選擇即可操作攝影機。</p> <ul style="list-style-type: none"> 若要為攝影機指定號碼，開啟 Android 啟動器或攝影機網頁介面：系統分頁 > 攝影機綁訂。
3. 數字鍵	<ul style="list-style-type: none"> 儲存預設點：按下數字鍵 (0-9)。 載入預設點：按下數字鍵 (0-9)。
4. 組合鍵	<ul style="list-style-type: none"> 按下 P + 1 以開啟或關閉 WDR。 按下 P + 2 以開啟或關閉儲存預設點功能。 按下 P + 4 以強制進入睡眠模式。
5. SmartFrame	<ul style="list-style-type: none"> 按下可手動將畫面中所有人集體框選起來。 按住可切換追蹤模式。
6. 方向鍵	<ul style="list-style-type: none"> 水平垂直移動。 瀏覽 Android 啟動器選單。 瀏覽 AVer Call 模式的介面。
7. 返回	返回。
8. 放大/縮小	放大或縮小影像。
9. 功能鍵	<ul style="list-style-type: none"> ：接聽電話。 ：掛斷電話並離開會議。 F1：開啟或關閉聲音圍籬。 F2：按住以切換 DHCP 或固定 IP。 F3 與 F4：N/A
10. 選單	在 AVer BYOD 模式下開啟 Android 啟動器 (不適用於 AVer Call 和 Zoom Rooms 模式)。
11. 載入預設點	依序載入已定義的預設點。
12. 聲音追蹤	按住可切換聲音追蹤模式。
13. 輸入	<ul style="list-style-type: none"> 以字幕顯示目前的智能功能。 確認選項。
14. 靜音	靜音或取消靜音麥克風。
15. 攝影機關閉	N/A
16. 音量	降低或提高音量。

連接

• VB370A

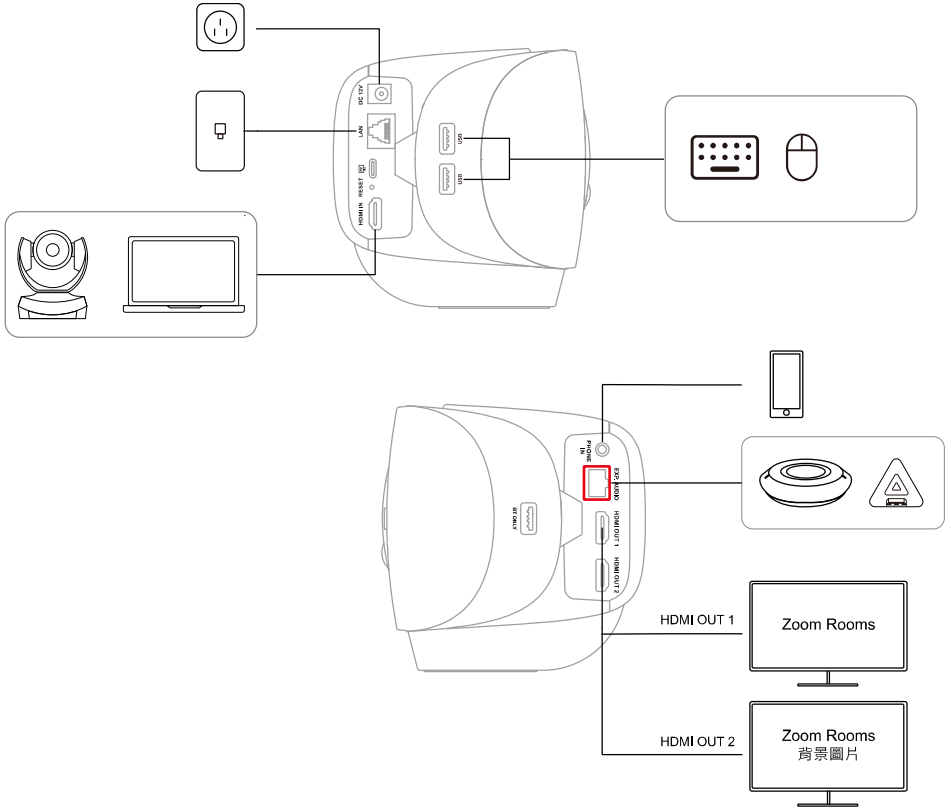

註：若您有多部螢幕，您可以進行下列任一項操作來變更螢幕的排列方式：

- 在 Zoom Rooms 控制器上，開始或加入會議 > 點一下視圖 > 選取排列方式。
- 在 Zoom 網路入口網站上，以帳戶擁有者、管理員或擁有 Zoom Rooms 角色的使用者身分登入。前往會議室管理 > Zoom Rooms > 顯示器。

• CP10 G2



將 VB370A 與控制器配對

將 VB370A Android 視訊會議系統連接至 iPad、平板電腦或專用控制器，例如 CP10 G2。VB370A 和 CP10 G2 已預先安裝 Zoom Rooms 軟體。

1. 確保 VB370A 和 CP10 G2 已連接至相同的區域網路 (LAN)。
2. 使用隨附的 HDMI 連接線，將螢幕連接至 VB370A 的 HDMI out 1 連接埠。螢幕將顯示一組配對碼。

註：初次使用時，請依照螢幕指示設定系統語言、國家或地區，及時區。

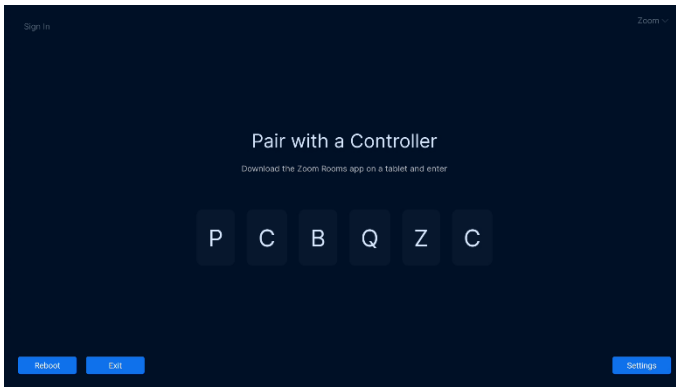

3. 在 Zoom Rooms 控制器上開啟 Zoom Rooms 應用程式，接著選取 **Zoom Rooms Controller**。

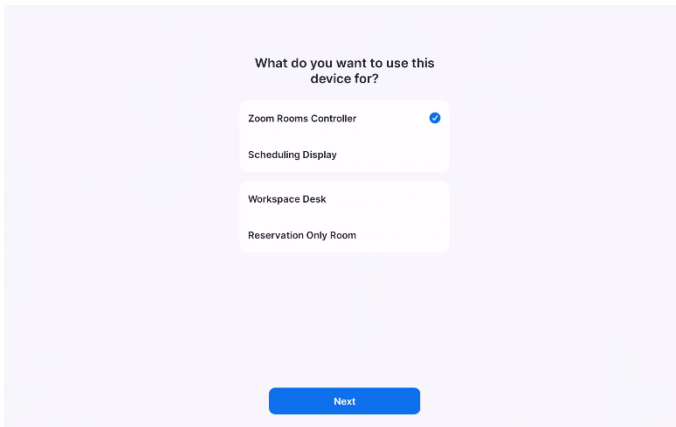

4. 在 Zoom Rooms 控制器上輸入配對碼。
您的 Zoom Room 已可開始測試會議或加入會議。

登入 Zoom Rooms

若要部署完整的 Zoom Room，您的帳戶必須包括 Zoom Room 授權或 30 天免費試用版 Zoom Rooms。

以擁有者、管理員或使用者身分登入

1. 確保您已將 VB370A 與控制器配對。
2. 在 Zoom Rooms 控制器上，點一下登入。

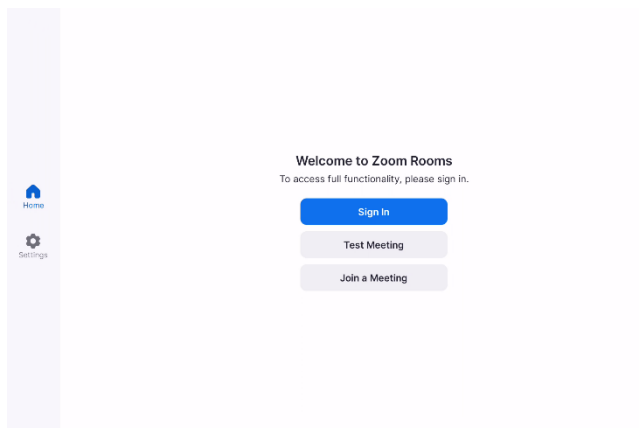

3. 以帳戶擁有者、管理員或擁有 Zoom Rooms 角色的使用者身分登入。

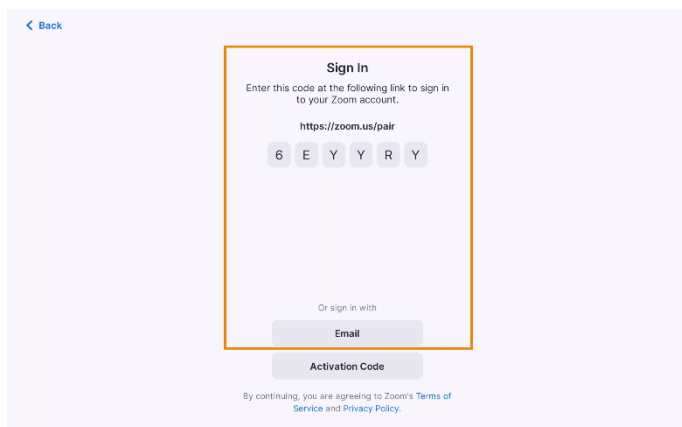

4. 點一下這個 Zoom Room 的名稱或從控制器新增會議室。

5. 您已登入 VB370A 和控制器。

使用啟動碼

在網路入口網站上建立 Zoom Room 後會產生啟動碼。部署 Zoom Rooms 的人不是管理員時，適合使用啟動碼。

1. 確保您已將 VB370A 與控制器配對。
2. 在 Zoom 網路入口網站上，以帳戶擁有者、管理員或擁有 Zoom Rooms 角色的使用者身分登入。
3. 在網路入口網站上建立會議室。
如果您已經建立 Zoom Room，請前往會議室管理 > Zoom Rooms。
4. 找到並記下 Zoom Room 的啟動碼。

註：包含啟動碼的電子郵件也會傳送給帳戶擁有者。

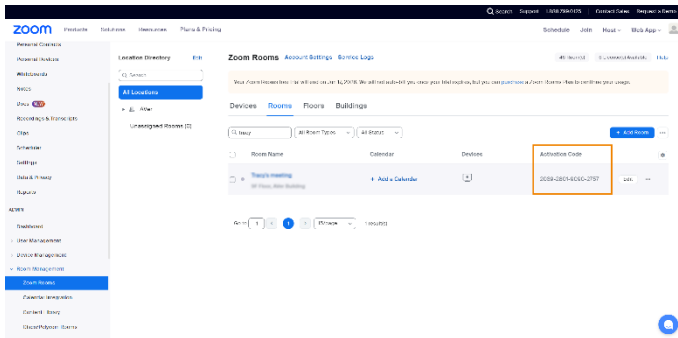

5. 在 Zoom Rooms 控制器上開啟 Zoom Rooms 應用程式。

- 在 Zoom Rooms 控制器上，點一下輸入啟動碼。

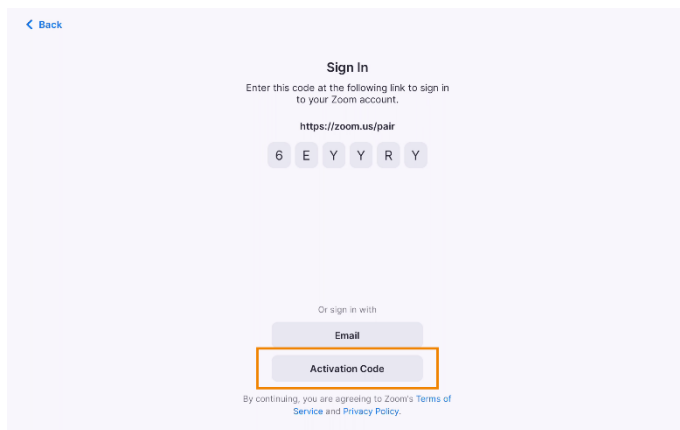

- 輸入在網路入口網站上找到或透過電子郵件傳送給您的啟動碼。
- 您已登入 VB370A 和控制器。

包装内容物

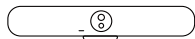

视频会议系统

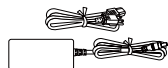

电源变压器及电源线

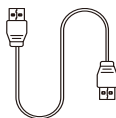

HDMI 2.0 连接线

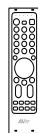

遥控器



AAA 电池
(x2 · 仅限美国)

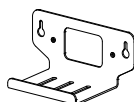

壁挂支架



1/4"-20 L=7.5 mm
螺丝 (x2)



钻孔纸

选购配件



扩充电话扬声器
10 m / 20 m 附连接线



扩充麦克风
10 m / 20 m 附连接线



CP10 G2
会议协作控制器

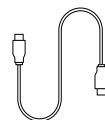

USB 3.0 Type-C 转 C
连接线 (2 m)



电视 VESA Mount

* 选购配件详情请洽当地经销商。

部位名称

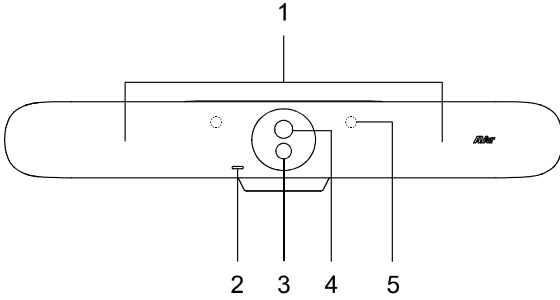

- 1. 波束麦克风
- 2. LED 指示灯
- 3. 广角镜
- 4. 光学变焦镜
- 5. IR 传感器

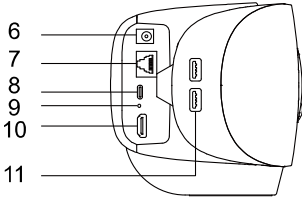

- 6. 电源插孔
- 7. 以太网网络端口
- 8. N/A
- 9. 重设孔
插入回形针，按住 3 秒以重新启动。
- 10. HDMI 输入埠
- 11. USB 3.0 Type-A 端口 (x2)

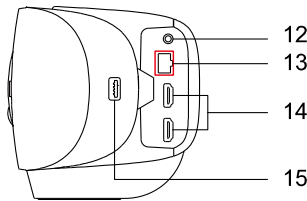

- 12. 音源输入埠
- 13. 扩充端口 (红色)
- 14. HDMI 输出埠 (x2)
- 15. N/A

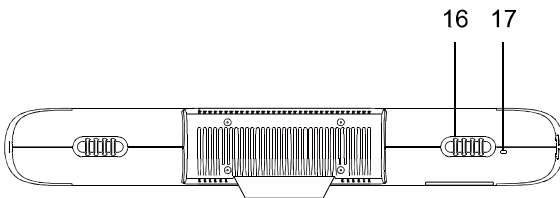

- 16. 理线器
- 17. Kensington 防盗孔

LED 指示灯

颜色	状态
恒亮红灯	开机
恒亮白灯	待机
恒亮蓝灯	串流中
恒亮红灯	麦克风静音
恒亮橘灯	休眠模式

遥控器

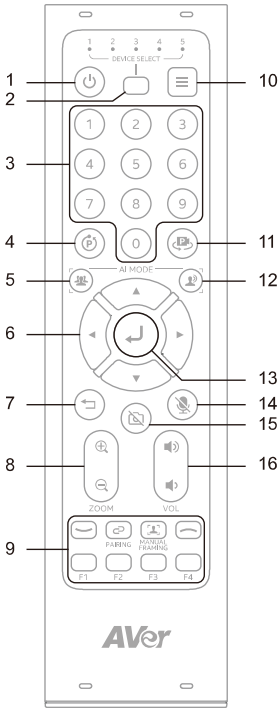

名称	功能
1. 电源	N/A
2. 摄影机选择	<p>预设不须选择即可操作摄影机。</p> <ul style="list-style-type: none"> 若要为摄影机指定号码，开启 Android 启动器或摄影机网页接口：系统分页 > 摄影机绑定。
3. 数字键	<ul style="list-style-type: none"> 储存预设点：按住数字键 (0-9)。 载入预设点：按下数字键 (0-9)。
4. 组合键	<ul style="list-style-type: none"> 按下 P + 1 以开启或关闭 WDR。 按下 P + 2 以开启或关闭储存默认点功能。 按下 P + 4 以强制进入睡眠模式。
5. SmartFrame	<ul style="list-style-type: none"> 按下可手动将画面中所有人集体框选起来。 按住可切换追踪模式。
6. 箭头键	<ul style="list-style-type: none"> 水平垂直移动。 浏览 Android 启动器选单。 浏览 AVer Call 模式的接口。
7. 返回	返回。
8. 放大/缩小	放大或缩小影像。
9. 功能键	<ul style="list-style-type: none"> ：接听电话。 ：挂断电话并离开会议。 F1：开启或关闭声音围篱。 F2：按住以切换 DHCP 或固定 IP。 F3 与 F4：N/A
10. 选单	在 AVer BYOD 模式下开启 Android 启动器 (不适用于 AVer Call 和 Zoom Rooms 模式)。
11. 载入预设点	依序加载已定义的预设点。
12. 声音追踪	按住可切换声音追踪模式。
13. 输入	<ul style="list-style-type: none"> 以字幕显示目前的智能功能。 确认选项。
14. 静音	静音或取消静音麦克风。
15. 摄影机关闭	N/A
16. 音量	降低或提高音量。

连接

• VB370A

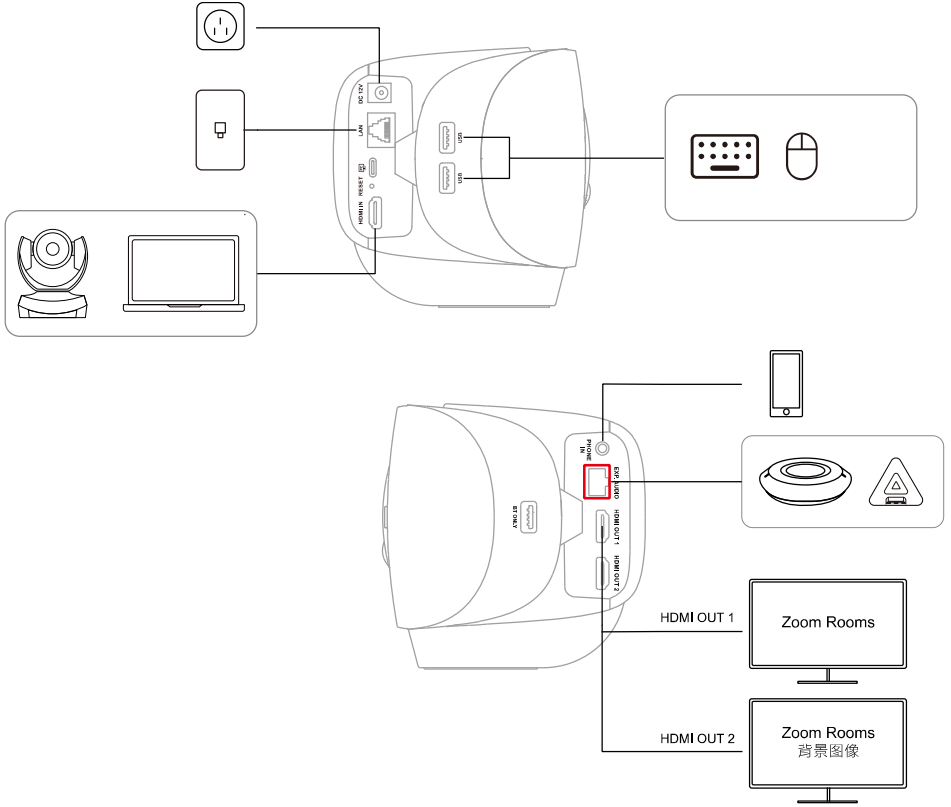

注：若您有多部屏幕，您可以进行下列任一项操作来变更屏幕的排列方式：

- 在 Zoom Rooms 控制器上，开始或加入会议 > 点一下视图 > 选取排列方式。
- 在 Zoom 网络入口网站上，以账户拥有者、管理员或拥有 Zoom Rooms 角色的使用者身分登入。前往会议室管理 > Zoom Rooms > 显示器。

• CP10 G2



将 VB370A 与控制器配对

将 VB370A Android 视频会议系统连接至 iPad、平板电脑或专用控制器，例如 CP10 G2。VB370A 和 CP10 G2 已预安装 Zoom Rooms 软件。

1. 确保 VB370A 和 CP10 G2 已连接至相同的局域网 (LAN)。
2. 使用随附的 HDMI 连接线，将屏幕连接至 VB370A 的 HDMI out 1 端口。
屏幕将显示一组配对码。

注：初次使用时，请依照屏幕指示设定系统语言、国家或地区，及时区。



3. 在 Zoom Rooms 控制器上开启 Zoom Rooms 应用程序，接着选取 **Zoom Rooms Controller**。

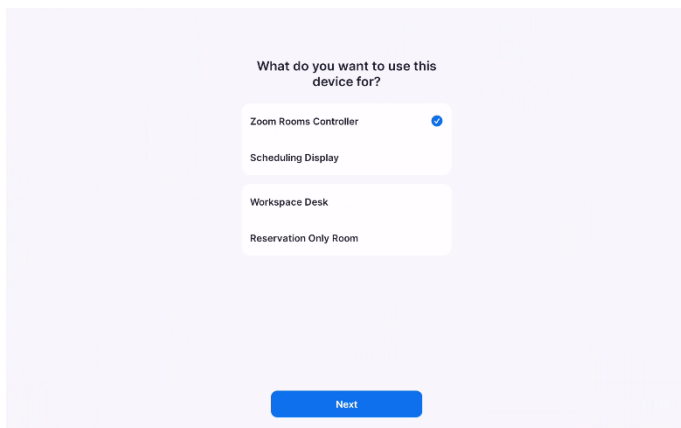

4. 在 Zoom Rooms 控制器上输入配对码。
您的 Zoom Room 已可开始测试会议或加入会议。

登入 Zoom Rooms

若要部署完整的 Zoom Room，您的账户必须包括 Zoom Room 授权或 30 天免费试用版 Zoom Rooms。

以拥有者、管理员或使用者身分登入

1. 确保您已将 VB370A 与控制器配对。
2. 在 Zoom Rooms 控制器上，点一下**登入**。

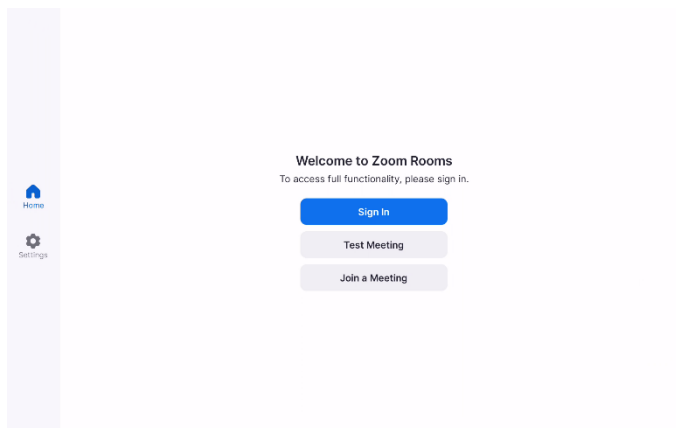

3. 以账户拥有者、管理员或拥有 Zoom Rooms 角色的使用者身分登入。

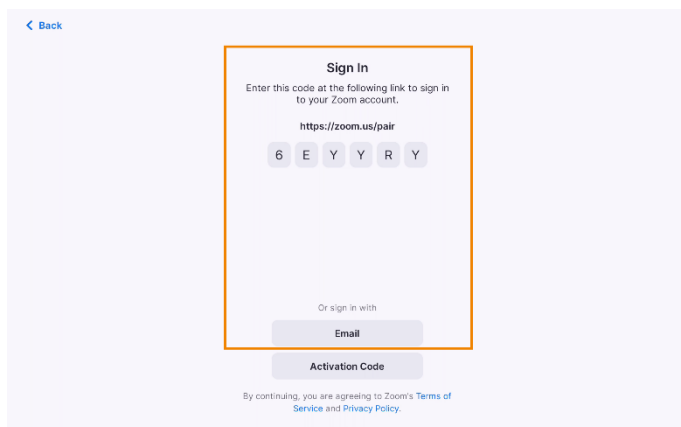

4. 点一下这个 Zoom Room 的名称或从控制器新增会议室。

5. 您已登入 VB370A 和控制器。

使用启动码

在网络入口网站上建立 Zoom Room 后会产生启动码。部署 Zoom Rooms 的人不是管理员时，适合使用启动码。

1. 确保您已将 VB370A 与控制器配对。
2. 在 Zoom 网络入口网站上，以账户拥有者、管理员或拥有 Zoom Rooms 角色的使用者身分登入。
3. 在网络入口网站上建立会议室。
如果您已经建立 Zoom Room，请前往会议室管理 > Zoom Rooms。
4. 找到并记下 Zoom Room 的启动码。

注：包含启动码的电子邮件也会传送给账户拥有者。

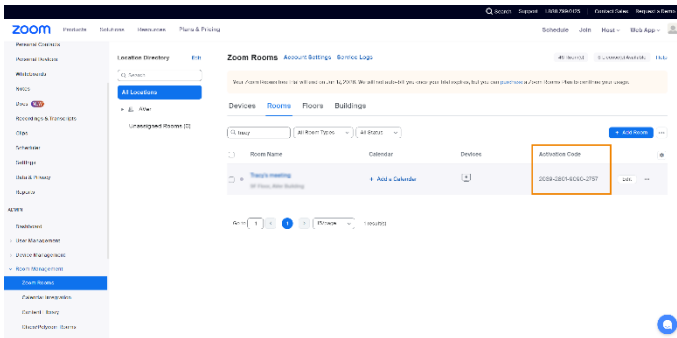

5. 在 Zoom Rooms 控制器上开启 Zoom Rooms 应用程序。

- 在 Zoom Rooms 控制器上，按一下**输入启动码**。

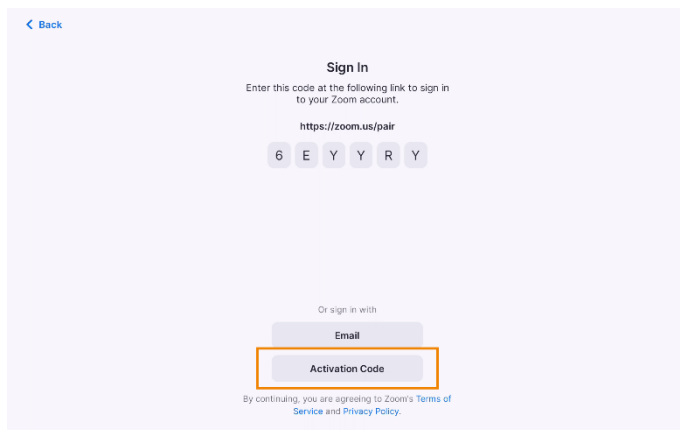

- 输入在网络入口网站上找到或透过电子邮件传送给您的启动码。
- 您已登入 VB370A 和控制器。

パッケージ同梱物

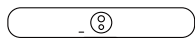

カメラ本体

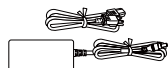
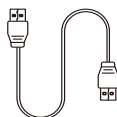
電源アダプタ
電源ケーブル

HDMI 2.0 ケーブル

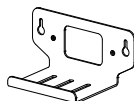

操作リモコン

AAA 電池
(x2, 米国のみ)

壁掛けブラケット

1/4"–20 L=7.5 mm
ネジ (x2)壁取付金具
穴開けガイド用紙

オプション販売品

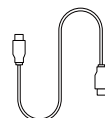
増設マイクスピーカー
(10m / 20m ケーブル付
属)増設マイク
(10m / 20m ケーブル付
属)CP10 G2
コラボレーション
コントローラーUSB 3.0 Type-C – C
ケーブル (2 m)TV VESA マウント
取付金具

* オプション販売品の購入・詳細は弊社販売代理店までお問い合わせください。

各部名称

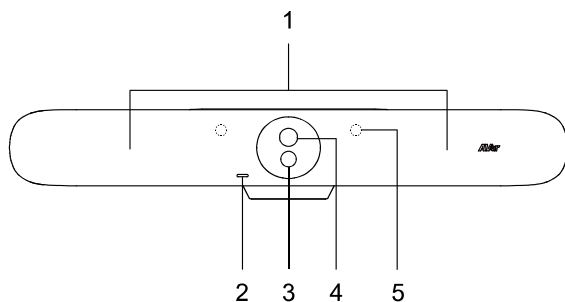

1. ビームフォーミングマイ
2. LED インジケータ
3. 広角レンズ
4. 光学ズームレンズ
5. IR センサー

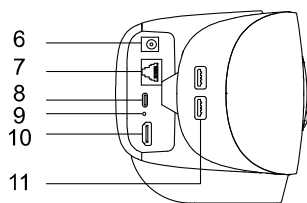

6. DC 電源差込口
7. LAN 端子
8. N/A
9. リセットボタン
* 3 秒間長押し後、再起動
10. HDMI In 端子
11. USB 3.0 Type-A 端子 (x2)

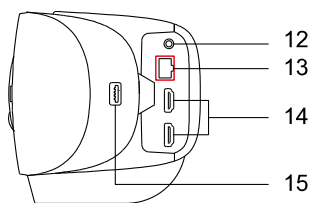

12. Phone In 端子
13. オーディオ拡張ポート (赤)
14. HDMI Out 端子 (x2)
15. N/A

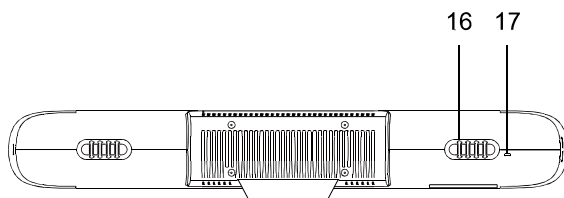



16. ケーブル配線ガイド
17. ケンジントンロック

LED インジケータ

LED の色	状態
赤点灯	起動する
白点灯	待機
青点灯	ストリーミング
赤点灯	マイクがミュートされました
オレンジ点灯	スリープモード

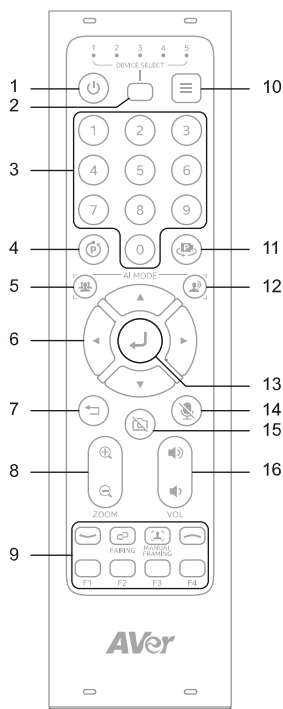
操作リモコン



名前	機能
1. 電源	N/A
2. Camera Select	<p>デフォルトでは、カメラを操作するために選択を行う必要はありません。</p> <ul style="list-style-type: none"> カメラに番号を割り当てるには、Android ランチャーまたは Web インターフェースで System > Camera Binding に移動します。
3. 数字ボタン	<ul style="list-style-type: none"> プリセットを保存: 数字(0-9)を長押しします。 プリセットを読み込む: 数字(0-9)を押します。
4. コンビネーションキー	<ul style="list-style-type: none"> P + 1: WDR のオン/オフを切り替えます。 P + 2: Set Preset のオン/オフを切り替えます。 P + 4: 強制的にスリープモードに入ります。
5. SmartFrame	<ul style="list-style-type: none"> 押すと、画面上のグループ全体を一度にフレームに収めます。 長押しすると、トラッキングモードが切り替わります。
6. 方向ボタン	<ul style="list-style-type: none"> パンおよびチルトの方向制御。 Android ランチャーのナビゲーション。 AVer Call モードでのインターフェース操作。
7. 戻る	前の画面に戻ります。
8. ズーム イン/アウト	ズームインまたはズームアウトします。
9. 機能ボタン	<ul style="list-style-type: none"> : 受話。 : 終話および会議の終了。 F1: Audio Fence のオン/オフを切り替えます。 F2: 長押しして DHCP と固定 IP を切り替えます。 F3, F4: N/A
10. メニュー	AVer BYOD モードで Android ランチャーを開きます (AVer Call モードおよび Zoom Rooms モードでは使用不可)
11. プリセット読み込み	押すごとに、設定済みのプリセットを順番に切り替えます。
12. オーディオトラッキング	長押しすると、オーディオトラッキングモードが切り替わります。

13. エンター	<ul style="list-style-type: none">● 押すと、現在の AI 機能がクローズドキャプションに表示されます。● 選択を確定します。
14. ミュート	マイクのミュート/ミュート解除。
15. カメラオフ	N/A
16. 音量	音量を上げる、または下げます。

周辺機器との接続例

- VB370A

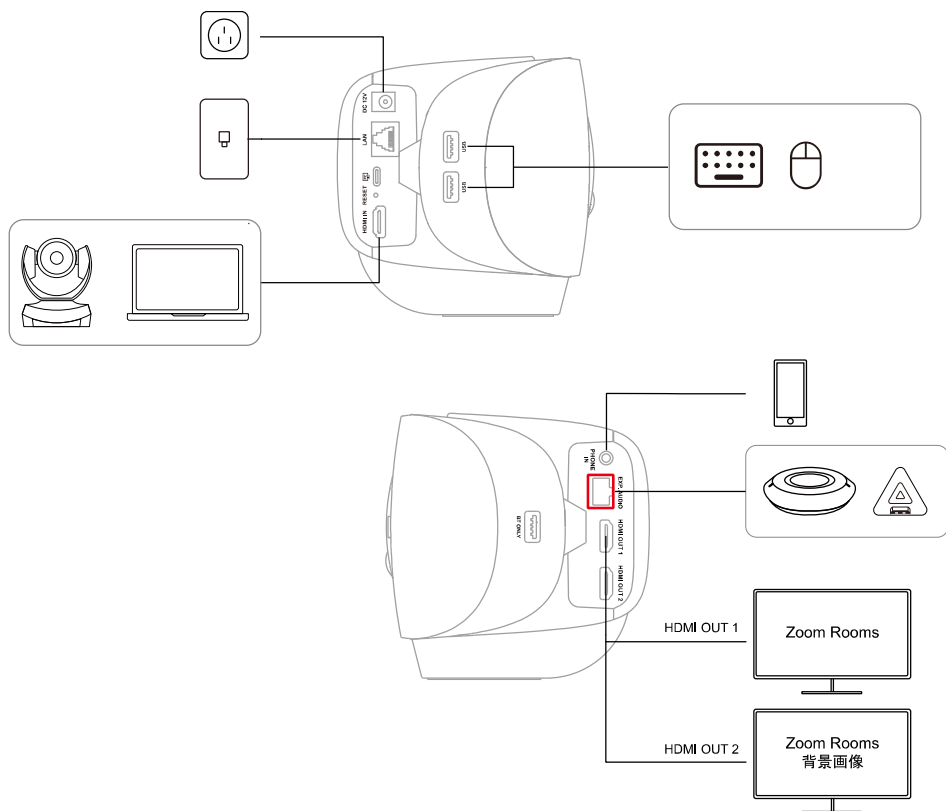

注意:

複数のディスプレイを使用する場合、次のいずれかの操作で配置を変更します。

- Zoom Rooms コントローラーで、会議を開始または参加し、ビュー (View) をタップしてレイアウトを選択。
- Zoom のウェブポータルにアカウント所有者、管理者、または Zoom Rooms へのアクセスを持つユーザーとしてサインインします。サインイン後、ルーム管理 (Room Management) > Zoom Rooms > ディスプレイ (Display) より設定。

- CP10 G2



VB370A とコントローラーをペアリングする

VB370A を iPad、タブレット、または CP10 G2 等の専用コントローラーを接続します。

※VB370A と CP10 G2 には Zoom Rooms ソフトウェアがプリインストールされています。

1. VB370A と CP10 G2 が同じローカルエリアネットワーク (LAN) に接続されていることを確認します。
2. 付属の HDMI ケーブルを使用し、VB370A の HDMI 出力 1 にモニターを接続します。接続後、モニターにペアリングコードが表示されます。(下図参考)

注意: 初回セットアップ時は画面の指示に従い、システム言語、国または地域、タイムゾーンを設定します。

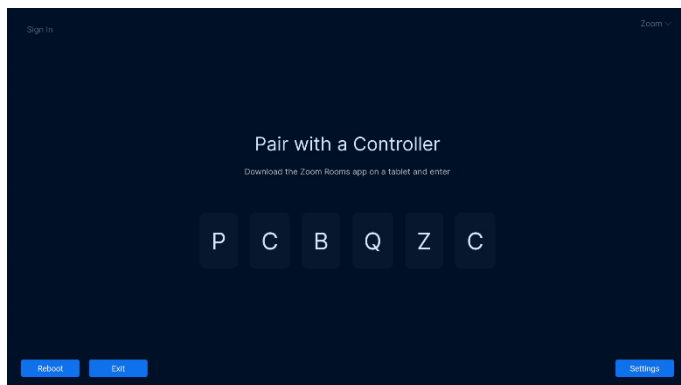

3. 専用コントローラーで Zoom Rooms アプリケーションを開き、**Zoom Rooms コントローラー (Zoom Rooms Controller)** を選択します。

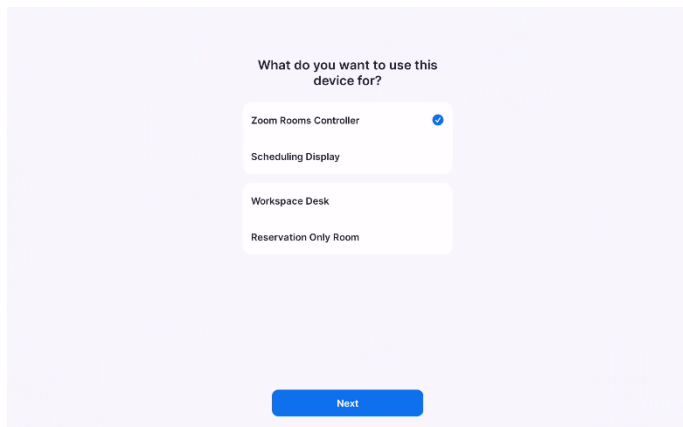

4. **コントローラーにペアリングコードを入力します**

これで Zoom Room を使用したミーティングの開始、ミーティングに参加を開始できます。

Zoom Rooms へのサインイン

Zoom Rooms の機能をすべて使用する場合、アカウントに Zoom Room ライセンスまたは Zoom Rooms の 30 日間無料トライアルの有効化が必要です。

オーナー、管理者またはユーザーとしてサインイン

1. **VB370A がコントローラーとペアリング済みであることを確認します。**
2. Zoom Rooms コントローラーで、**サインイン**をタップします。

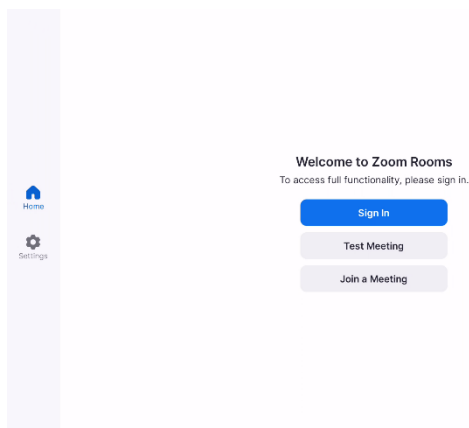

3. Zoom Rooms にアクセスできるアカウント所有者、管理者、またはユーザーとしてサインインします。

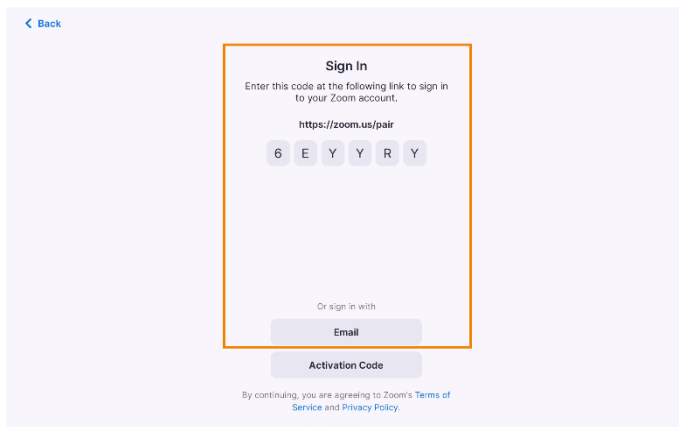

4. Zoom Room の名前をタップするか、コントローラーから新しいルームを追加します。
5. VB370A とコントローラーがサインインされます。

アクティベーションコードを使用する

アクティベーションコードは、ウェブポータルで Zoom Room を設定した後に生成されます。Zoom Rooms の導入者が管理者でない場合、アクティベーションコードの利用が最適です。

1. VB370A がコントローラーとペアリング済みであることを確認します。
2. Zoom Rooms にアクセスできるアカウント所有者、管理者、またはユーザーとして Zoom ウェブポータルにサインイン (Sign In) します。
3. ウェブポータルで新規にルームを作成します。
ルームがすでに作成されている場合は、ナビゲーションパネルで、ルーム管理 (Room Management) をクリックし、次に Zoom Rooms を選択します。
4. **Zoom Room のアクティベーションコード** を確認し、その番号を記録します。

注意: アクティベーションコードが記載されたメールがアカウント所有者に送信されます。

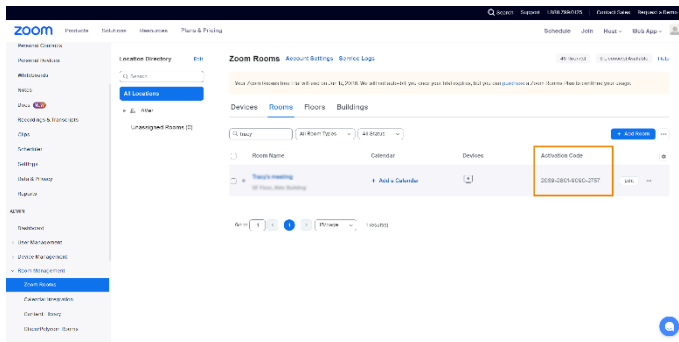

5. コントローラーで Zoom Rooms アプリケーションを起動します。
6. Zoom Rooms コントローラーから、**アクティベーションコードを入力 (Activation Code)** をタップします。

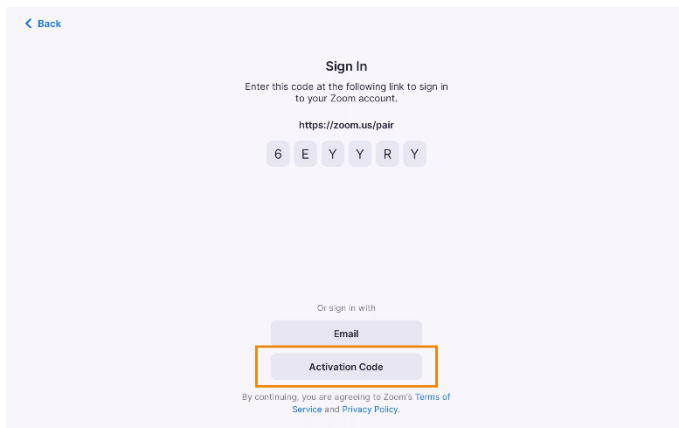

7. ウェブポータルで確認、またはメールで通知されたアクティベーションコードを入力します。
8. VB370A とコントローラーがサインインされます。

Contenu de l'emballage

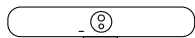

Barre vidéo

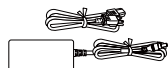

Adaptateur secteur et
cordon d'alimentation

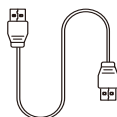

Câble HDMI 2.0



Télécommande



Pile AAA
(x2, uniquement aux
États-Unis)

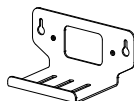

Support de montage
mural



1/4"-20 L=7.5 mm
Vis (x2)



Gabarit de perçage

Accessoires Optionnels



Haut-parleur
d'extension
10 m / 20 m avec
câble



Microphone
d'extension
10 m / 20 m avec
câble



CP10 G2 Contrôleur
de Collaboration

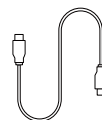

Câble USB 3.0
Type-C à C (2 m)



Support VESA pour
TV

* Pour plus de détails sur les accessoires en option, veuillez consulter votre revendeur local.

Infos sur les pièces

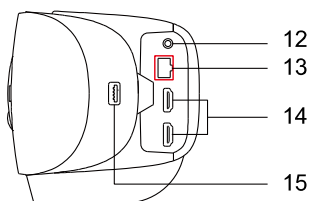
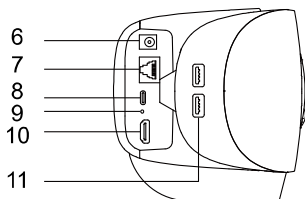
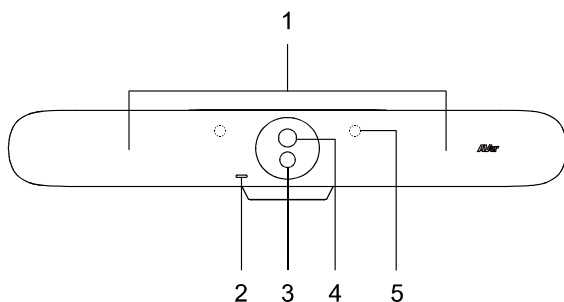

1. Microphones à formation de faisceau
2. Indicateur LED
3. Objectif grand angle
4. Objectif zoom optique
5. Capteurs IR
6. Prise d'alimentation CC
7. Port Ethernet
8. N/A
9. Trou de réinitialisation
Insérez un trombone et maintenez-le enfoncé pendant 3 secondes pour redémarrer.
10. Port d'entrée HDMI
11. Port USB 3.0 Type-A (x2)

12. Port d'entrée téléphone
13. Port d'expansion audio (rouge)
14. Port de sortie HDMI (x2)
15. N/A

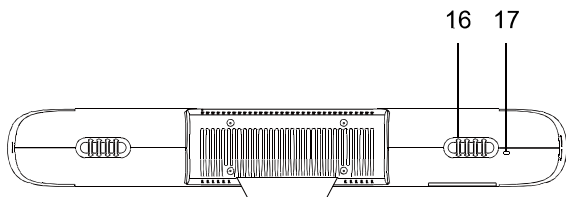

16. Rétention de câble



17. Verrou Kensington

Indicateurs LED

Couleur	Statut
Rouge fixe	Démarrage
Blanc fixe	Veille
Bleu fixe	Streaming
Rouge fixe	Microphone muet
Orange fixe	Mode veille

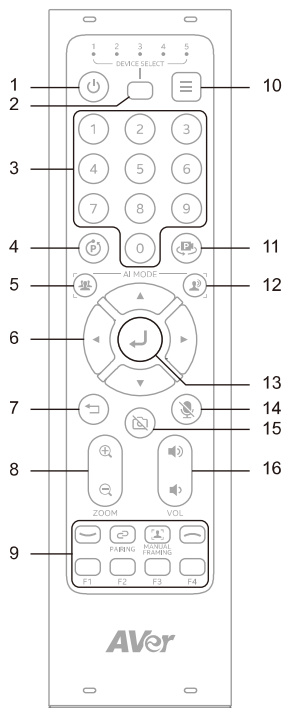
Télécommande



Nom	Fonction
1. Alimentation	N/A
2. Sélection de la caméra	<p>Par défaut, aucune sélection n'est requise pour utiliser la caméra.</p> <ul style="list-style-type: none"> Pour attribuer un numéro à la caméra, allez dans Système > Liaison de la caméra dans le lanceur Android ou sur l'interface Web.
3. Touches numériques	<ul style="list-style-type: none"> Pour enregistrer un préréglage : Maintenez enfoncé un chiffre (0-9). Pour charger un préréglage : Appuyez sur un chiffre (0-9).
4. Touches de combinaison	<ul style="list-style-type: none"> Appuyez sur P + 1 pour activer ou désactiver le WDR. Appuyez sur P + 2 pour activer ou désactiver le réglage du préréglage. Appuyez sur P + 4 pour forcer le passage en mode veille.
5. SmartFrame	<ul style="list-style-type: none"> Appuyez une fois pour cadrer tout le groupe à l'écran. Maintenez enfoncé pour faire défiler les modes de suivi.
6. Touches directionnelles	<ul style="list-style-type: none"> Contrôle de la direction panoramique et inclinaison. Naviguer dans le lanceur Android. Naviguer dans l'interface en mode AVer Call.
7. Retour	Revenir en arrière.
8. Zoom avant/arrière	Zoomer ou dézoomer.
9. Touches de fonction	<ul style="list-style-type: none">  : Répondre à un appel.  : Terminer l'appel et quitter la réunion. F1 : Activer ou désactiver l'Audio Fence. F2 : Maintenez enfoncé pour basculer entre DHCP et IP statique. F3, F4 : N/A
10. Menu	Ouvrir le lanceur Android en mode AVer BYOD (indisponible en mode AVer Call et Zoom Rooms).

11. Charger préréglage	À chaque pression, fait défiler les préréglages définis.
12. Suivi audio	Maintenez enfoncé pour faire défiler les modes de suivi audio.
13. Entrée	<ul style="list-style-type: none"> • Appuyez pour afficher la fonction IA actuelle sur le sous-titrage. • Confirmer une sélection.
14. Muet	Couper ou réactiver le microphone.
15. Caméra désactivée	N/A
16. Volume	Augmenter ou diminuer le volume.

Connexions

- VB370A

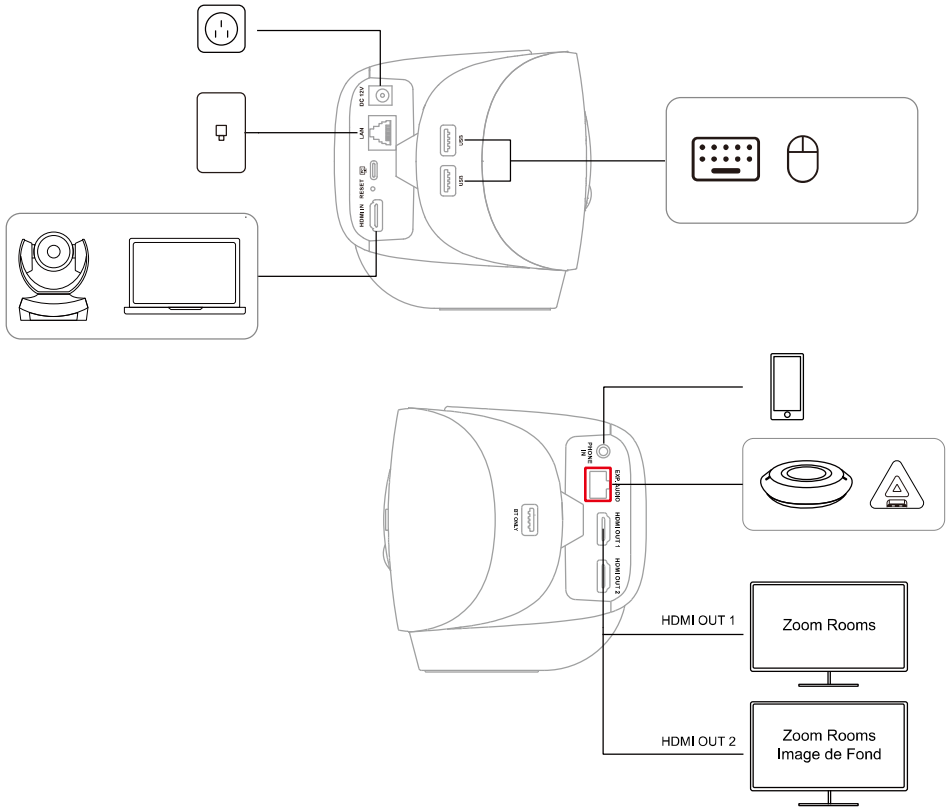

Remarque : Si vous avez plusieurs écrans, vous pouvez modifier leur disposition en effectuant l'une des opérations suivantes :

- Sur Zoom Rooms Controller, démarrez ou rejoignez une réunion > appuyez sur **Visionner(View)** > sélectionnez une disposition.
- Connectez-vous au portail Web Zoom en tant que propriétaire du compte, administrateur ou utilisateur ayant accès à Zoom Rooms. Accédez à **Gestion de salles(Room Management)** > **Salles Zoom(Zoom Rooms)** > **Affichage(Display)**.

- CP10 G2

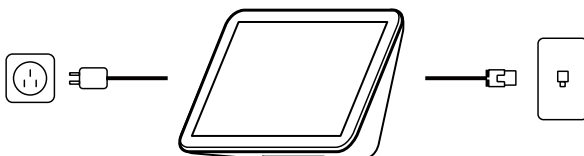

Apparez VB370A à un contrôleur

Connectez votre barre vidéo Android VB370A à un iPad, une tablette ou un contrôleur spécialement conçu, tel que CP10 G2. VB370A et CP10 G2 sont préinstallés avec le logiciel Zoom Rooms.

1. Assurez-vous que VB370A et CP10 G2 sont connectés au même réseau local (LAN).
2. Connectez un moniteur au port 1 de sortie HDMI du VB370A à l'aide du câble HDMI fourni. Le moniteur affiche alors un code d'appairage.

Remarque : Pour la première utilisation, suivez les instructions à l'écran pour configurer la langue du système, le pays ou la région et le fuseau horaire.

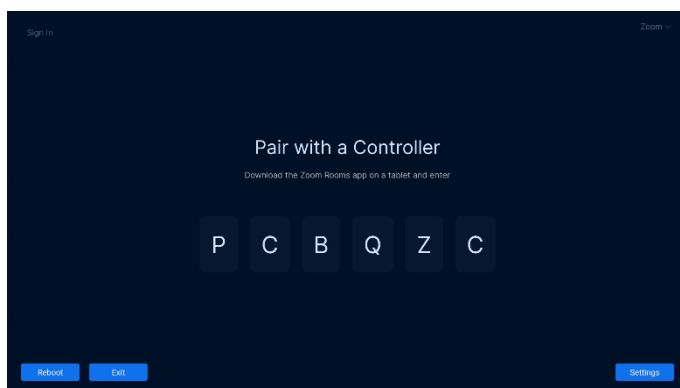

3. Ouvrez l'application Zoom Rooms sur le contrôleur, puis sélectionnez **Contrôleur de Salles Zoom (Zoom Rooms Controller)**.

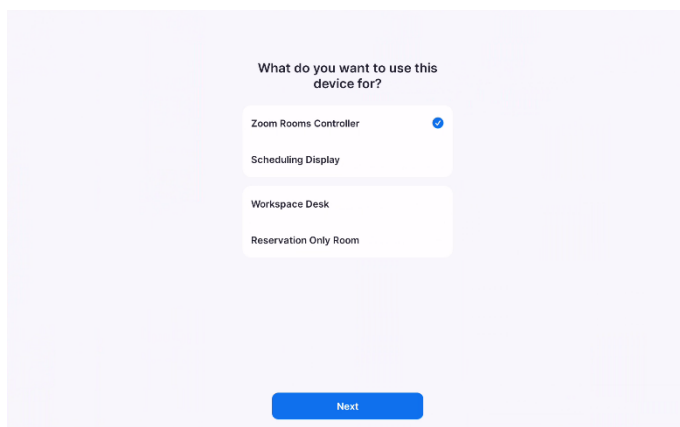

4. Saisissez le code d'appairage sur le contrôleur.

Votre Zoom Room sera désormais disponible pour lancer une réunion test ou rejoindre une réunion.

Connectez-vous à Zoom Rooms

Pour déployer une Zoom Room complète, votre compte doit inclure des licences Zoom Room ou un essai gratuit de 30 jours de Zoom Rooms.

En tant que propriétaire, administrateur ou utilisateur

1. Assurez-vous d'avoir appairé le VB370A à un contrôleur.
2. Sur le contrôleur Zoom Rooms, appuyez sur **Se connecter(Sign In)**.

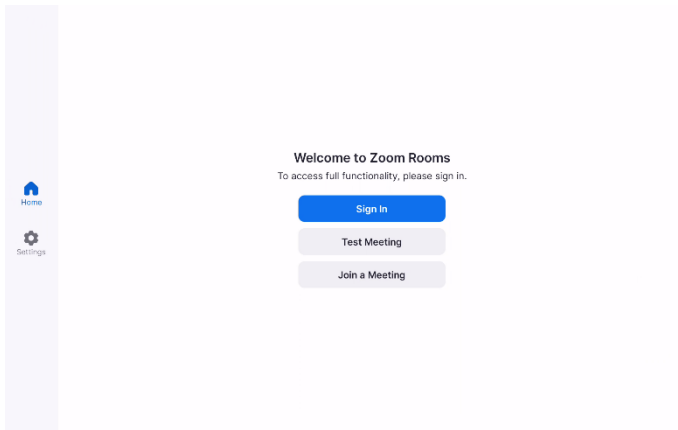

3. Connectez-vous en tant que propriétaire du compte, administrateur ou utilisateur ayant accès à Zoom Rooms.

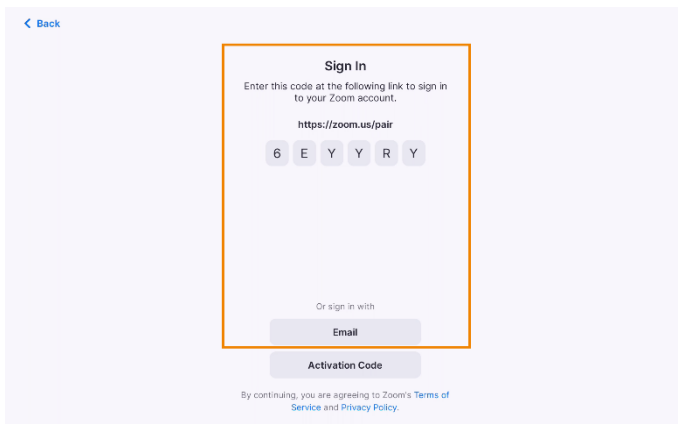

6. Sur le contrôleur Zoom Rooms, appuyez sur **Entrer Code d'activation(Enter Activation Code)**.

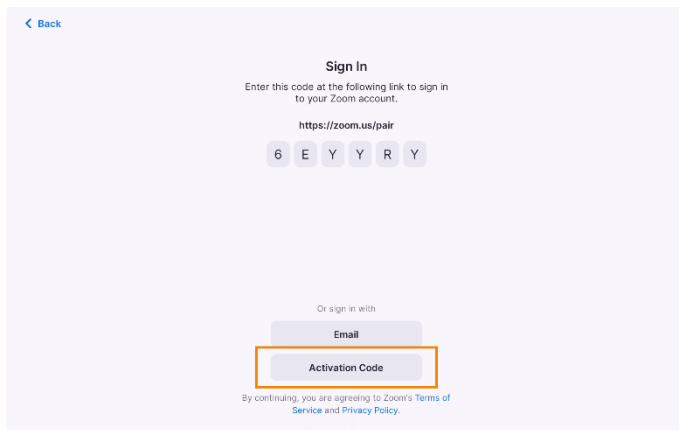

7. Entrez le code d'activation trouvé sur votre portail Web ou qui vous a été envoyé par e-mail.
8. VB370A et le contrôleur sont désormais connectés.

Contenidos del paquete



Barra de vídeo

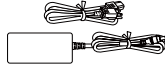

Adaptador de corriente
y cable de
alimentación

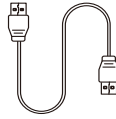

Cable HDMI 2.0



Mando a distancia



Batería AAA
(x2, solo en EE. UU.)

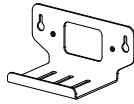

Soporte de montaje en
pared



1/4"-20 L=7.5 mm
Tornillo (x2)

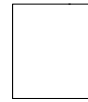

Plantilla de
perforación

Accesorios Opcionales

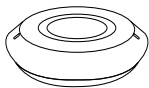

Altavoz de expansión
10 m / 20 m con cable



Micrófono de
expansión
10 m / 20 m con cable



CP10 G2
Controlador de
colaboración

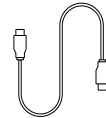

Cable USB 3.0 Tipo-C
a C (2 m)



Soporte VESA para
TV

* Para obtener más información sobre los accesorios opcionales, contacte con su distribuidor local.

Información sobre las piezas

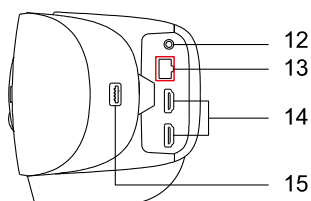
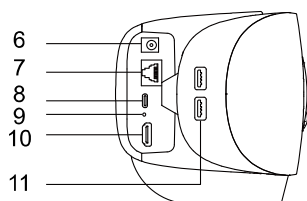
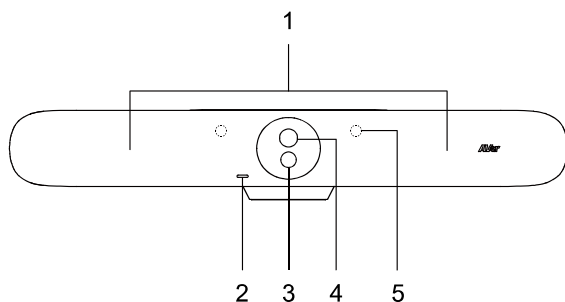

1. Micrófonos de formación de haz
2. Indicador LED
3. Lente gran angular
4. Lente de zoom óptico
5. Sensores IR
6. Conector de fuente de alimentación CC
7. Puerto Ethernet
8. N/A
9. Orificio de reinicio
Inserte un clip y manténgalo presionado durante 3 segundos para reiniciar.
10. Puerto de entrada HDMI
11. Puerto USB 3.0 Tipo-A Port (x2)
12. Puerto de entrada de teléfono
13. Puerto de expansión de audio (rojo)
14. Puerto de salida HDMI (x2)
15. N/A

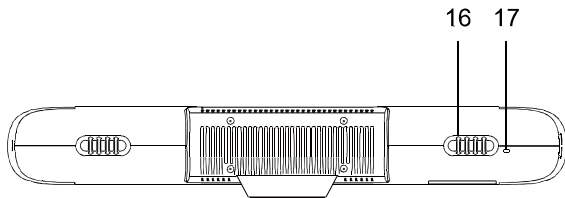

16. Retención del cable

17. Bloqueo Kensington

Indicadores LED

Color	Estado
Rojo fijo	Inicio
Blanco fijo	Espera
Azul fijo	Streaming
Rojo fijo	Micrófono silenciado
Naranja fijo	Modo de suspensión

Mando a distancia

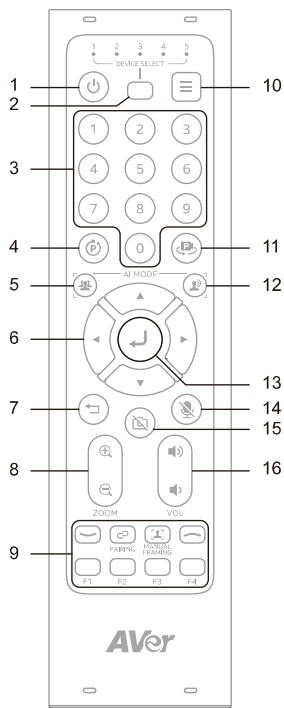

Nombre	Función
1. Encendido	N/A
2. Selección de cámara	<p>Por defecto, no se requiere ninguna selección para operar la cámara.</p> <ul style="list-style-type: none"> Para asignar un número a la cámara, vaya a System > Camera Binding en el lanzador de Android o en la interfaz web.
3. Botones numéricos	<ul style="list-style-type: none"> Para guardar un ajuste preestablecido: Mantenga presionado un número (0-9). Para cargar un ajuste preestablecido: Presione un número (0-9).
4. Teclas de combinación	<ul style="list-style-type: none"> Presione P + 1 para activar o desactivar WDR. Presione P + 2 para activar o desactivar la Set Preset. Presione P + 4 para forzar el modo de suspensión.
5. SmartFrame	<ul style="list-style-type: none"> Presione una vez para encuadrar a todo el grupo en pantalla. Mantenga presionado para alternar entre los modos de seguimiento.
6. Botones direccionales	<ul style="list-style-type: none"> Control de dirección de paneo e inclinación. Navegar por el lanzador de Android. Navegar por la interfaz en modo AVer Call.
7. Atrás	Volver atrás.
8. Zoom Acercar/Alejar	Acercar o alejar la imagen.
9. Botones de función	<ul style="list-style-type: none"> : Responder llamada. : Finalizar llamada y salir de la reunión. F1: Activar o desactivar Audio Fence. F2: Mantenga presionado para cambiar entre DHCP e IP estática. F3, F4: N/A
10. Menú	Abrir el lanzador de Android en modo AVer BYOD (no disponible en modo AVer Call y Zoom Rooms).

11. Cargar preajuste	Con cada pulsación, alterna entre los preajustes definis.
12. Seguimiento de audio	Mantenga presionado para alternar entre los modos de seguimiento de audio.
13. Enter	<ul style="list-style-type: none">• Presione para mostrar la función de IA actual en los subtítulos.• Confirmar una selección.
14. Silencio	Silenciar o activar el micrófono.
15. Cámara apagada	N/A
16. Volumen	Subir o bajar el volumen.

Conexiones

- VB370A

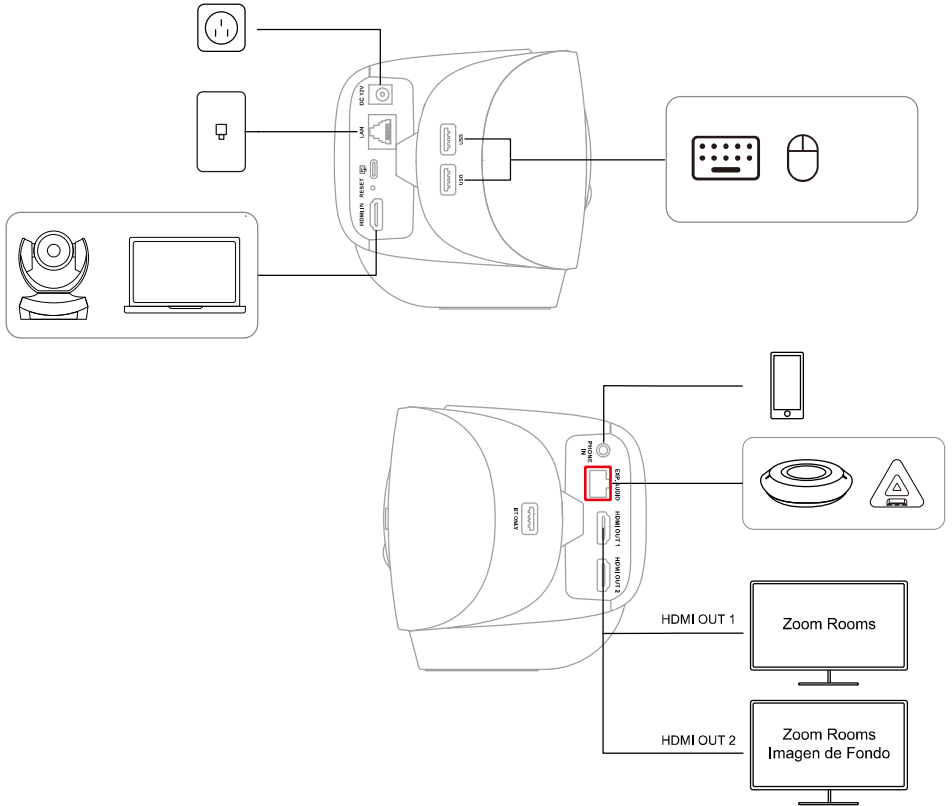

Nota: Si tiene varias pantallas, puede cambiar su disposición de la siguiente manera:

- En Zoom Rooms Controller, inicie una reunión o únase a ella > toque **Ver (View)** > seleccione un diseño.
- Inicie sesión en el portal web de Zoom como propietario de la cuenta, administrador o usuario con acceso a Zoom Rooms. Vaya a **Gestión de salas (Room Management)** > **Zoom Rooms** > **Pantalla (Display)**.

- CP10 G2

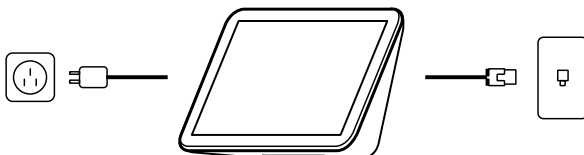

Emparejar la VB370A con un controlador

Conecte su barra de vídeo Android VB370A a un iPad, tableta o controlador específico, como el CP10 G2. Los dispositivos VB370A y CP10 G2 tienen preinstalado el software Zoom Rooms.

1. Asegúrese de que la VB370A y el CP10 G2 estén conectados a la misma red de área local (LAN).
2. Conecte un monitor al puerto HDMI out 1 de la VB370A mediante el cable HDMI incluido. El monitor mostrará un código de emparejamiento.

Nota: La primera vez que use el dispositivo, siga las instrucciones que se muestran en la pantalla para configurar el idioma del sistema, el país o región y la zona horaria.

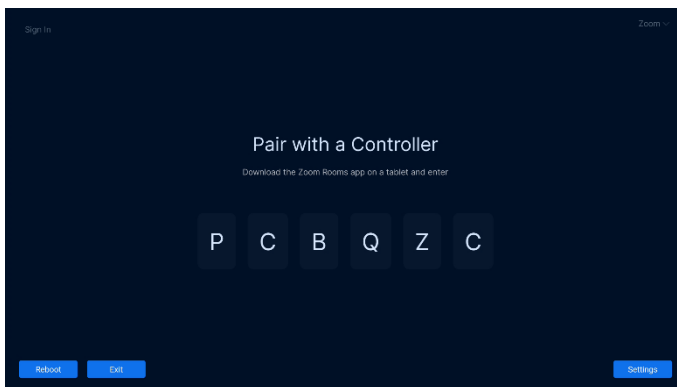

3. Abra la aplicación Zoom Rooms en el controlador y seleccione **Zoom Rooms Controller**.

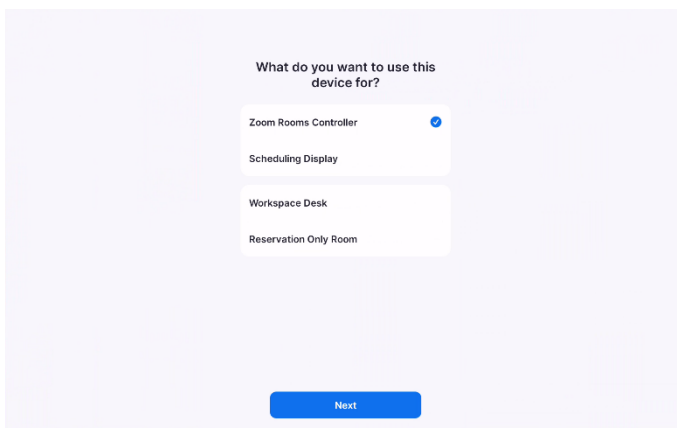

4. Introduzca el código de emparejamiento en el controlador. Su Zoom Room estará ahora disponible para iniciar una reunión de prueba o unirse a una

reunión.

Iniciar sesión en Zoom Rooms

Para implementar una Zoom Room con todas las funcionalidades, su cuenta debe disponer de una licencia de Zoom Rooms o una prueba gratuita de 30 días.

Como propietario, administrador o usuario

1. Asegúrese de que ha emparejado la VB370A con un controlador.
2. En Zoom Rooms Controller, toque **Iniciar sesión (Sign In)**.

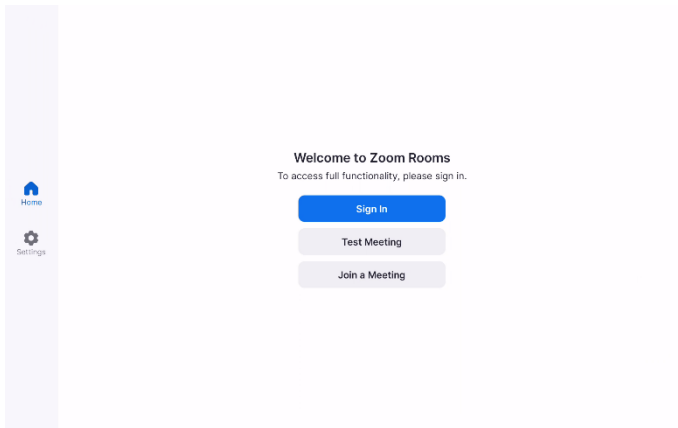

3. Inicie sesión como propietario de la cuenta, administrador o usuario con acceso a Zoom Rooms.

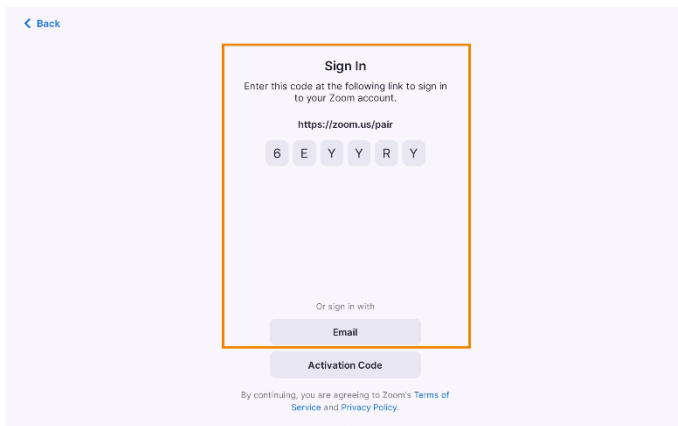

4. Toque el nombre de la Zoom Room o agregue una nueva sala desde el controlador.

5. La VB370A y el controlador estarán ahora conectados.

Con un código de activación

Una vez configurada la Zoom Room en el portal web, se genera un código de activación. El uso del código de activación es ideal cuando la persona que despliega Zoom Rooms no es el administrador.

1. Asegúrese de que se ha emparejado la VB370A con un controlador.
2. Inicie sesión en el portal web de Zoom como propietario de la cuenta, administrador o usuario con acceso a Zoom Rooms.
3. Cree la Zoom Room en el portal web.
Si ya se ha creado la Zoom Room, en el panel de navegación, haga clic en **Gestión de salas (Room Management)** y, a continuación, en **Zoom Rooms**.
4. Localice la columna **Código de activación (Activation Code)** para la sala de Zoom y anote el número.

Nota: También se enviará un correo electrónico al propietario de la cuenta con el código de activación.

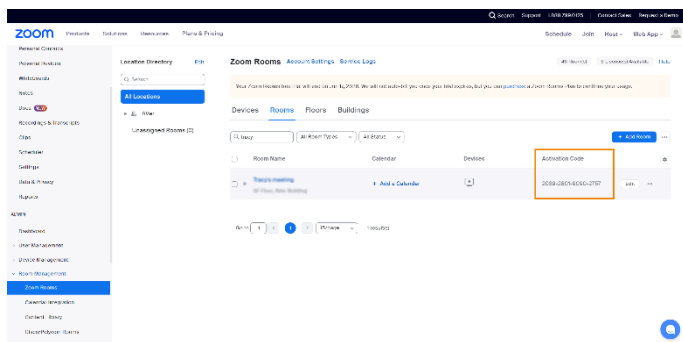

5. Abra la aplicación Zoom Rooms en el controlador.

6. En Zoom Rooms Controller, toque **Introducir código de activación (Enter Activation Code)**.

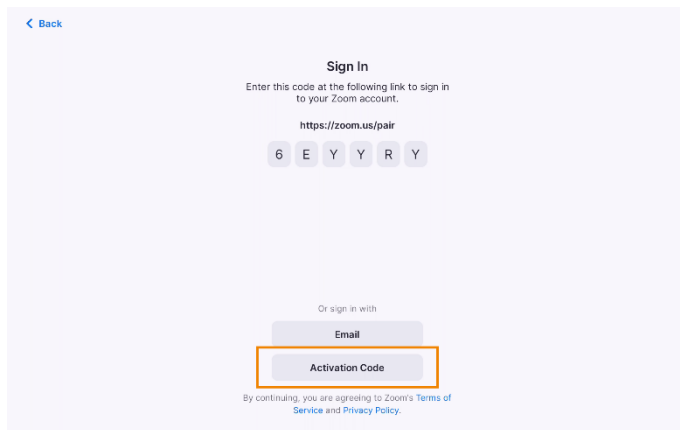

7. Introduzca el código de activación indicado en el portal web o el correo electrónico que ha recibido.
8. La VB370A y controlador están ahora conectados.

패키지 내용물



동영상 바

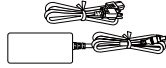

전원 어댑터 및 전원 코드

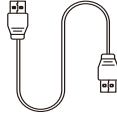

HDMI 2.0 케이블



리모컨



AAA 배터리
(x2, 미국만 해당)

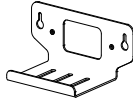

벽면 장착 브래킷



1/4" -20 L=7.5 mm
나사 (x2)

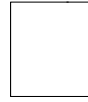

드릴 템플릿

옵션 액세서리

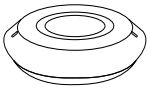

확장 스피커fon
케이블 포함 10m/20m



확장 마이크
케이블 포함 10m/20m



CP10 G2
협업 컨트롤러

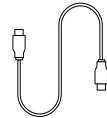

USB 3.0 Type-C 대 C
케이블 (2 m)

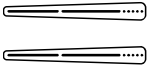

TV VESA 마운트

*옵션 액세서리에 대한 자세한 내용은 현지 대리점에 문의하세요.

구성품 정보

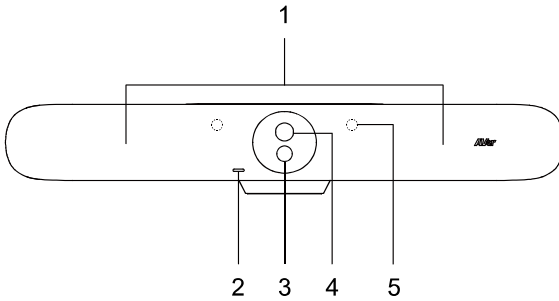

- 1. 빔포밍 마이크
- 2. LED 표시등
- 3. 광각 렌즈
- 4. 광학 줌 렌즈
- 5. IR 센서

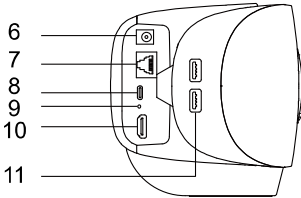

- 6. DC 전원 잭
- 7. 이더넷 포트
- 8. N/A
- 9. 구멍 재설정
종이 클립을 삽입하고 3 초간
눌러 재부팅합니다.
- 10. HDMI 입력 포트
- 11. USB 3.0 Type-A 포트 (x2)

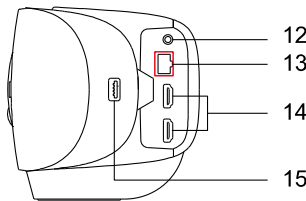

- 12. 전화 입력 포트
- 13. 오디오 확장 포트 (빨간색)
- 14. HDMI 출력 포트 (x2)
- 15. N/A

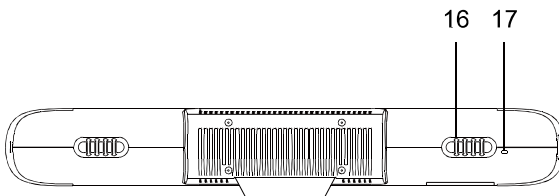



- 16. 케이블 고정
- 17. 켈싱턴 락

LED 표시기

색	상태
고정 빨강	시작
고정 흰색	대기
고정 파랑	스트리밍
고정 빨강	마이크 음소거
고정 주황	슬립 모드

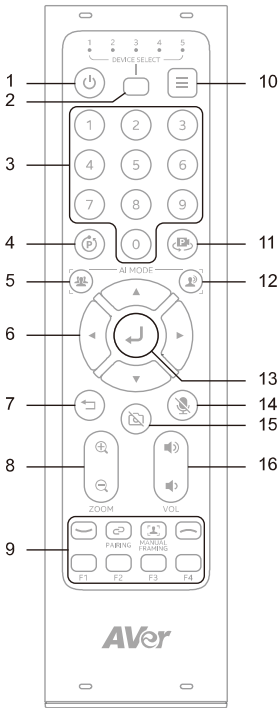
리모컨



참마	기능
1. 전원	N/A
2. 카메라 선택	기본적으로 카메라를 조작하기 위해 별도의 선택이 필요하지 않습니다. <ul style="list-style-type: none"> • 카메라에 번호를 할당하려면 Android 런처 또는 웹 인터페이스에서 시스템 > 카메라 바인딩으로 이동하십시오.
3. 숫자 버튼	<ul style="list-style-type: none"> • 사전 설정을 저장하려면, 숫자(0~9)를 길게 누릅니다. • 사전 설정을 불러오려면, 숫자(0~9)를 누릅니다.
4. 조합 키	<ul style="list-style-type: none"> • P + 1: WDR 설정/해제. • P + 2: 프리셋 설정/해제. • P + 4: 강제 절전 모드 진입.
5. SmartFrame	<ul style="list-style-type: none"> • 짧게 누르면 화면의 전체 그룹을 한 번 프레임합니다. • 길게 누르면 추적 모드가 순환됩니다.
6. 방향 버튼	<ul style="list-style-type: none"> • 팬 및 틸트 방향 제어. • Android 런처 탐색. • AVer Call 모드에서의 인터페이스 탐색.
7. 뒤로	뒤로 가기.
8. 확대/축소	화면을 확대하거나 축소합니다.
9. 기능 버튼	<ul style="list-style-type: none"> • : 전화 받기. • : 통화 종료 및 회의 나가기. • F1: 오디오 펜스 설정/해제. • F2: 길게 눌러 DHCP와 고정 IP 간 전환. • F3, F4: N/A
10. 메뉴	AVer BYOD 모드에서 Android 런처를 엽니다 (AVer Call 모드 및 Zoom Rooms 모드에서는 사용할 수 없음).
11. 프리셋 불러오기	누를 때마다 설정된 프리셋이 순차적으로 전환됩니다.
12. 오디오 추적	길게 누르면 오디오 추적 모드가 순환됩니다.
13. 엔터	<ul style="list-style-type: none"> • 누르면 현재 AI 기능이 자막으로 표시됩니다. • 선택을 확인합니다.
14. 음소거	마이크 음소거 또는 음소거 해제.

15. 카메라 끄기	N/A
16. 볼륨	볼륨을 조절합니다.

연결

• VB370A

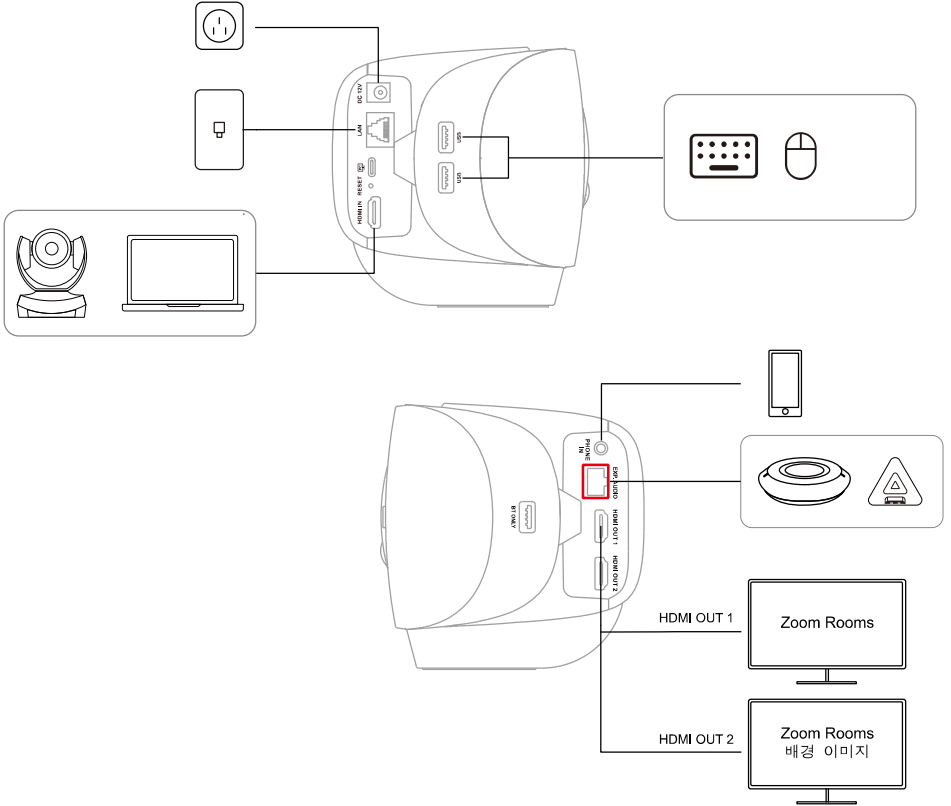

참고: 여러 대의 디스플레이를 사용하는 경우, 다음 가운데 하나를 수행하여 디스플레이 배열 방식을 변경할 수 있습니다.

- 줌 룸 컨트롤러에서 미팅 시작 또는 참여 > **보기(View) 탭** > 레이아웃을 선택합니다.
- 계정 소유자, 관리자 또는 줌 룸에 액세스할 수 있는 사용자로 줌 웹 포털에 로그인합니다. **룸 관리(Room Management) > 줌 룸(Zoom Rooms) > 디스플레이(Display)**로 갑니다.

• CP10 G2



VB370A 를 컨트롤러와 페어링

VB370A 안드로이드 동영상 바를 iPad, 태블릿 또는 CP10 G2 와 같은 전용 컨트롤러에 연결합니다. VB370A 및 CP10 G2 에는 줌 룸 소프트웨어가 사전 설치되어 있습니다.

1. VB370A 와 CP10 G2 가 동일한 LAN(근거리 통신망)에 연결되어 있는지 확실하게 확인합니다.
2. 포함된 HDMI 케이블을 사용하여 모니터를 VB370A 의 HDMI 출력 1 포트에 연결합니다. 모니터에 페어링 코드가 표시됩니다.

참고: 처음 사용하는 경우 화면 상의 안내에 따라 시스템 언어, 국가 또는 지역, 시간대를 설정합니다.

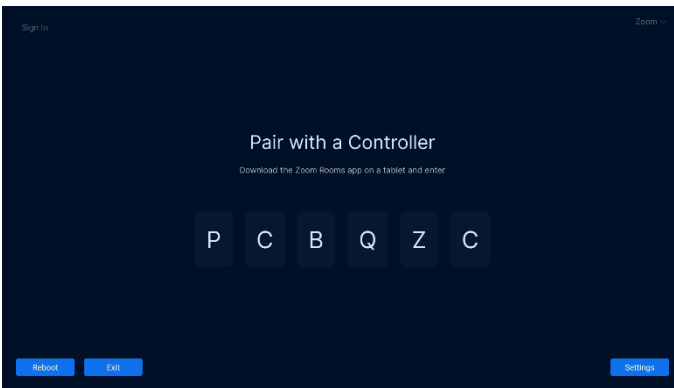

3. 컨트롤러에서 줌 룸 애플리케이션을 연 다음, **줌 룸 컨트롤러(Zoom Rooms Controller)**를 선택합니다.

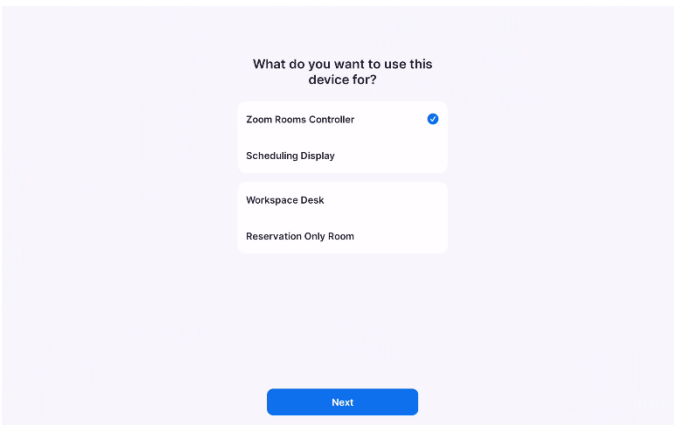

4. 컨트롤러에서 페어링 코드를 입력합니다.

이제 줌 룸에서 테스트 회의를 시작하거나 회의에 참여할 수 있습니다.

줌 룸에 로그인

전체 줌 룸을 배포하려면, 계정에 줌 룸 라이선스 또는 30 일 무료 체험판이 포함되어 있어야 합니다.

소유자, 관리자 또는 사용자

1. VB370A 가 컨트롤러와 페어링되었는지 확실히 확인합니다.
2. 줌 룸 컨트롤러에서 **로그인(Sign In)**을 탭합니다.

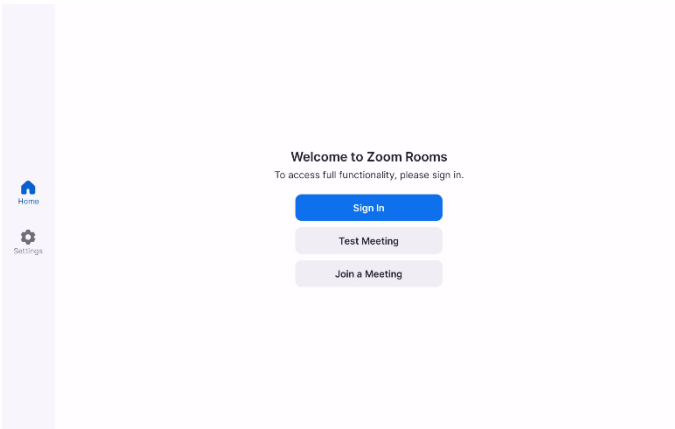

3. 계정 소유자, 관리자 또는 줌 룸에 액세스할 수 있는 사용자로 로그인합니다.

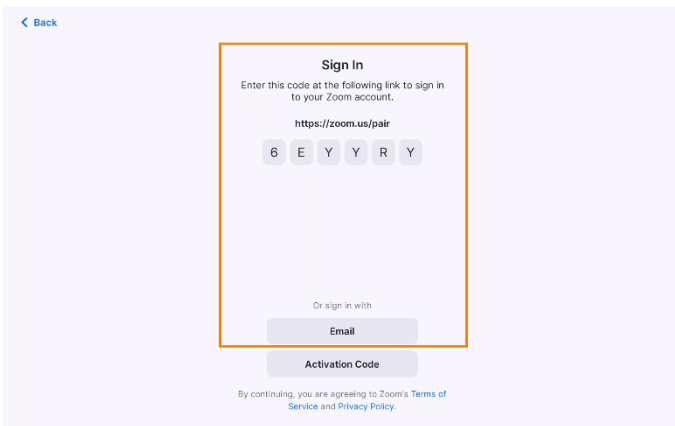

4. 이 줌 룸의 이름을 탭하거나 컨트롤러에서 새 룸을 추가합니다.

5. 이제 VB370A 와 컨트롤러가 로그인됩니다.

활성화 코드 포함

웹 포털에서 줌 룸을 설정하면 활성화 코드가 생성됩니다. 활성화 코드를 사용하는 경우라면 줌 룸을 배포하는 사람이 관리자가 아닌 경우가 이상적입니다.

1. VB370A 가 컨트롤러와 페어링되었는지 확실히 확인합니다.
2. 계정 소유자, 관리자 또는 줌 룸에 액세스할 수 있는 사용자로 줌 웹 포털에 로그인합니다.
3. 웹 포털에서 줌 룸을 생성합니다.
줌 룸이 이미 생성된 경우, 탐색 패널에서 **룸 관리(Room Management)**를 클릭한 다음 **줌 룸(Zoom Rooms)**을 클릭합니다.
4. 줌 룸의 **활성화 코드(Activation Code)** 열을 찾아 번호를 기록해 둡니다.

참고: 활성화 코드가 포함된 이메일이 계정 소유자에게 전송됩니다.

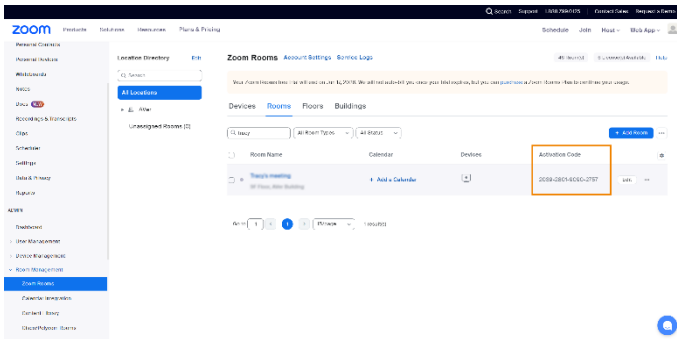

5. 컨트롤러에서 줌 룸 애플리케이션을 엽니다.

6. 줌 룸 컨트롤러에서, **활성화 코드 입력(Enter Activation Code)**을 탭합니다.

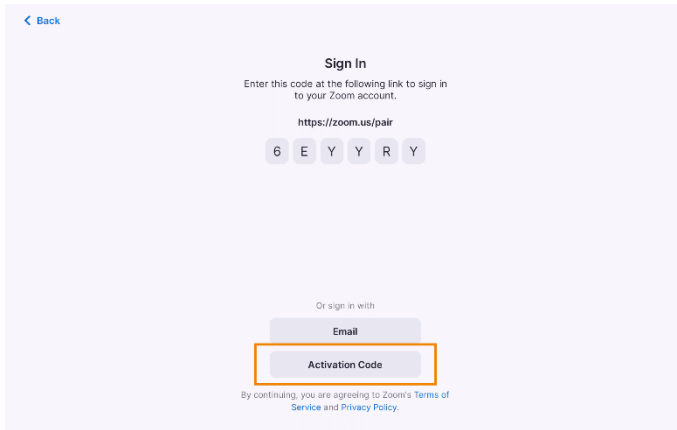

7. 웹 포털에서 찾거나 이메일로 받은 활성화 코드를 입력합니다.
8. 이제 VB370A 와 컨트롤러가 로그인됩니다.