

**AVer**

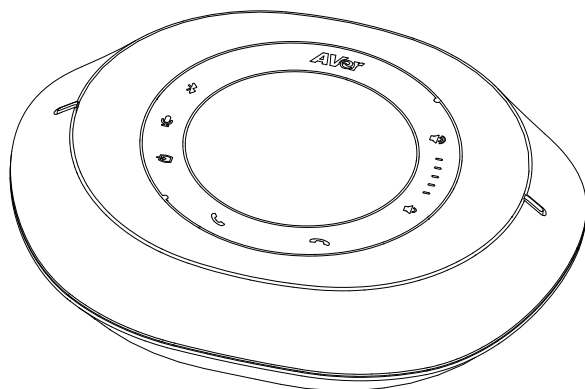

# **FONE540**

## **會議電話揚聲器**

— 使用手冊 —

## 警告

- 為降低火災或觸電風險，請勿將本產品曝露在雨中或潮濕環境中。如果對產品進行任何未經授權的修改，保固將無效。
- 請勿使機器掉落或受到撞擊。
- 請使用正確的電源電壓以避免損壞機器。
- 請勿將機器放在容易被踩到電源線的地方，否則可能會導致電源線或插頭磨損或損壞。

### 低功率電波輻射性電機管理辦法

取得審驗證明之低功率射頻器材，非經核准，公司、商號或使用者均不得擅自變更頻率、加大功率或變更原設計之特性及功能。低功率射頻器材之使用不得影響飛航安全及干擾合法通信；經發現有干擾現象時，應立即停用，並改善至無干擾時方得繼續使用。前述合法通信，指依電信管理法規定作業之無線電通信。低功率射頻器材須忍受合法通信或工業、科學及醫療用電波輻射性電機設備之干擾。

依經濟部標準檢驗局檢驗標準 CNS 15663 第 5 節「含有標示」之規定將限用物質含有情況標示如下：

單元 Unit	限用物質及其化學符號 Restricted substances and its chemical symbols					
	鉛 Lead (Pb)	汞 Mercury (Hg)	鎘 Cadmium (Cd)	六價鉻 Hexavalent chromium (Cr <sup>+6</sup> )	多溴聯苯 Polybrominated biphenyls (PBB)	多溴二苯醚 Polybrominated diphenyl ethers (PBDE)
電路板及零組件 (電子料或電機 料...等)	—	○	○	○	○	○
塑膠組件(外殼 或腳墊...等)	○	○	○	○	○	○
金屬組件(鐵殼 或螺柱...等)	—	○	○	○	○	○
喇叭	○	○	○	○	○	○
麥克風	○	○	○	○	○	○
配件(電源供應 器...等)	—	○	○	○	○	○
紙製品(機殼貼 紙...等)	○	○	○	○	○	○

備考1. “○” 係指該項限用物質之百分比含量未超出百分比含量基準值。  
Note 1 : “○” indicates that the percentage content of the restricted substance does not exceed the percentage of reference value of presence.

備考2. “—” 係指該項限用物質為排除項目。  
Note 2 : The “—” indicates that the restricted substance corresponds to the exemption.

## 免責聲明

除本文明言提供之擔保外，在最大適用法律範圍內，AVer 對於產品之其他所有擔保，不論明示或暗示，法令規定或其他條件，概不負責，包括但不限於：產品滿意度、交易過程、商標使用或慣例或適銷性之暗示擔保、特定用途之適用性或未對第三方造成侵權行為。

## 商標宣告

AVer 為圓展科技股份有限公司之商標。因本內容之描述出現的商標分屬個別公司所有且均受智慧財產權相關法令保護。

## 版權宣告

©2026 圓展科技版權所有 | 2025 年 1 月 6 日

本內容相關權利係圓展科技股份有限公司所有，任何人未得事先書面同意不得就本內容為一部或全部之重製、改作、或任何型式之散布行為。圓展科技股份有限公司保留變更產品規格及內容的權利無須另為通知。

## 連絡資訊

圓展科技股份有限公司

<https://www.aver.com>

新北市 236042 土城區大安路 157 號 8 樓

電話：(02)2269-8535

# 目錄

<b>警告</b> .....	<b>2</b>
<b>概覽</b> .....	<b>1</b>
包裝內容物 .....	1
選購配件 .....	1
尺寸 .....	1
部位名稱 .....	2
LED 指示燈 .....	3
<b>安裝</b> .....	<b>4</b>
音訊接收範圍 .....	4
<b>連接</b> .....	<b>5</b>
連接裝置 .....	5
連接手機 .....	5
連接擴充電話揚聲器或擴充麥克風 .....	6
<b>開始使用</b> .....	<b>7</b>
撥打音訊電話 .....	7
進入網頁介面 .....	7
AVer Device Utility .....	7
Room Management .....	8
初次登入 .....	9
<b>網頁介面</b> .....	<b>10</b>
Audio .....	10
網路 .....	12

系統 .....	13
<b>Room Management.....</b>	<b>15</b>
使用 Room Management 調整設定 .....	15
使用 Room Management 更新擴充電話揚聲器的韌體 .....	16

# 概覽

## 包裝內容物



電話揚聲器

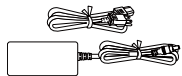

電源變壓器及電源線

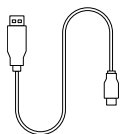

Micro USB 2.0 轉  
Type-A 連接線 (5 m)

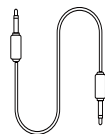

3.5 mm 音源線  
(0.9 m)

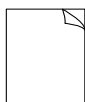

快速使用手冊



保固卡

## 選購配件

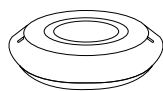

擴充電話揚聲器  
附連接線



擴充麥克風 (x2)  
附連接線

\* 選購配件詳情請洽當地經銷商。

## 尺寸

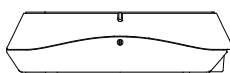
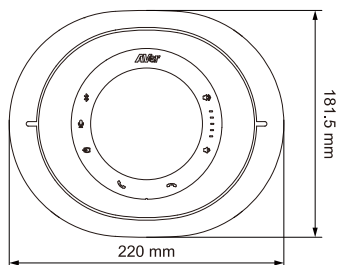



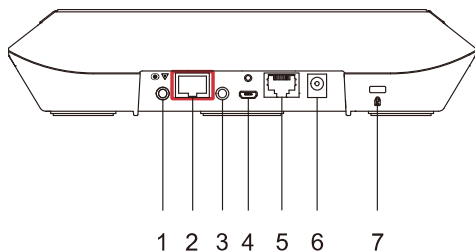

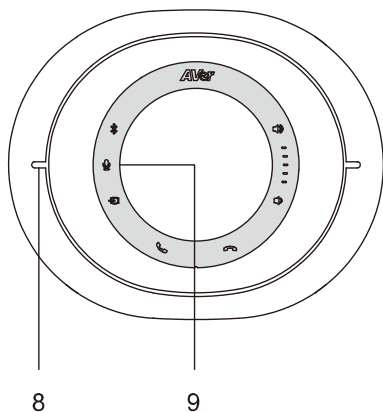

## 部位名稱



1. 音源輸入埠
  2. 擴充連接埠 (紅色)
  3. 音源輸出埠
  4. Micro USB 2.0 連接埠
  5. 乙太網路埠
  6. DC 電源插孔
  7. Kensington 防盜孔
8. 電話揚聲器指示燈
  9. 控制面板



輕點圖示可以：

-  配對、開啟或關閉藍牙
-  靜音、取消靜音麥克風
-  開啟或關閉音源輸入
-  接聽電話
-  掛斷電話
-  調低音量、按住可靜音喇叭
-  調高音量、點一下可取消靜音喇叭

# LED 指示燈

- 電話揚聲器

顏色		狀態
恆亮藍燈		正常
恆亮橘燈		待機
恆亮紅燈		麥克風靜音
熄燈		關機

- 控制面板

顏色		狀態
	恆亮白燈	藍牙關閉
	恆亮藍燈	藍牙開啟
	恆亮白燈	未靜音
	恆亮紅燈	靜音
	恆亮白燈	音源輸入關閉
	恆亮藍燈	音源輸入開啟
	熄燈	未連接手機

# 安裝

## 音訊接收範圍

電話揚聲器收音訊的最佳距離是半徑 2.5 公尺內。連接兩台以上的電話揚聲器時，電話揚聲器之間的距離必須保持 3 公尺。

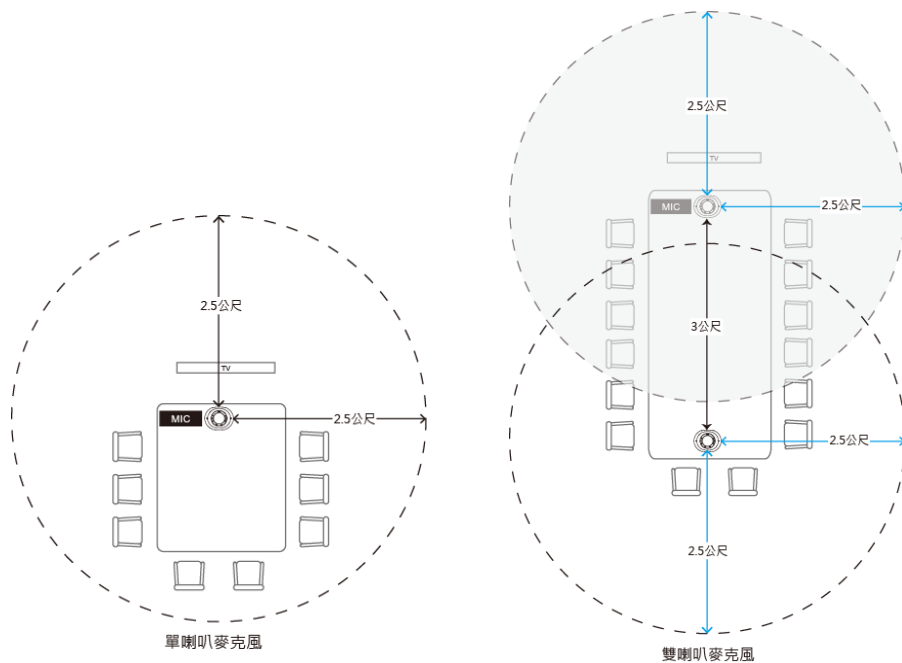

# 連接

## 連接裝置

- 藍牙

1. 點一下控制面板上的藍牙圖示  以開始配對。
2. 開啟電腦的藍牙設定，選取 FONE540 來連接電話揚聲器。

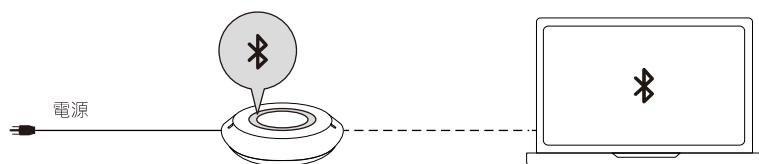

- 有線

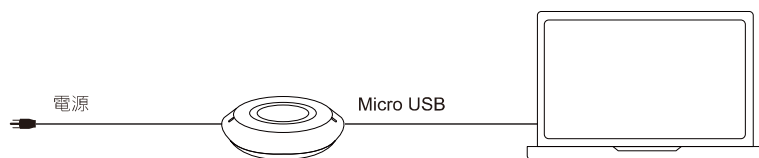

## 連接手機

1. 使用 3.5 mm 音源線將手機連接至 FONE540 電話揚聲器的音源輸入埠。
2. 點一下音源輸入圖示  可開啟音源輸入 (恆亮藍燈)，再點一下可關閉音源輸入 (恆亮白燈)。
3. 拔除 3.5 mm 音源線時，指示燈則會熄滅。

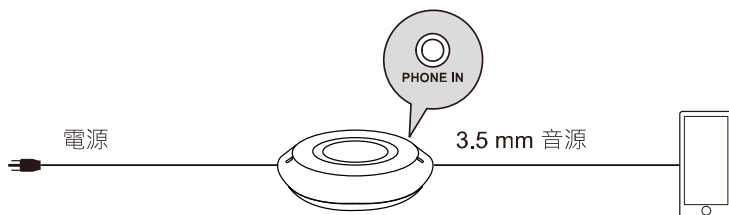

## 連接擴充電話揚聲器或擴充麥克風

FONE540 電話揚聲器 (韌體版本 7000.44 以上) 可菊鍊串聯最多 2 部擴充電話揚聲器或 4 部擴充麥克風。

### 註：

- 菊鍊串聯時，連接線總長度必須小於 40 公尺。連接線總長度大於 20 公尺時，請將擴充電話揚聲器請接上電源。
- 擴充電話揚聲器無法單獨使用。

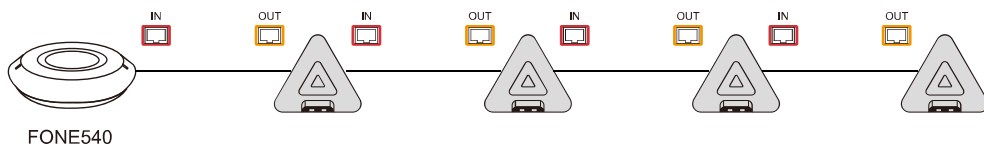
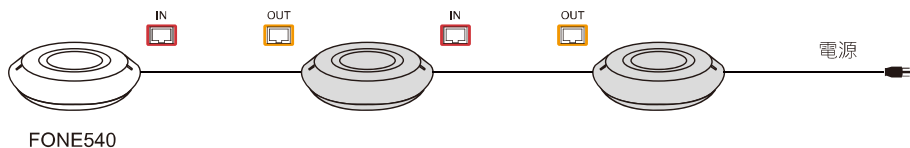

# 開始使用

## 撥打音訊電話

FONE540 會議電話揚聲器可隨插即用。開啟視訊會議軟體，將音訊設為 FONE540。

## 進入網頁介面

若要進入電話揚聲器網頁介面，您可以使用下列任一個軟體來查詢電話揚聲器的 IP 位址：

- AVer Device Utility
- Room Management

註：

- 電話揚聲器的預設網路為 DHCP。
- 電話揚聲器的預設密碼為 **aver4321**。

## AVer Device Utility

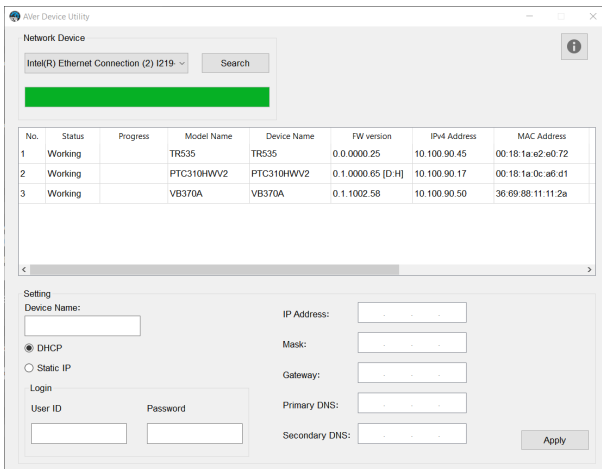

進入網頁介面：

1. 從 AVer 下載中心 (<https://www.aver.com/download-center>) 下載 AVer Device Utility 並開啟軟體。

2. 按一下 **Search** 以查看位於相同區域網路 (LAN) 的可用裝置。

註：

- 確保您的電話揚聲器有網路連線。
- AVer Device Utility 和電話揚聲器必須位於相同的 LAN。

3. 找到您的電話揚聲器，在 **IPv4 Address** 欄的 IP 位址上按兩下，即可在您的瀏覽器中開啟網頁介面。

將網路變更為 DHCP 或固定 IP：

1. 選取電話揚聲器的勾選方塊。
2. 在 **Login** 欄位輸入已變更的密碼。
3. 選取 **DHCP** 或 **Static IP**，然後在 **Settings** 區塊輸入您的網路設定 (如適用)。
4. 按一下 **Apply**。

## Room Management



進入網頁介面：

1. 從 AVer 下載中心 (<https://www.aver.com/download-center>) 下載 Room Management 並開啟軟體。

註：

- 確保您的電話揚聲器有網路連線。
- Room Management 和電話揚聲器必須位於相同的 LAN。

2. 使用隨附的 micro USB 連接線將裝置連接至電腦。您的裝置會出現在**裝置控制**分頁。
3. 按一下裝置卡片上的**超連結**圖示 ，即可在您的瀏覽器中開啟網頁介面。

將網路變更為 DHCP 或固定 IP：

1. 按一下裝置卡片上的**鉛筆**圖示 。
2. 選取 **DHCP** 或 **Static IP**，然後輸入您的網路設定 (如適用)。
3. 按一下**確認**。

## 初次登入

初次登入時，請輸入預設密碼 **aver4321**。系統將提示您設定新的帳號和密碼。帳號與密碼不可相同。

- 帳號：使用 1—32 個字元。
- 密碼：使用 8—32 個字元，其中需包含大寫字母、小寫字母、數字、及特殊符號(!\$%'()\*+,-./<=>?@[\\]^\_`{|}~)。

# 網頁介面

## Audio

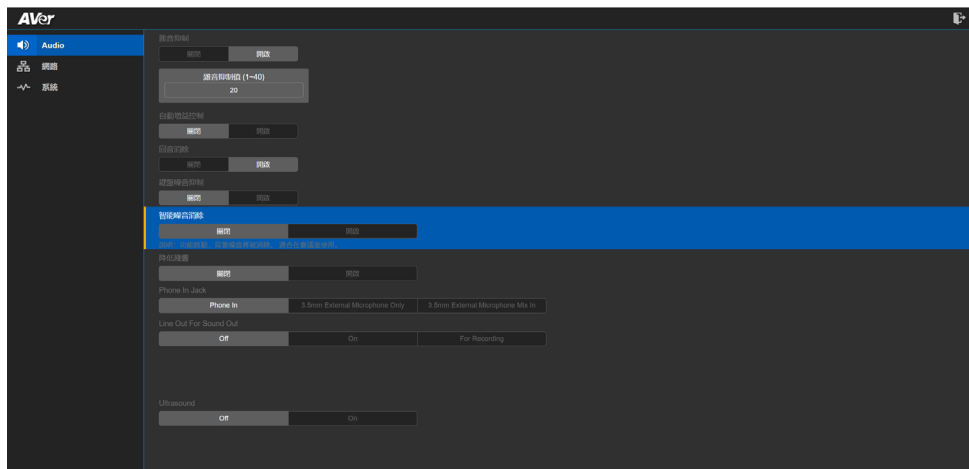

項目	說明
雜音抑制	降低環境雜音。
自動增益控制	開啟自動增益控制可使輸出音量保持平衡。
回音消除	降低回音。
鍵盤噪音抑制	降低鍵盤噪音。
智能噪音消除	降低嬰兒哭聲與狗叫聲。
降低殘響	降低室內殘響。
Phone In Jack	根據連接至音源輸入埠的裝置和使用情境，選取音訊來源： <ul style="list-style-type: none"><li>● Phone In：連接手機以聯絡遠端的與會者。</li><li>● 僅 3.5 mm 外接麥克風：僅使用外接麥克風作為音訊來源。</li><li>● 混合 3.5 mm 外接麥克風：同時使用 FONE540 和外接麥克風作為音訊來源。</li></ul>
Line Out For Sound Out	若要增進聲音追蹤攝影機的穩定性： <ol style="list-style-type: none"><li>1. 使用 3.5mm 音源線連接 FONE540 的音源輸出埠和攝影機的音源輸入埠。</li><li>2. 開啟 <b>Line Out for Sound Out</b>。</li><li>3. 請勿將外接喇叭連接至 FONE540，這麼做可能會干擾 FONE540 的麥克風。</li></ol>
Ultrasound	開啟以便與 CAM570 攝影機分享超聲波訊號。參考訊號會告知攝影機要過濾掉哪些音訊，以免攝影機誤追喇叭發出的聲音。

設定超聲波：

1. 透過網頁介面或 Room Management，開啟電話揚聲器的超聲波。
2. 透過 Room Management，將攝影機的 Audio Reference 設為超聲波。
3. 使用揚聲器播放聲音，您會看到接收測試量表。若數值顯示紅色或黃色，代表裝置之間距離過遠或受障礙物阻擋。請調整裝置擺放位置，確保數值在綠色範圍內。

# 網路

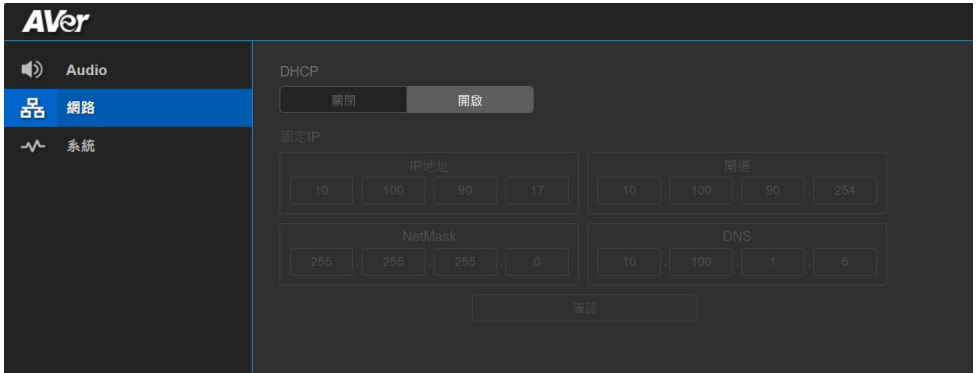

項目	說明
DHCP	開啟或關閉 DHCP。
固定 IP	若要指派固定 IP 位址： 1. 關閉 <b>DHCP</b> 。 2. 輸入 <b>IP 位址</b> 、 <b>閘道</b> 、 <b>NetMask</b> 和 <b>DNS</b> 。 3. 按一下 <b>確認</b> 。

# 系統

The screenshot displays the AVer system settings page. On the left is a navigation menu with 'Audio', '網路' (Network), and '系統' (System) selected. The main content area is divided into several sections:

- 語言 (Language):** Includes buttons for 'English', '繁體中文' (Traditional Chinese), and '日本語' (Japanese).
- Forget Paired Device:** Includes '關閉' (Close) and '開啟' (Open) buttons.
- 韌體更新 (Firmware Update):** Includes '自動更新' (Automatic Update) and '手動更新' (Manual Update) buttons.
- 恢復出廠設定 (Factory Reset):** Includes a '重設' (Reset) button.
- 定期重啟 (Schedule Reboot):** This section is highlighted in blue. It features a 'Schedule Reboot' button and a '不重啟' (Do Not Reboot) button. A note states: '備註：建議定期重新啟動以保持設備的平穩運行。' (Note: It is recommended to schedule regular reboots to keep the device running smoothly.) Below this, there are input fields for '下次重開機時間' (Next Reboot Time) with a date picker set to 2026/1/8 and a time picker set to 18:04. A '確認' (Confirm) button is present.
- 重新發生 (Repeat):** A dropdown menu is set to '每三天' (Every 3 days).
- Note:** 'Note. When the set time is reached and the device is processing or outputting audio, it will not shut down immediately but will instead check every hour until there is no active audio input or output, at which point it will proceed with the reboot.'
- 變更密碼 (Change Password):** Includes a '網頁密碼變更' (Web Password Change) button.
- SSL 認證 (SSL Certificate):** Includes a '匯入' (Import) button.
- 日期格式 (Date Format):** Options include 'yyyy-mm-dd', 'mm-dd-yyyy', and 'dd-mm-yyyy'.
- 時間格式 (Time Format):** Options include '24小時制' (24-hour format) and '12小時制' (12-hour format).
- 校時模式 (Time Mode):** Options include '自動' (Automatic) and '手動' (Manual).
- 校時時間 (Time Setting):** Includes a date picker set to 2026/01/06 and a time picker set to 06:04, with a '確認' (Confirm) button.
- 系統資訊 (System Information):** A table showing device details:
 

型號 (Model)	韌體版本 (Firmware Version)	序號 (Serial Number)
Fone540	0.0.7008.99	5102545812354
IP地址 (IP Address)	MAC地址 (MAC Address)	時間格式 (Time Format)
10.100.95.67	00:18:1A:CC:BB:AB	2026/1/6 06:04

項目	說明
語言	選取網頁介面的語言。
韌體更新	更新電話揚聲器的韌體。 <ul style="list-style-type: none"> <li>自動更新：檢查和線上更新。</li> <li>手動更新：使用檔案線下更新。</li> </ul>

	<p><b>註：</b>更新韌體時，請讓電話揚聲器保持連接電源。更新期間，網路連線將會中斷，且更新後電話揚聲器將自動重新啟動。</p>
恢復出廠設定	<p>將電話揚聲器恢復為出廠預設值。您可以選取勾號來保留 IP 位址。</p> <ul style="list-style-type: none"> <li>忘記密碼時，請使用 Room Management 將網頁介面密碼重設成預設密碼 <b>aver4321</b>。</li> </ul>
定期重啟	<p>定期重新啟動裝置以清除記憶體，並確保裝置運作順暢。重新啟動僅會在沒有音訊串流時進行。</p>
下次重開機時間	<ul style="list-style-type: none"> <li>下次重開機時間：按一下鉛筆圖示以輸入重新啟動時間。完成後，按一下<b>確認</b>。</li> </ul>
重新發生	<ul style="list-style-type: none"> <li>重新發生：下拉選單中選擇重新啟動裝置的頻率。預設為每 3 天重新啟動一次。</li> </ul>
變更密碼	<p>變更網頁介面密碼。</p> <ul style="list-style-type: none"> <li>忘記密碼時，請使用 Room Management 將網頁介面密碼重設成預設密碼 <b>aver4321</b>。</li> </ul>
SSL 認證	<p>上傳 SSL 認證。</p>
日期格式	<p>選取日期格式。</p>
時間格式	<p>選取時間格式。</p>
校時模式	<p>選取校時模式。</p> <ul style="list-style-type: none"> <li>自動：輸入您的網路時間協定 (NTP) 伺服器 URL 可同步時鐘。預設的 NTP 伺服器位於美國。</li> <li>手動：輸入日期和時間以設定時鐘。</li> </ul>
系統資訊	<p>顯示會議揚聲器資訊，例如 IP 位址。</p>

# Room Management

## 使用 Room Management 調整設定



1. 從 AVer 下載中心下載 Room Management，並開啟應用程式。
2. 使用 micro USB 連接線將您的裝置連接至電腦。您的裝置會出現在 **Device Control** 分頁。
3. 按一下**設定**來調整音訊設定。  
更多詳細資訊，請參閱 Room Management 使用手冊。



## 使用 **Room Management** 更新擴充電話揚聲器的韌體

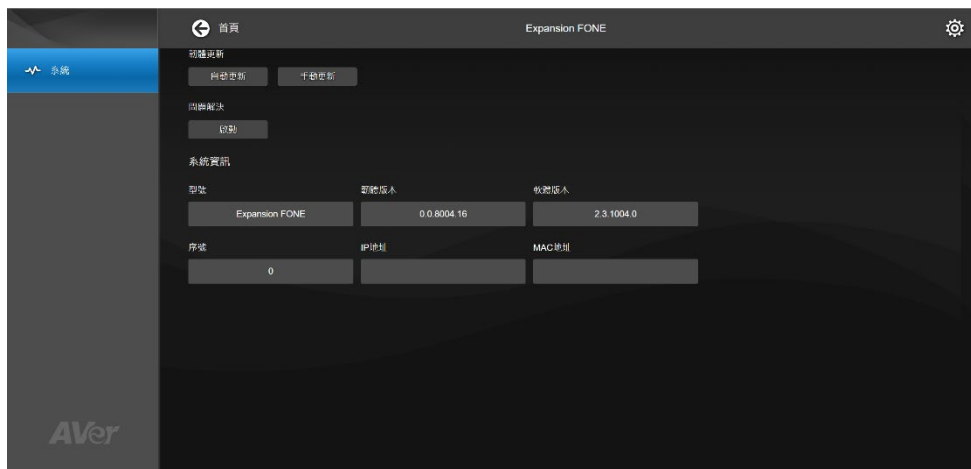

1. 從 AVer 下載中心下載 **Room Management**，並開啟應用程式。
2. 使用隨附的 **micro USB** 連接線將擴充電話揚聲器連接至電腦，再使用電源線將擴充電話揚聲器接上電源。您的裝置會出現在 **Device Control** 分頁。
3. 按一下**設定**來更新韌體。

