

CAM130 Conference Camera

Quick Start Guide | 取扱説明



パッケージ内容

CAM130 本体と レンズカバー	電源アダプター *	三脚用ネジ	USB 2.0 Type-C - Type-A ケーブル(5m)
----------------------	-----------	-------	-------------------------------------

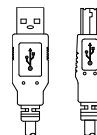
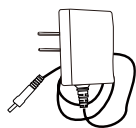
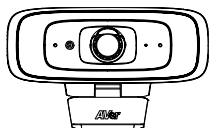

QRコード記載カード



- * 電源アダプターの形状は販売する国や地域により異なります。
- * PC の USB 端子が USB2.0 の場合に、フィルライト機能を使用するには電源アダプターの追加給電が必要です。
- * 本製品同梱の電源ケーブルは、本製品同梱の電源アダプタでのみ使用してください。
本製品同梱の電源ケーブルは、他の電気機器では使用できません。

オプション販売品

USB 3.1 延長ケーブル 10m/20m/30m	赤外線操作リモコン	ホワイトボード用 取付金具	テーブル用 取付金具
-------------------------------	-----------	------------------	---------------

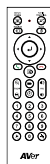
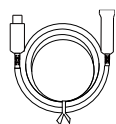

キャリーケース	USB 3.1 Type-C - Type-A ケーブル(1.8m)	USB Type-A - Type-C 変換アダプター
---------	---------------------------------------	--------------------------------



各部名称

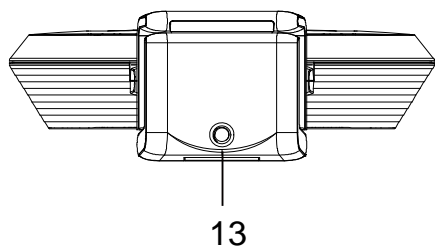
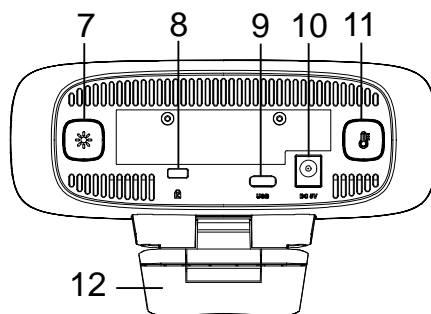
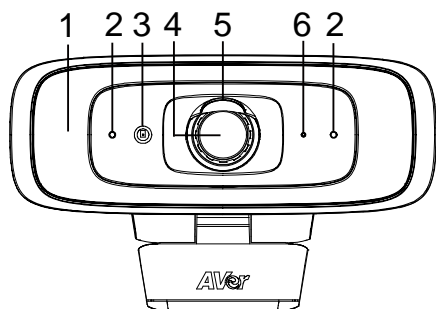





- (1) フィルライト
- (2) マイク
- (3) カラーセンサー
- (4) レンズ
- (5) レンズカバー
- (6) LED インジケーター
- (7) 輝度調整ボタン

- (8) ケンジントンロック
- (9) USB 3.1 Type-C 端子
- (10) DC 5V 電源差込口
- (11) 色温度調整ボタン
- (12) TV 用クリップ
- (13) 三脚用ネジ穴

LED インジケーターの状態表示

電源オン: 青色点滅
起動: 赤色点灯
スリープモード: オレンジ色点灯
スタンバイ: 白色点灯
使用中: 青色点灯

フィルライトの明るさ調整

- 色温度調整ボタン  または輝度調整ボタン  のいずれかを2秒長押しで、フィルライトのオン/オフ切替
- 色温度調整ボタン  と輝度調整ボタン  を同時に2秒長押しで、フィルライトの点灯を自動モード/手動モード交互に切替
- カメラを使用中の状態で電源アダプタを外す場合、フィルライトをオフにした後に電源アダプタを外して下さい。
- 詳細についてはユーザーマニュアルをご覧ください。

【注意】

1. 工場出荷時、フィルライトの点灯は「自動モード」に設定されています。カメラ使用中は環境に応じてフィルライトが点灯し、室内の明るさに合わせてフィルライトの輝度が自動的に調整されます。
2. ソフトウェア AVer PTZApp 2 にてより詳細な設定を行うことができます。
3. 電源アダプターを使用した場合、USB 給電より多くの電力を供給できるため、フィルライトはより明るくなります。

赤外線操作リモコン(オプション販売品)

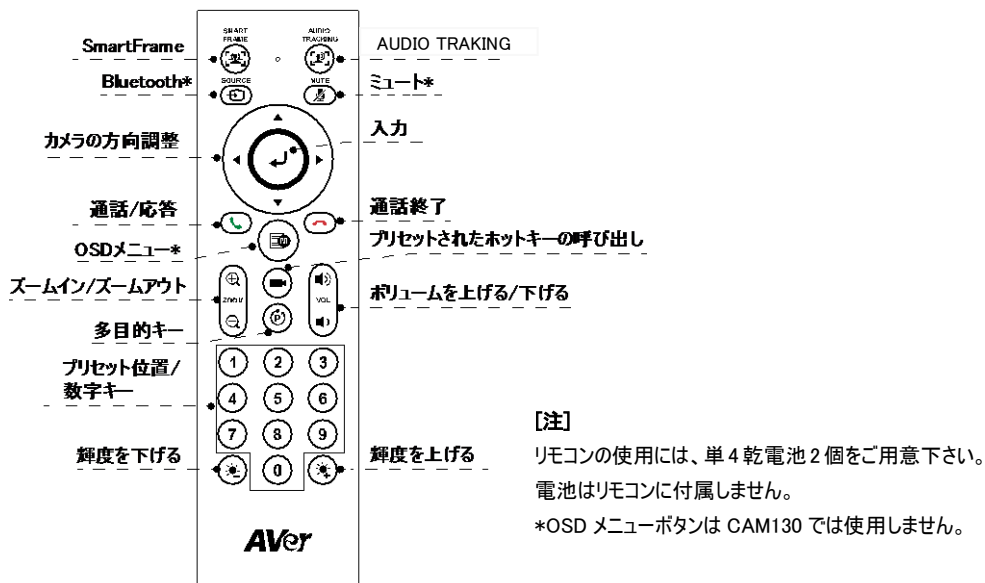

- **SmartFrame** (SmartFrame icon): 画面内にすべての参加者が収まるよう自動的にカメラ画角を調整する機能です。
このボタンを2秒押し続けると自動/手動が交互に切り替わります。※自動モードの場合、プリセットフレーミング機能は無効になります。
- **入力** (Input icon): このボタンを押すと、現在カメラに設定されているモードが画面に表示されます。
- **プリセットホットキー** (Preset Hotkey icon): このボタンを押すと、登録済みのプリセット位置を順番に呼び出しを行います。
- **0~9 数字キー**: 数字キー長押しで、プリセット位置を登録できます。短く押すとプリセット位置を呼び出します。
- **カメラ画角切替**: (P) を押した後に (0) を押すと、カメラ画角が90度/120度で交互に切り替わります。
- **WDR**: (P) を押した後に (1) を押すと、WDR機能が有効/無効になります。
- **マイク**: (P) を押した後に (4) を押すと、マイク機能が有効/無効になります。
- (Sun icon) または (Moon icon) ボタンを2秒長押しで、フィルライトのオン/オフを行います。
- フィルライトがオフの状態、(Sun icon) / (Moon icon) ボタンを押すと、ビデオの明るさが明るく/暗くなります。
- フィルライトがオンの状態、(Sun icon) / (Moon icon) ボタンを押すと、フィルライトの明るさが明るく/暗くなります。

CAM130 の設置

1. CAM130 を TV または三脚の上へ取り付けます。

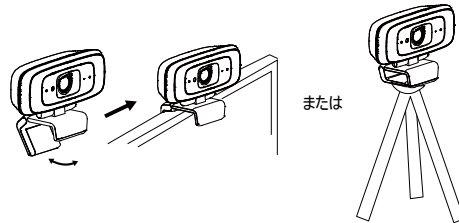

2. 付属 USB ケーブルを使用し CAM130 と PC を接続します。

USB Type-C コネクタを使用する場合は、別売の USBTypeA-TypeC 変換アダプターをご利用下さい。

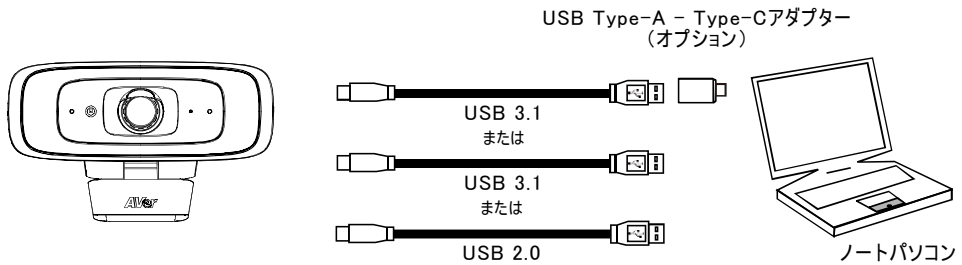

USB 2.0を使用する場合は、電源アダプターを接続しないとフィルライトの輝度を最大まで上げられません。

【注】

- CAM130 搭載 USB 端子は USB 3.1 または USB 2.0 にて動作します。

USB 2.0/USB 3.1 の最大ビデオ出力解像度、フレームレートは下記の通りです。

	M-JPEG	YUV
USB 2.0	- 最大 4k / 30fps - 1080p 60fps	- 720p 最大 10fps - 640x480 以下 最大 30fps
USB 3.1	- 最大 4k / 30fps - 1080p/60fps	- 最大 1080p / 30fps - 720p/60fps

- デジタルズーム比率と映像の解像度

出力解像度	ズームイン/ズームアウトの比率
4K	非対応・ズーム不可
1080p/60fps	最大 2 倍
その他	最大 4 倍

※SmartFrame 機能はデジタルズームを使用するため、4K 出力時は動作しません。

3. 使用する Web 会議ソフトウェアにて使用するカメラデバイスを CAM130 に選択します。CAM130 のマイクを使用する場合は、PTZApp2 アプリまたはリモコンを使用してマイクを有効に設定してください。その後、マイクデバイスより CAM130 を選択してください。

[注]CAM130 内蔵のマイクはデフォルトでは無効に設定されています。

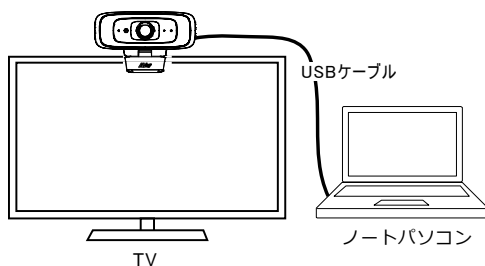

PTZApp 2 のインストール

PTZApp 2 は、<https://www.aver.com/download-center> より検索し、ダウンロードいただけます。ダウンロード後、ファイルをダブルクリックして、画面に表示される指示に従ってインストールを完成させます。PTZApp 2 のインストール後、PTZApp 2 アイコンをダブルクリックすると、アプリケーションが起動します。

PTZApp 2 の使用

ソフトウェア PTZApp 2 では、カメラ操作やビデオの画質設定などの詳細設定を行うことができます。詳細についてはユーザーマニュアルをご参照ください。

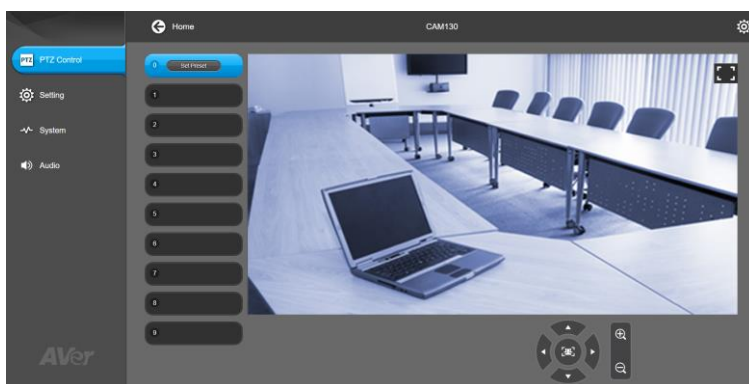

この装置は、クラスA 機器です。この装置を住宅環境で使用すると電波妨害を引き起こすことがあります。
この場合には使用者が適切な対策を講ずるよう要求されることがあります。 VCCI-A

著作権

©2021 AVer Information Inc. All rights reserved.

その他のサポート

よくある質問、技術サポート、ソフトウェア、ユーザーマニュアルのダウンロードにつきましては、弊社ウェブサイトよりお問い合わせください。<http://jp.aver.com>

連絡先情報

アバー・インフォメーション株式会社

<http://jp.aver.com>

〒160-0023 東京都新宿区西新宿 3-2-26 立花新宿ビル 7 階

TEL: 03-5989-0290 Email: VCInfo@aver.com

