

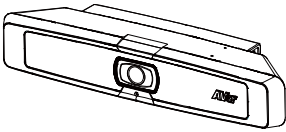

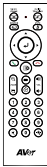

## VB130 クイックガイド

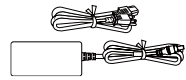

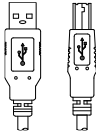

## パッケージ内容

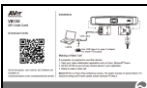
VB130 本体	赤外線 操作リモコン	電源アダプタ 電源ケーブル*	USB 2.0 ケーブル (5 m) Type-A/Type-B
			
USB 変換アダプタ Type-A /Type-C	TV 設置用マウント	三脚ネジ	QR カード
			

\* 電源プラグの形状は販売する国や地域により異なります。

\* 本製品同梱の電源ケーブルは、本製品同梱の電源アダプタでのみ使用してください。  
本製品同梱の電源ケーブルは、他の電気機器では使用できません。

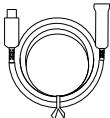
## オプション販売品

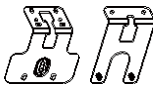
USB 3.1 延長ケーブル 10 m/20 m/30 m	拡張マイク 10 mまたは 20 m ケーブル 付属)	壁マウントキット
		

## 製品各部名称

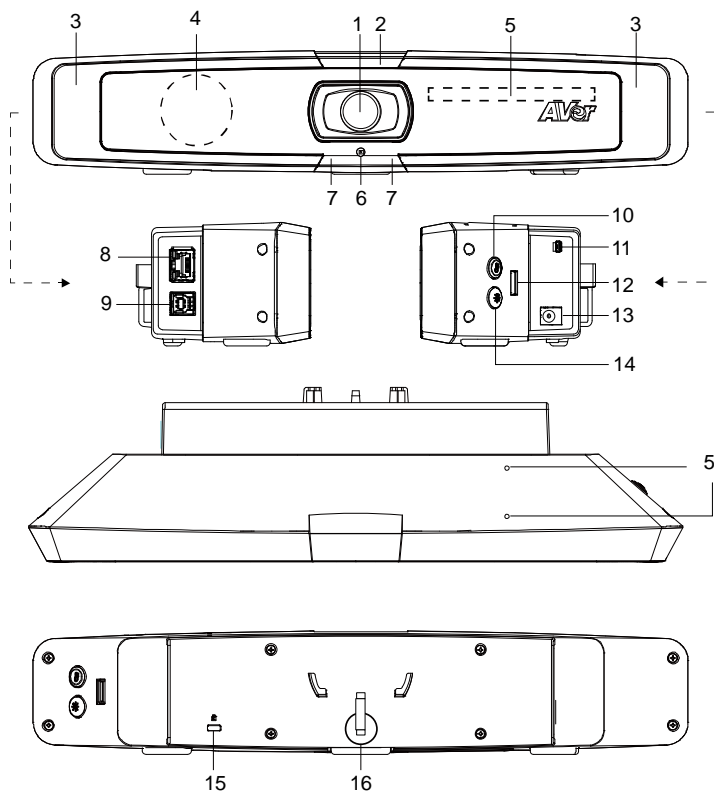

- |                       |                                |
|-----------------------|--------------------------------|
| (1) カメラレンズ            | (10) 色温度調整ボタン                  |
| (2) LED インジケータ        | (11) 増設マイク接続用端子                |
| (3) フィルライト            | (12) USB 2.0 Type-A 端子(使用しません) |
| (4) スピーカー             | (13) DC 12 V 電源差込口             |
| (5) 内蔵マイク             | (14) フィルライト明るさ調整ボタン            |
| (6) カラーセンサー           | (15) ケンジントロック                  |
| (7) 赤外線受光部            | (16) マジックテープ                   |
| (8) LAN 端子            |                                |
| (9) USB 3.1 Type-B 端子 |                                |

\*

## LED インジケータの状態表示

赤点灯:カメラ起動中

オレンジ点灯:起動中で USB 接続なしの状態





白点灯:起動中で USB 接続あり、カメラ非使用時

青点灯:カメラ・マイクスピーカー使用中

紫点灯:カメラ OFF・マイクスピーカー使用時

赤点灯:カメラ OFF マイクスピーカーOFF 時

## フィルライトの調整

- 色温度調整ボタン  または輝度調整ボタン  のいずれかを 2 秒長押しで、フィルライトのオン/オフ切替
- 色温度調整ボタン  と輝度調整ボタン  を同時に 2 秒長押しで、フィルライトの点灯を自動モード/手動モード交互に切替
- 詳細についてはユーザーマニュアルをご覧ください。

## 赤外線操作リモコン

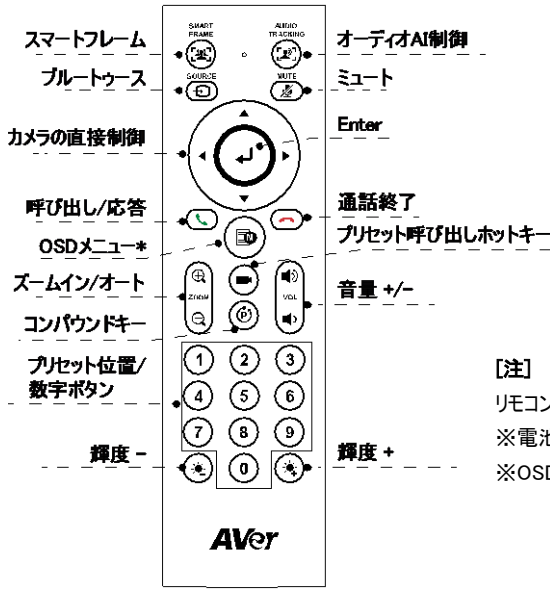

### [注]

リモコンの使用には、単 4 乾電池 2 個をご用意下さい。

※電池はリモコンに付属しません。

※OSD メニューボタンは VB130 では使用しません。

- **スマートフレーム** (SMART FRAME): 画面内にすべての参加者が収まるよう自動的にカメラ画角を調整する機能です。

このボタンを 2 秒押し続けると自動/手動が交互に切り替わります。※自動モードの場合、プリセットフレーミング機能は無効になります。

- **音声追尾機能** (AUDIO TRACKING): ボタンを 2 秒押しで各モードへの変更を行います。

オーディオトラッキング→オーディオフレーム→オーディオプリセットトラッキング→プレゼンテーションモード→オーディオフェンスオフの順番に切り替わります。

[注]音声追尾機能は、カメラから最大 4 ～5 メートルの距離で正常に動作します。

- **Enter** (ENTER): このボタンを押すと、現在カメラに設定されているモードが画面に表示されます。
- **プリセットホットキー** (PRESET CALL): このボタンを押すと、登録済みのプリセット位置を順番に呼び出しを行います。
- **0～9 数字キー**: 数字キー長押しで、プリセット位置を登録できます。短く押しすとプリセット位置を呼び出します。
- **カメラ画角切替** (CAMERA ANGLE): を押した後に **0** を押しすと、カメラ画角が 90 度/120 度で交互に切り替わります。
- **WDR** (WDR): を押した後に **1** を押しすと、WDR 機能が有効/無効になります。
- **プレゼンテーションモード**: を押した後に **2** を押しすと、プレゼンテーションモードで使用されるプレゼンテーションエリアを設定できます。

- RTMP: (P) を押した後に 3 を押すと、RTMP ストリーミング機能が有効/無効になります。
- (☀️) または (☀️) ボタンを 2 秒長押しで、フィルライトのオン/オフを行います。
- フィルライトがオフの状態、(☀️) / (☀️) ボタンを押すと、ビデオの明るさが明るく/暗くなります。
- フィルライトがオンの状態で、(☀️) / (☀️) ボタンを押すと、フィルライトの明るさが明るく/暗くなります。

## VB130 の設置

1. 付属 USB 2.0 ケーブルを使用し、VB130 とパソコンを接続し、
2. VB130 に付属電源アダプタを使用し給電します。

[注] ケーブルの固定や取り直しには背面のマジックテープをご活用ください。

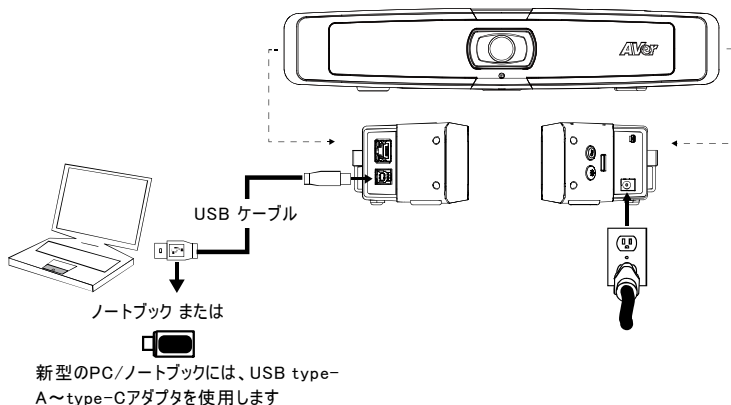

## PTZApp 2 のインストール

PTZApp 2 は、<https://www.aver.com/download-center> より検索し、ダウンロードいただけます。  
ダウンロード後、ファイルをダブルクリックして、画面に表示される指示に従ってインストールを完成させます。  
PTZApp 2 のインストール後、PTZApp 2 アイコンをダブルクリックすると、アプリケーションが起動します。

## PTZApp 2 の使用

ソフトウェア PTZApp 2 では、カメラ操作やビデオの画質設定などの詳細設定を行うことができます。  
詳細についてはユーザーマニュアルをご参照ください。

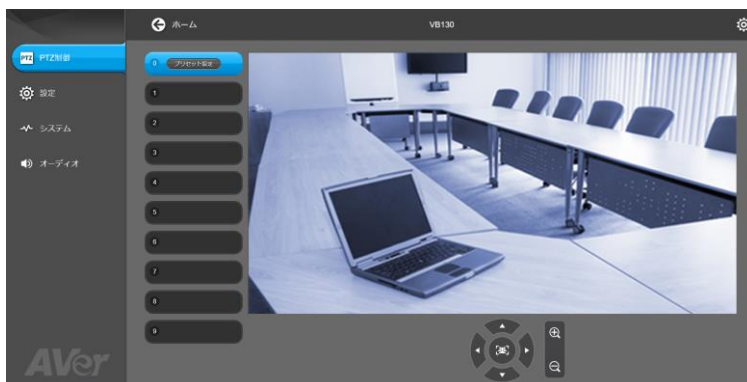

## 著作権

©2021 AVer Information Inc. All rights reserved.

## その他のサポート

よくある質問、技術サポート、ソフトウェア、ユーザーマニュアルのダウンロードにつきましては、弊社ウェブサイトよりお問い合わせください。<http://jp.aver.com>。

この装置は、クラス A 機器です。この装置を住宅環境で使用すると電波妨害を引き起こすことがあります。  
この場合には使用者が適切な対策を講ずるよう要求されることがあります。 VCCI-A

## 連絡先情報

アバー・インフォメーション株式会社

<http://jp.aver.com>

〒160-0023 東京都新宿区西新宿 3-2-26 立花新宿ビル 7 階

Email: [VCInfo@aver.com](mailto:VCInfo@aver.com)

