

# PTZ 專業視訊攝影機

## — 使用手冊 —

PTZ211 / PTZ310UV2 / PTZ310UNV2  
PTZ231 / PTZ330UV2 / PTZ330UNV2

# 警告

○

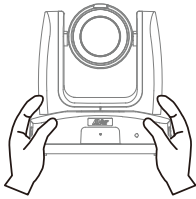

×

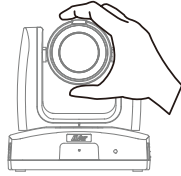

×

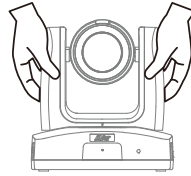

×

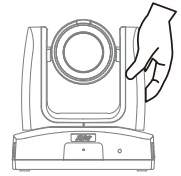

- 為降低火災或觸電風險，請勿將本產品暴露在雨中或潮濕環境中。如果對產品進行任何未經授權的修改，保固將無效。
- 請勿使機器掉落或受到撞擊。
- 請使用正確的電源電壓以避免損壞機器。
- 請勿將機器放在容易被踩到電源線的地方，否則可能會導致電源線或插頭磨損或損壞。
- 請用雙手握住機器底部來移動機器。請勿抓住鏡頭或單手抓住機器來移動機器。

## 警告

為避免電磁干擾，本產品不應安裝或使用於住宅環境。

依經濟部標準檢驗局檢驗標準 CNS 15663 第 5 節「含有標示」之規定將限用物質含有情況標示如下：

單元 Unit	限用物質及其化學符號 Restricted substances and its chemical symbols					
	鉛 Lead (Pb)	汞 Mercury (Hg)	鎘 Cadmium (Cd)	六價鉻 Hexavalent chromium (Cr <sup>+6</sup> )	多溴聯苯 Polybrominated biphenyls (PBB)	多溴二苯醚 Polybrominated diphenyl ethers (PBDE)
電路板及零組件 (電子料或電機料等)	—	○	○	○	○	○
塑膠組件 (外殼或腳墊等)	○	○	○	○	○	○
金屬組件 (轉軸或螺柱等)	—	○	○	○	○	○
光學鏡頭組	○	○	○	○	○	○
配件 (遙控器或電纜線等)	—	○	○	○	○	○
紙製品 (機殼貼紙等)	○	○	○	○	○	○

備考1. “○” 係指該項限用物質之百分比含量未超出百分比含量基準值。

Note 1: “○” indicates that the percentage content of the restricted substance does not exceed the percentage of reference value of presence.

備考2. “—” 係指該項限用物質為排除項目。

Note 2: “—” indicates that the restricted substance corresponds to the exemption.

## **RTC 電池警語**

若電池更換不正確，將有爆炸危險。因此，只可以使用製造商推薦的同一種或者同等型號的電池進行替換。請按照製造商的指示處理舊電池。

## **PoE 警語**

本產品僅限室內使用，且接線不可連接到戶外

## **遙控器電池安全資訊**

- 請將電池存放在涼爽與乾燥的位置。
- 不要將電量用盡的電池棄置在家庭廢棄物中。請將電池棄置在特定回收處，或送回原購買的商店。
- 如果長時間不使用電池，請將其取出。電池漏液與腐蝕可能會損壞遙控器，請以安全方式棄置電池。
- 不可混用新舊電池。
- 不可混用不同類型的電池：鹼性、標準（碳鋅）或可充電（鎳鎘）電池。
- 不可將電池棄置於火源中。
- 請勿嘗試讓電池端子短路。

## 免責聲明

對於產品品質、效能、適銷性或特定用途之適用性，本文件內容皆不代表任何明示或暗示保固或陳述。本文資訊經過仔細詳查，內容可靠無誤；雖然如此，若有任何錯誤，恕不負責。本文所含資訊如有變更，恕不另行通知。

若因使用或不當使用本產品或本文，導致任何直接、間接、特殊、意外或後續損害，即使本公司已事先告知此類損害之可能性，亦不負任何賠償責任。

## 商標

AVer 為圓展科技股份有限公司之商標。因本內容之描述出現的商標分屬個別公司所有且均受智慧財產權相關法令保護。本文內所有提及之產品或企業名稱僅供識別與說明用途，且為各自擁有者之商標或註冊商標。

所有 HDMI 商標和商業外觀均為 HDMI Licensing Administrator, Inc. 的註冊商標或商標。

## 著作權

©2026 圓展科技 版權所有 | 2026 年 5 月 6 日

本內容相關權利係圓展科技股份有限公司所有，任何人未得事先書面同意不得就本內容為一部或全部之重製、改作、或任何型式之散布行為。圓展科技股份有限公司保留變更產品規格及內容的權利無須另為通知。

## 支援服務

軟體和使用手冊下載，請到下面網址：

<https://www.aver.com/download-center>

常見問題、技術支援，請到下面網址：

<https://www.aver.com/technical-support>

## 連絡資訊

圓展科技股份有限公司

<https://www.aver.com>

236042 新北市土城區大安路 157 號 8 樓

電話：(02) 2269 8535

# 目錄

<b>警告</b> .....	<b>2</b>
<b>概覽</b> .....	<b>1</b>
包裝內容物 .....	1
選購配件 .....	1
部位名稱 .....	2
LED 指示燈 .....	3
尺寸 .....	3
水平垂直轉動角度 .....	5
遙控器 .....	6
快捷鍵 .....	7
<b>安裝</b> .....	<b>8</b>
安裝距離 .....	8
安裝電線固定板安裝 .....	8
吊頂式支架安裝 .....	9
<b>連接</b> .....	<b>10</b>
裝置連接 .....	10
PoE 連接 .....	10
RS-232 連接 .....	11
RS-422 連接 .....	13
音訊輸入連接 .....	15
視訊輸出連接 .....	15
<b>開始使用</b> .....	<b>16</b>
開機與關機 .....	16

重設裝置.....	16
出廠預設值.....	16
進入 OSD 選單.....	16
變更網路設定.....	17
OSD 選單階層.....	19
進入網頁介面.....	22
AVer Device Utility.....	22
AVer Enterprise Management.....	23
初次登入.....	23
<b>網頁介面.....</b>	<b>24</b>
即時影像 (Live View).....	24
攝影機控制 (Camera Control).....	24
預設位置 (Preset).....	25
攝影機設定 (Camera Settings).....	27
曝光 (Exposure).....	27
影像處理 (Image Process).....	28
視訊與音訊 (Video & Audio).....	30
輸出介面與解析度對照表.....	31
網路 (Network).....	33
進階設定 (Advance Setting).....	37
SmartShoot.....	37
框圖 (Framing).....	39
NDI.....	40
系統 (System).....	42
Audio Integrated.....	45
支援的麥克風.....	45
<b>附錄.....</b>	<b>46</b>

VISCA RS-232 指令 .....	46
VISCA over IP 設定 .....	52
CGI 指令 .....	53

# 概覽

## 包裝內容物

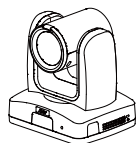

攝影機

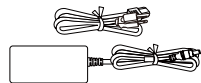

電源充電器 & 電源線

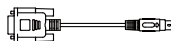

DIN8 轉 D-Sub9  
連接線



RS-232 輸入/  
輸出連接線

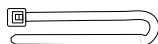

束線帶 (x4)



遙控器



電線固定板

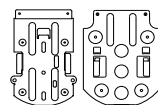

吊頂式支架 (x2)



M2 x 4mm  
螺絲(x3)



M3 x 6mm  
螺絲(x3)



1/4"-20, L=6.5mm  
螺絲(x2)

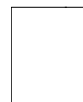

鑽孔紙

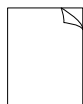

快速安裝指南

## 選購配件

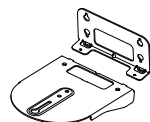

壁掛支架

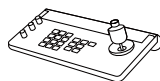

攝影機控制器 (CL01)

\* 請洽詢當地經銷商以了解更多選購配件詳情。

## 部位名稱

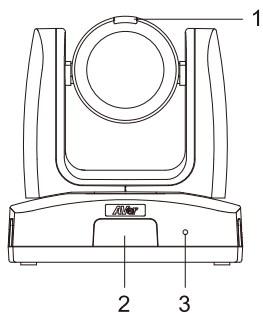

1. Tally 指示燈
2. 紅外線感測器
3. LED 指示燈

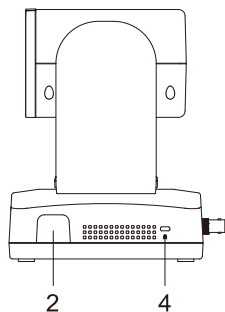

4. Kensington 防盜孔

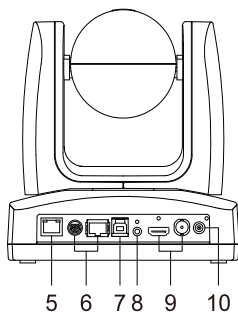

5. PoE+ 802.3 at 連接埠
6. 控制埠  
RS-232 / RS-422
7. USB 3.0 Type-B 連接埠
8. 音訊輸入埠  
麥克風輸入電平：50mVrms (最大)；供應電壓：2.5V。  
線性輸入電平：1Vrms (最大)。
9. 音訊輸出埠  
HDMI<sup>®</sup> / 3G-SDI
10. DC 電源插孔

## LED 指示燈

顏色	狀態
閃爍橘燈	開機
恆亮橘燈	待機
恆亮藍燈	運作中
閃爍紫燈	SmartShoot
閃爍藍燈	Framing
閃爍紅燈	韌體更新

## 尺寸

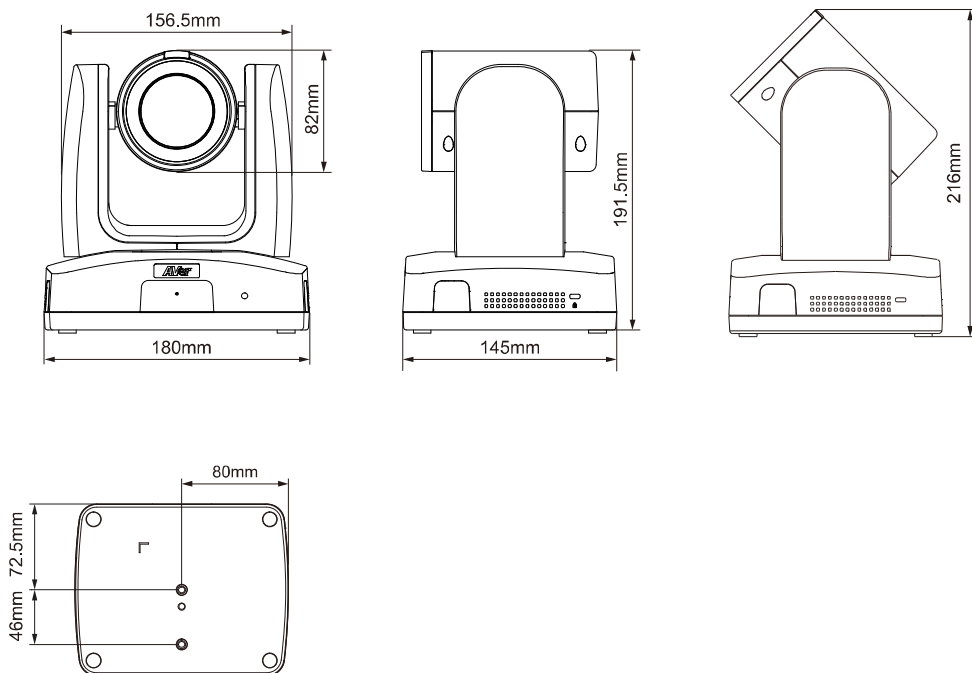

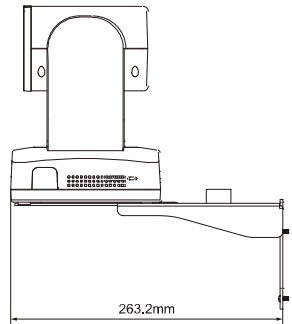
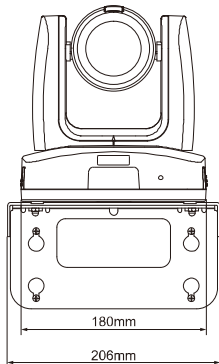
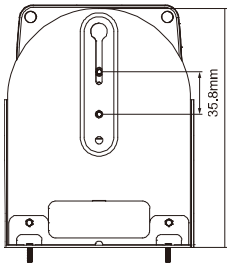
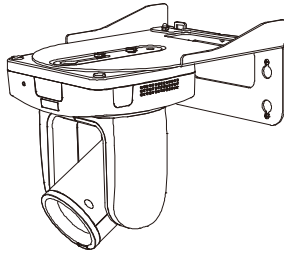
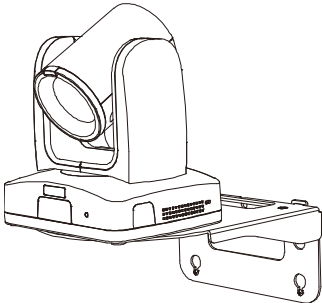
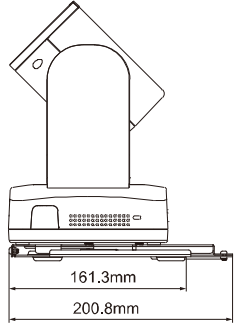
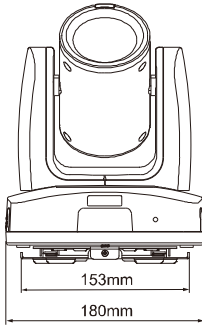
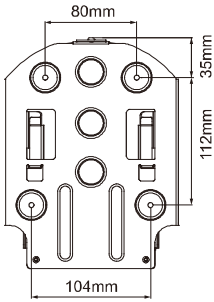
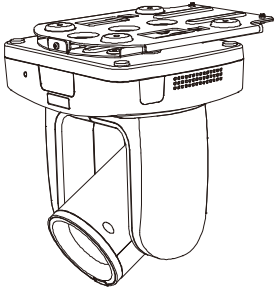

# 水平垂直轉動角度

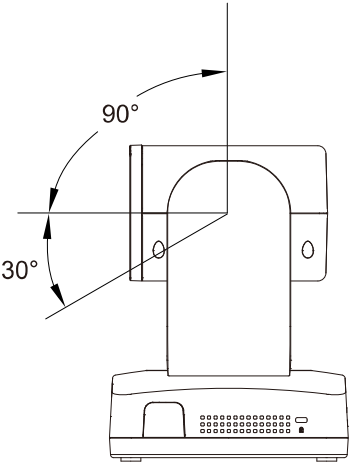
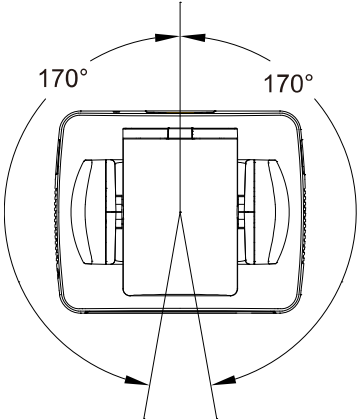

# 遙控器

您的裝置可能會隨附以下其中一款遙控器。

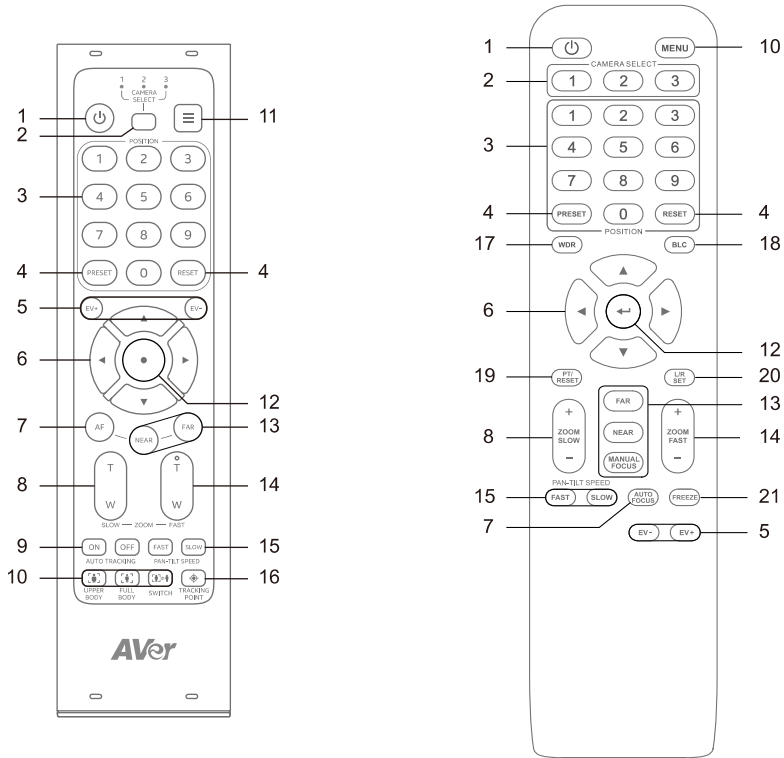

名稱	功能
1. 電源	待機或喚醒。
2. CAMERA SELECT	預設無須選取即可操作攝影機。 <ul style="list-style-type: none"> <li>攝影機和遙控器出廠時皆設為 1。</li> <li>若要為攝影機指定號碼，前往 OSD 選單的 <b>System &gt; Camera Selector</b>。</li> </ul>
3. 數字鍵	按下 <b>數字鍵 (0–9)</b> 以載入已定義的預設點 0–9。
4. PRESET/RESET	<ul style="list-style-type: none"> <li>儲存預設點：按住 <b>PRESET</b>，再按下<b>數字鍵 (0–9)</b>。</li> <li>清除預設點：按住 <b>RESET</b>，再按下<b>數字鍵 (0–9)</b>。</li> </ul>
5. EV +/-	<ul style="list-style-type: none"> <li>按下以調整曝光值。</li> <li>按住 <b>EV+</b> 以開啟 RTMP。</li> <li>按住 <b>EV-</b> 以關閉 RTMP。</li> </ul>

6. 水平垂直控制	水平垂直移動。
7. Auto Focus	開啟自動追蹤。
8. ZOOM SLOW	慢速縮放。
9. AUTO TRACKING	N/A
10. 框選演講者	<ul style="list-style-type: none"> <li>• UPPER BODY: N/A</li> <li>• FULL BODY: N/A</li> <li>• SWITCH : N/A</li> </ul>
11. MENU	HDMI 輸出時，開啟或關閉 OSD 選單。
12. ENTER	<ul style="list-style-type: none"> <li>• 在 OSD 選單上確認選項。</li> <li>• 按下以一鍵對焦 (自動對焦一次)。</li> <li>• 按住以 Framing (將畫面中所有人集體框選起來一次)。 請先在 OSD 選單上開啟 Framing：前往 <b>Advanced Settings &gt; Framing &gt; Manual</b>。</li> </ul>
13. NEAR / FAR / MANUAL FOCUS	按下 <b>NEAR</b> 或 <b>FAR</b> 以手動對焦。 或先按下 <b>MANUAL FOCUS</b> (如有) 以開啟手動對焦，再按下 <b>NEAR</b> 或 <b>FAR</b> 以手動對焦。
14. ZOOM FAST	快速縮放。
15. PAN-TILT SPEED	調整水平垂直移動速度。
16. TRACKING POINT	N/A
17. WDR	開啟或關閉寬動態範圍。
18. BLC	開啟或關閉背光自動補償。
19. PT RESET	將鏡頭水平垂直位置重設為正中央。
20. L/R SET	<ul style="list-style-type: none"> <li>• 翻轉左右方向：按住 <b>L/R SET</b>，再按下數字鍵 <b>2</b>。</li> <li>• 重設左右方向：按住 <b>L/R SET</b>，再按下數字鍵 <b>1</b>。</li> </ul>
21. FREEZE	定格或取消定格即時影像。

## 快捷鍵

按下	可
6 六次 (666666)	將裝置重設為出廠設定值。
7 七次 (7777777)	在 HDMI 輸出畫面上顯示人物追蹤框。
8 八次 (88888888)	將網路設為固定 IP 192.168.1.168。
9 九次 (999999999)	清除網路介面登入帳密。下次登入時，系統會提示您變更帳號和密碼。

# 安裝

## 安裝距離

- 動態追蹤

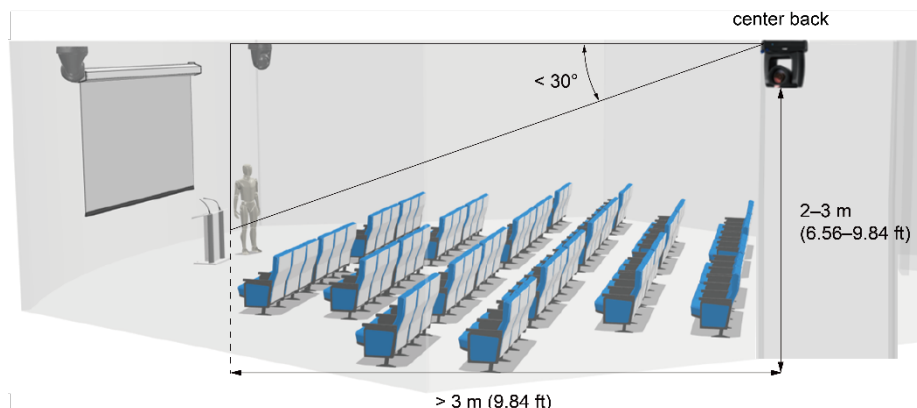

光學變焦	與拍攝對象的距離		可以倒裝
	上半身	全身	
12X	3-16m	3-28m	Yes
16X	3-30m	4-55m	Yes
21X	3-40m	4-65m	Yes
30X	3-44m	3-76m	Yes

## 安裝電線固定板安裝

1. 使用隨附的 M2 x 4 mm 螺絲 (x3) 將電線固定板鎖在攝影機上。
2. 接上連接線。
3. 使用束線帶將連接線固定在電線固定板上。

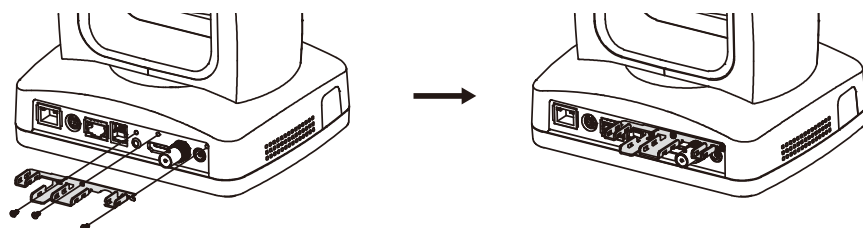

## 吊頂式支架安裝

1. 將支架鎖在天花板上。

螺絲：4 顆 M4 x 10 mm (未含)

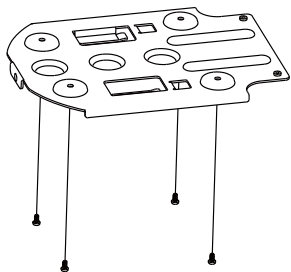

2. 將支架鎖在攝影機上。

螺絲：2 顆 1/4"-20, L=6.5 mm (隨附)

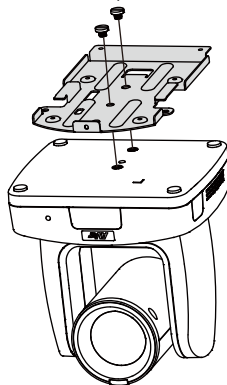

3. 將鎖上攝影機的支架滑入鎖上天花板的支架，再接上連接線。

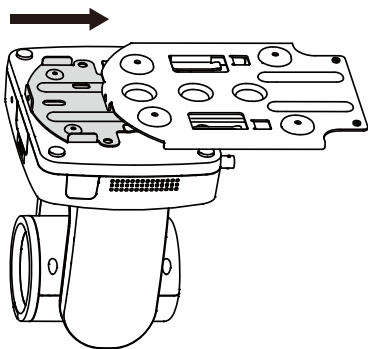

4. 使用螺絲固定兩片支架。

螺絲：3 顆 M3 x 6 mm (隨附)

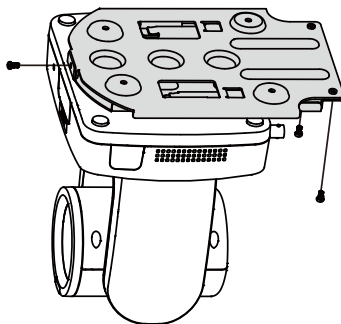

# 連接

## 裝置連接

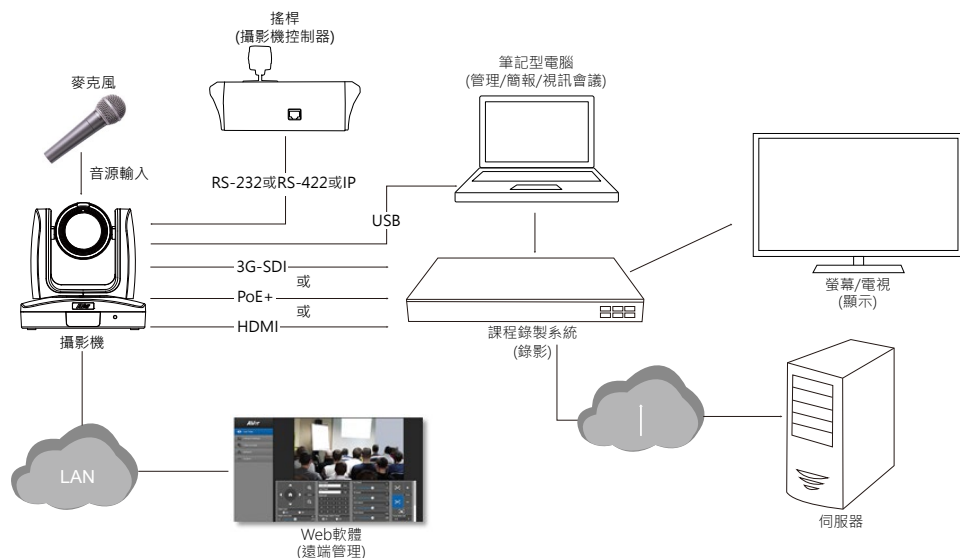

## PoE 連接

透過 PoE+連接埠將攝影機連接到路由器或交換器。

**[註]** 僅支援 IEEE 802.3AT PoE+標準。

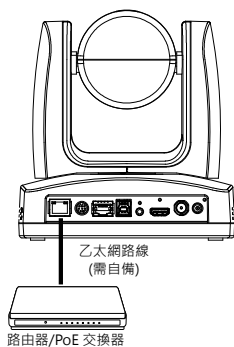

# RS-232 連接

透過 RS-232 介面連接攝影機控制。

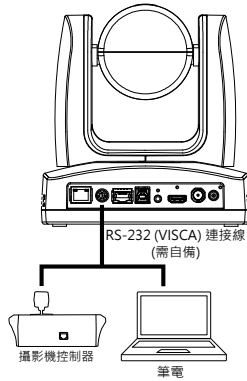

- RS-232 mini DIN9 轉 mini DIN8 連接線針腳定義

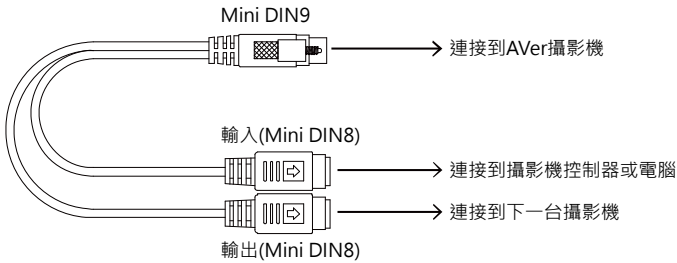

- Mini DIN9 轉 Mini DIN8 RS-232 轉接線針腳定義

Circuits:

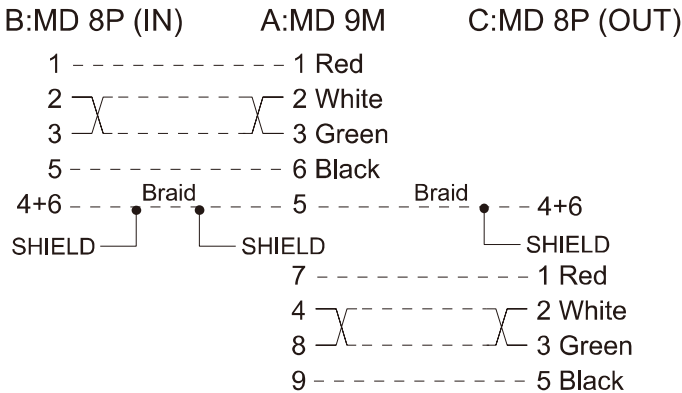

● **RS-232 針腳定義**

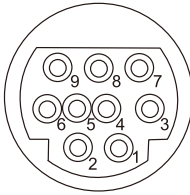

Function	Mini DIN9 Pin #	I/O Type	Signal	Description
VISCA IN	1	Output	DTR	Data Terminal Ready
	2	Input	DSR	Data Set Ready
	3	Output	TXD	Transmit Data
	6	Input	RXD	Receiver Data
VISCA OUT	7	Output	DTR	Data Terminal Ready
	4	Input	DSR	Data Set Ready
	8	Output	TXD	Transmit Data
	9	Input	RXD	Receiver Data
	5	Input	I/O	Detect DIN8/DIN9
---	Shield	---	GND	Ground

● **Mini DIN8 連接線針腳定義**

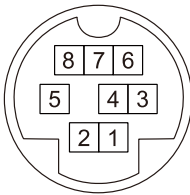

Pin #	Signal
1	DTR
2	DSR
3	TXD
4	GND
5	RXD
6	GND
7	NC
8	NC

● **Din8 轉 D-Sub9 連接線針腳定義**

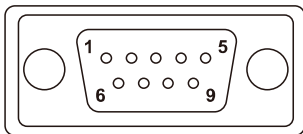

PIN Out:

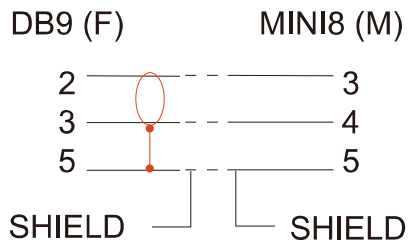

## RS-422 連接

使用 RS-422 轉接線連接您的控制裝置。

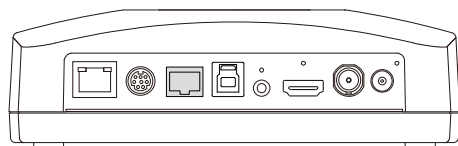
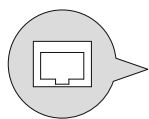

RS-422 轉接線  
(T-568B, 未附)

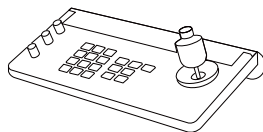

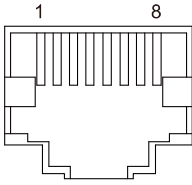

針腳 #	針腳
1	TX+
2	TX-
3	RX+
4	TX+
5	TX-
6	RX-
7	RX+
8	RX-

RS-422 連接埠針腳定義

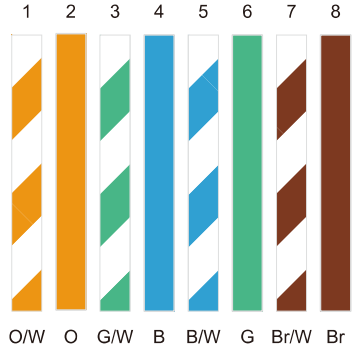

T-568B 網路線

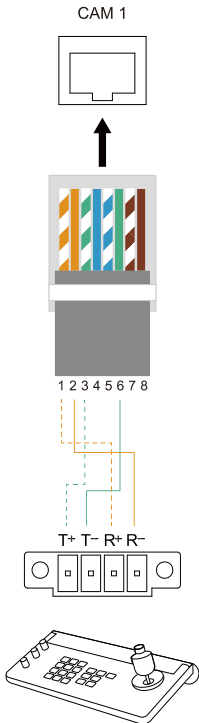

## 音訊輸入連接

連接音訊裝置以接收音訊。

麥克風輸入電平：50mVrms (最大)；供應電壓：2.5V。

線性輸入電平：1Vrms (最大)。

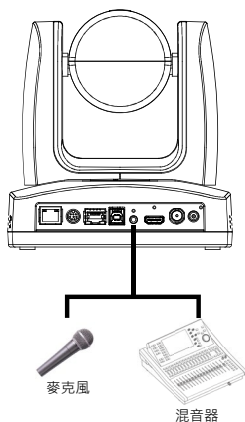

## 視訊輸出連接

使用隨附的 HDMI 連接線連接至螢幕或電視。您也可以使用 3G-SDI 連接線連接 3G-SDI 顯示器。

註：

- 攝影機可同時透過 HDMI 和 3G-SDI 傳輸影像。
- 若您在開機前連接 HDMI，OSD 選單會在開機後自動顯示。

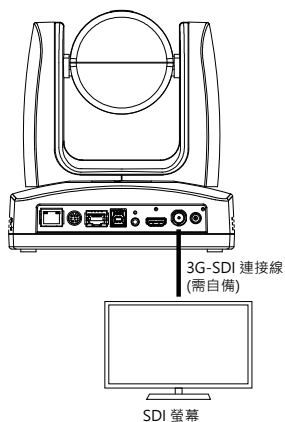
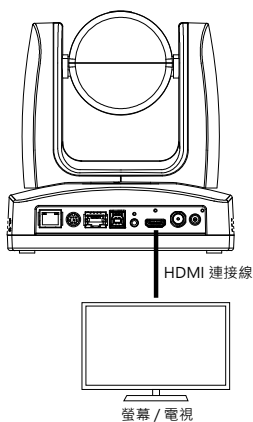

# 開始使用

## 開機與關機

連接至電源時，裝置將自動開機。裝置無電源按鈕，您必須拔除電源線才能關機。

## 重設裝置

若要將裝置重設為出廠預設值，請執行下列任一項操作：

OSD 選單：**System > Factory Default > On**。

攝影機網頁介面：**System > Factory Default > Reset to Factory Default**。

## 出廠預設值

IP 位址	DHCP
主機名稱	[產品型號名稱]-[MAC 位址末 6 碼] 您可以在裝置底部或背面找到 MAC 位址。
網頁介面登入帳密	無
主題模式 (Theme Mode)	除了 <b>Zoom</b> 與 <b>Teams</b> 會維持不變，其他模式皆會重設為 <b>Standard</b> 模式。

## 進入 OSD 選單

透過 HDMI 輸出時，按下遙控器上的**選單**按鍵  以開啟 OSD 選單。

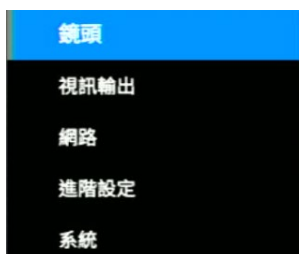

## 變更網路設定

註：攝影機的預設網路為 DHCP。

- 固定 IP

1. 按下遙控器上的選單按鍵 (MENU) 以開啟 OSD 選單。
2. 前往 **Network > DHCP > On**。
3. 再前往 **Network > Static IP**。  
選取並設定 **IP Address**、**Gateway**、**Mask** 和 **DNS**。

鏡頭			
視訊輸出			
網路	DHCP	開	
進階設定	靜態IP	>	IP位址 192.168.1.168
系統		預設閘道	192.168.1.254
		子網路遮罩	255.255.255.0
		DNS伺服器	168.95.1.1

- DHCP

1. 按下遙控器上的選單按鍵 (MENU) 以開啟 OSD 選單。
2. 前往 **Network > DHCP > Off**。

鏡頭			
視訊輸出			
網路	DHCP	開	關
進階設定	靜態IP	>	開
系統			

3. 再前往 **System > Information** 以查看 IP 位址。



註：若您的 DHCP 伺服器未在 30 秒內分配 IP 位址，裝置的 IP 位址將切換至 192.168.1.168。若有多部裝置，則將隨機分配 IP (192.168.1.1–192.168.1.254)。

如需疑難排解，請確保您的 DHCP 伺服器正常運作，再重新插拔 LAN 連接線。或開啟 OSD 選單上，前往 **Network>** 將 **DHCP** 關閉再開啟。

# OSD 選單階層

第一層	第二層	第三層	第四層
鏡頭	曝光模式	全自動	曝光值
			增益上限
			慢速快門
		快門先決	曝光值
			快門速度
			增益上限
		光圈先決	曝光值
			光圈值
			增益上限
			慢速快門
		手動	快門速度
			光圈值
	增益值		
	白平衡	明亮模式	0-31
		自動	
		ATW	
		室內	
		室外	
		一鍵觸發	
		手動	R 增益 (0-255) B 增益 (0-255)
	Pan Tilt Zoom	預設移動速度	5/25/50/100/150/200
		數位變焦	關/開
		數位變焦上限	
		水平/垂直慢速移動	關/開
		Panning Direction	Default / Reverse
		水平翻轉	關/開
		垂直翻轉	關/開
Pan/Tilt Reset		關/開	
雜訊抑制	關/低/中/高		

	飽和度	0-10	-
	對比度	0-4	-
	銳利度	0-3	-
	WDR	關/開	
	背光補償	關/開	
	LDC	關/開	
視訊輸出	Theme Mode	Standard, ZOOM, Teams, NDI, Dante, Portrait (beta)	
	頻率	50 Hz/59.94 Hz/60 Hz	
	解析度	2160P/60, 2160P/59, 2160P/50, 2160P/30, 2160P/29, 2160P/25, 1080P/60, 1080P/59, 1080P/50, 1080P/30, 1080P/29, 1080P/25, 1080I/60, 1080I/59, 1080I/50, 720P/60, 720P/59, 720P/50,	
網路	DHCP	關/開	
	固定 IP	IP 位址, 預設閘道, 子網路遮罩, DNS 伺服器	
進階設定	音訊	輸入類型	Line In MIC In
		音量	0-10
	控制	序列埠	RS-232/RS-422
		協定	VISCA/PELCO D/PELCO P
		攝影機位址	1-7
		鮑率	2400/4800/9600/38400
	Framing	關/開	
	SmartShoot	關/開	
系統	攝影機選擇	1-3	
	狀態 OSD	關/開	
	語言	English/繁體中文/日本語	
	NDI	關/開	
	Camera ID		

	Tally	停用/啟用	
	關於	產品型號/版本/IP 位址 /MAC/Lens/Mcu/	
	出廠預設值	關/開	
	Account Default	關/開	

## 進入網頁介面

若要進入攝影機網頁介面，您可以使用下列任一個軟體來查詢攝影機的 IP 位址：

- AVer Device Utility
- AVer Enterprise Management

註：攝影機的預設網路為 DHCP。

## AVer Device Utility

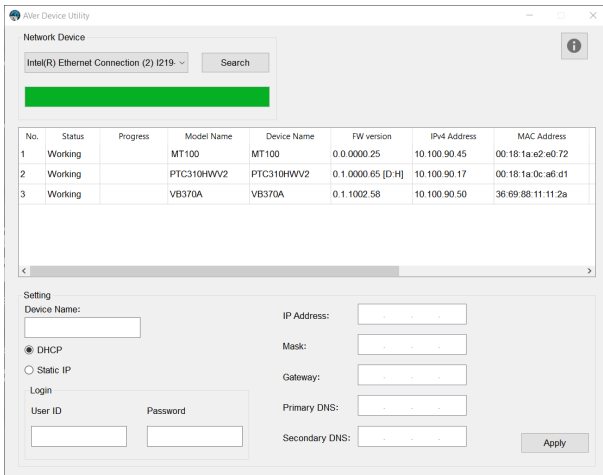

進入網頁介面：

1. 從 AVer 下載中心 (<https://www.aver.com/download-center>) 下載 AVer Device Utility 並開啟軟體。
2. 按一下 **Search** 以查看位於相同區域網路 (LAN) 的可用裝置。

註：

- 確保您的攝影機有網路連線。
- AVer Device Utility 和攝影機必須位於相同的 LAN。

3. 找到您的攝影機，在 **IPv4 Address** 欄的 IP 位址上按兩下，即可在您的瀏覽器中開啟網頁介面。初次登入時，系統會提示您變更帳號和密碼。

將網路變更為 DHCP 或固定 IP：

1. 選取攝影機的勾選方塊。

2. 在 **Login** 欄位輸入已變更的帳號和密碼。
3. 選取 **DHCP** 或 **Static IP**，然後在 **Settings** 區塊輸入您的網路設定 (如適用)。
4. 按一下 **Apply**。

## AVer Enterprise Management

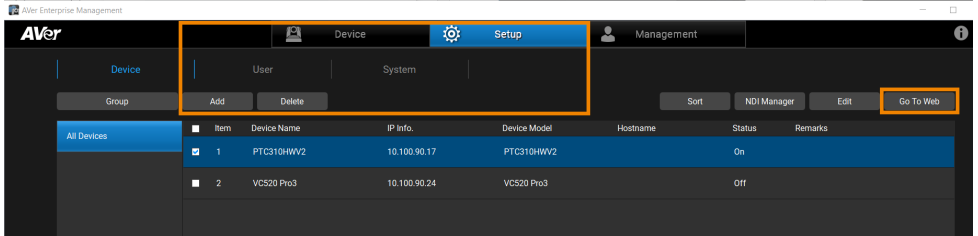

註：AVer Enterprise Management 的預設帳號和密碼為 **admin/admin**。

1. 從 AVer 下載中心 (<https://www.aver.com/download-center>) 下載 AVer Enterprise Management 並開啟軟體。
2. 使用 AVer Enterprise Management 的預設帳號和密碼 **admin/admin** 登入。
3. 前往 **Setup > Add**，然後按一下 **Auto Search** 以查看位於相同區域網路 (LAN) 的可用裝置。
4. 按一下您的攝影機以選取。輸入已變更的攝影機帳號和密碼，然後按一下 **Save** 將攝影機加入裝置清單。
5. 選取攝影機的勾選方塊，然後按一下 **Go to Web** 按鈕即可在您的瀏覽器中開啟網頁介面。

## 初次登入

初次登入時，系統會提示您變更帳號和密碼。  
帳號與密碼不可相同。

- 帳號：使用1—32個字元。
- 密碼：使用8—32個字元，需包含大寫字母、小寫字母和數字。特殊符號 ( $\$ \% ' ( ) * + , - . / < = > ? @ [ ] ^ \_ \{ \} \sim$ ) 為選用。

# 網頁介面

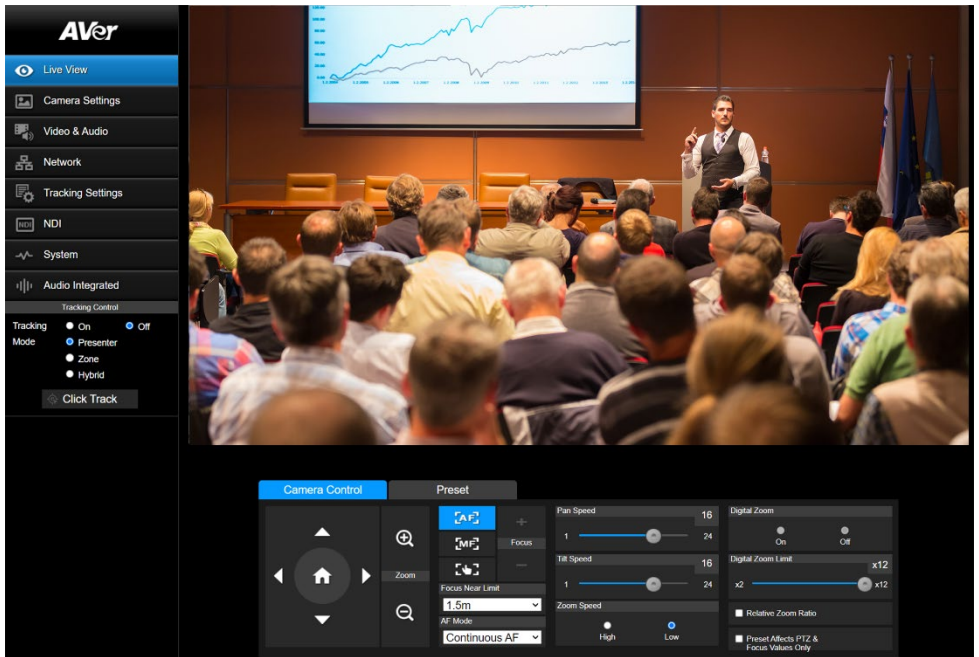

## 即時影像 (Live View)

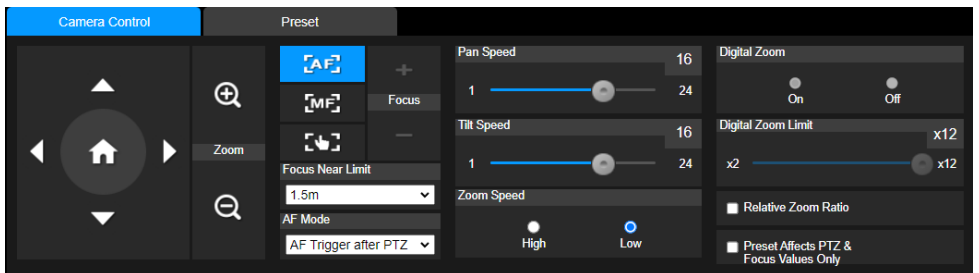

## 攝影機控制 (Camera Control)



項目	說明
水平垂直控制	使用水平、垂直、縮放控制將攝影機移動至想要的位置。
初始位置 (Home)	將鏡頭水平垂直位置重設為正中央。

自動對焦 	使用自動對焦模式自動對焦： <ul style="list-style-type: none"> <li>● AF Trigger after PTZ：每次水平移動、垂直移動或縮放後，自動對焦。</li> <li>● Continuous AF：持續自動對焦。</li> </ul>
AF Mode	
手動對焦 	使用 +/- 按鈕手動對焦。
一鍵觸發對焦 	自動對焦一次。
Focus Near Limit	選取最近對焦距離。
Pan Speed	
Tilt Speed	調整水平、垂直、縮放速度。
Zoom Speed	
Digital Zoom	開啟或關閉自動數位變焦。
Digital Zoom Limit	選取數位變焦限制。
Relative Zoom Ratio	根據縮放比例調整水平、垂直移動速度。
Preset Affects PTZ & Focus Values Only	預設位置通常包含水平、垂直、縮放、焦距和 3A (自動對焦、自動曝光、自動白平衡) 數值。 選取時僅會儲存水平、垂直、縮放和焦距數值。

## 預設位置 (Preset)

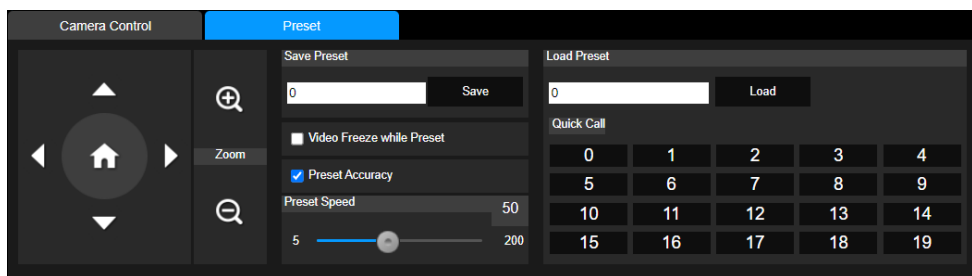

項目	說明
Save Preset	<ol style="list-style-type: none"> <li>1. 使用水平垂直縮放控制將攝影機移到想要的位置。</li> <li>2. 在 <b>Save Preset</b> 欄位輸入想要的預設位置編號 (0-255)，並按下 <b>Save</b>。</li> </ol>
Load Preset	<ol style="list-style-type: none"> <li>1. 在 <b>Load Preset</b> 欄位輸入想要移到的預設位置編號 (0-255)，並按下 <b>Load</b>。</li> <li>2. 或按下 <b>Quick Call</b> 區域中的預設位置編號(0-19)。</li> </ol>
Video Freeze while Preset	選取時，攝影機不會顯示移動至預設位置過程的畫面，僅顯示預設位置的畫面。
Preset Accuracy	選取可提升攝影機移動到預設位置的準確度。
Preset Speed	調整移動至預設位置的速度。
Edit Scenes	自訂預設位置 0-9 的攝影機功能： <ol style="list-style-type: none"> <li>1. 按一下 <b>Edit Scenes</b>。</li> </ol>

- |  |   |
|--|---|
|  | <ol style="list-style-type: none"><li>2. 從 <b>Scene List</b> 中選取 <b>Scene 0–9</b>，以新增最多 10 個 CGI 指令。</li><li>3. 從 <b>Set Scenes</b> 下拉清單選取 Scene，將每個 Scene 和預設位置配對。</li></ol> |
|--|---|

## 攝影機設定 (Camera Settings)

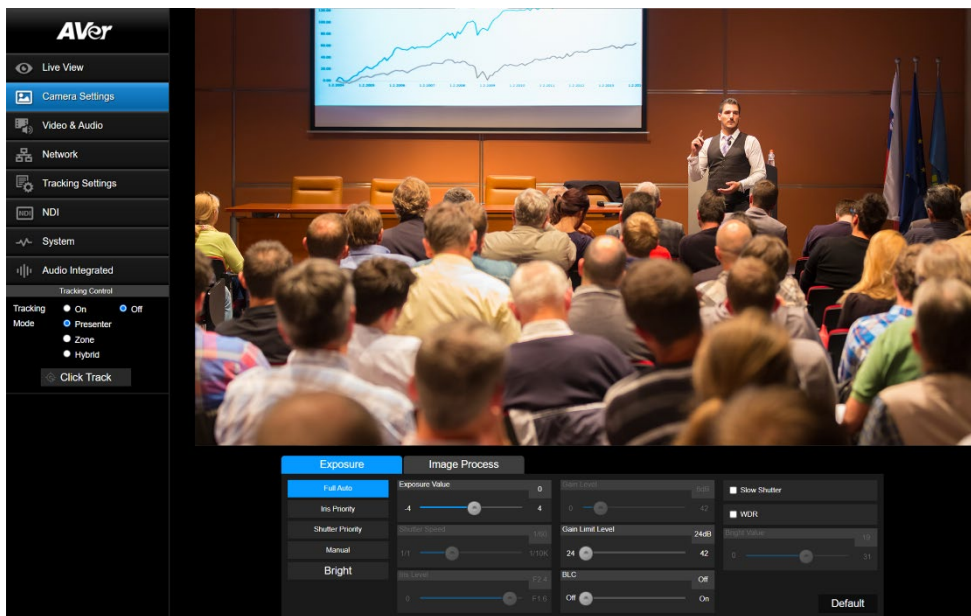

## 曝光 (Exposure)

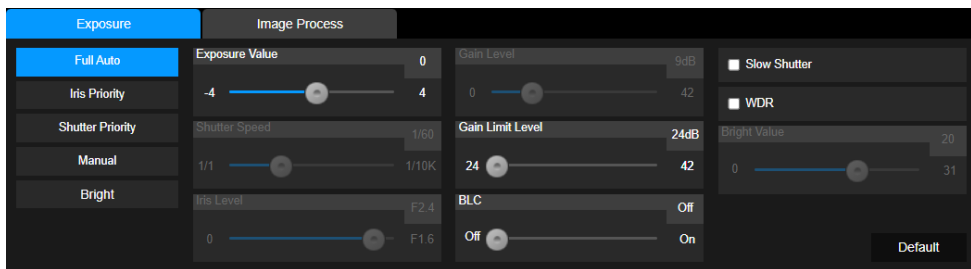

項目	說明
Exposure Mode	<p>選取曝光模式以調整影像亮度：</p> <ul style="list-style-type: none"><li>全自動 (Full Auto)：自動調整快門速度 (ISO)、光圈與增益，以在多數環境中達到最佳亮度。</li><li>光圈先決 (Iris Priority)：您自行設定光圈，攝影機自動調整快門速度與增益。適合控制景深。</li><li>快門先決 (Shutter Priority)：您自行設定快門速度，攝影機自動調整光圈與增益。適合拍攝快速移動物體以減少模糊。</li></ul>

	<ul style="list-style-type: none"> <li>● 手動 (Manual)：手動調整快門速度、光圈與增益。</li> <li>● 亮度模式(Bright)：拖曳亮度值滑桿，透過調整光圈與增益手動提升亮度。</li> </ul>
Exposure Value	微調整體影像亮度。
Gain Limit Level	設定攝影機在自動模式下可使用的最大增益值，有助於在亮度與影像雜訊間取得平衡。
BLC (背光補償)	在強光背景 (如窗戶) 前提亮主體。
Slow Shutter	在低光環境下降低快門速度以提升亮度，可能會造成動態模糊。
WDR (寬動態範圍)	在明暗對比大的場景中提升影像能見度，避免暗部與亮部細節流失。
Default	將曝光設定重設為出廠預設值。

## 影像處理 (Image Process)

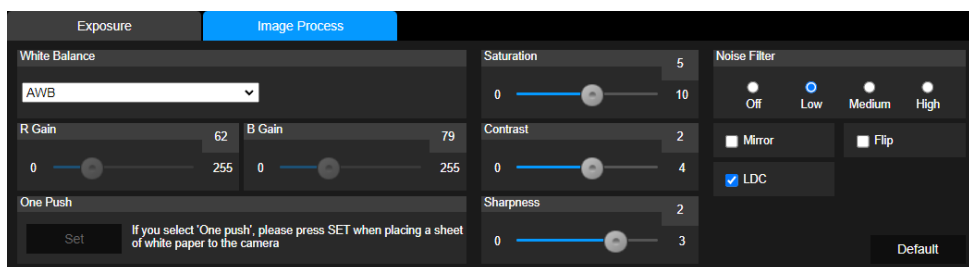

Item	Description
White Balance	<p>選取適合光源條件的白平衡模式，以確保色彩準確：</p> <ul style="list-style-type: none"> <li>● AWB (自動白平衡)：根據目前光源自動調整白平衡。適合穩定的室內光源。</li> <li>● ATW (自動色溫追蹤白平衡)：根據變化的光源持續自動調整。適合動態或混合的光源環境。</li> <li>● 室內 (Indoor)：將紅藍增益固定在 3200K 色溫。</li> <li>● 戶外 (Outdoor)：將紅藍增益固定在 5800K 色溫。</li> <li>● 一鍵觸發 (One Push)：透過白色參考物校正白平衡。請將一張白紙放在鏡頭前方，按一下設定以根據目前光源取得準確色彩。</li> <li>● 手動 (Manual)：手動調整紅色與藍色增益。</li> </ul>
Saturation	調整飽和度、對比度和銳利度。
Contrast	
Sharpness	
Noise Filter	選取雜訊抑制程度。
Mirror	水平翻轉影像。
Flip	垂直翻轉影像。

LDC (僅限 30X 光學變焦機型)	校正鏡頭扭曲。
Default	將影像處理設定重設為出廠預設值。

## 視訊與音訊 (Video & Audio)

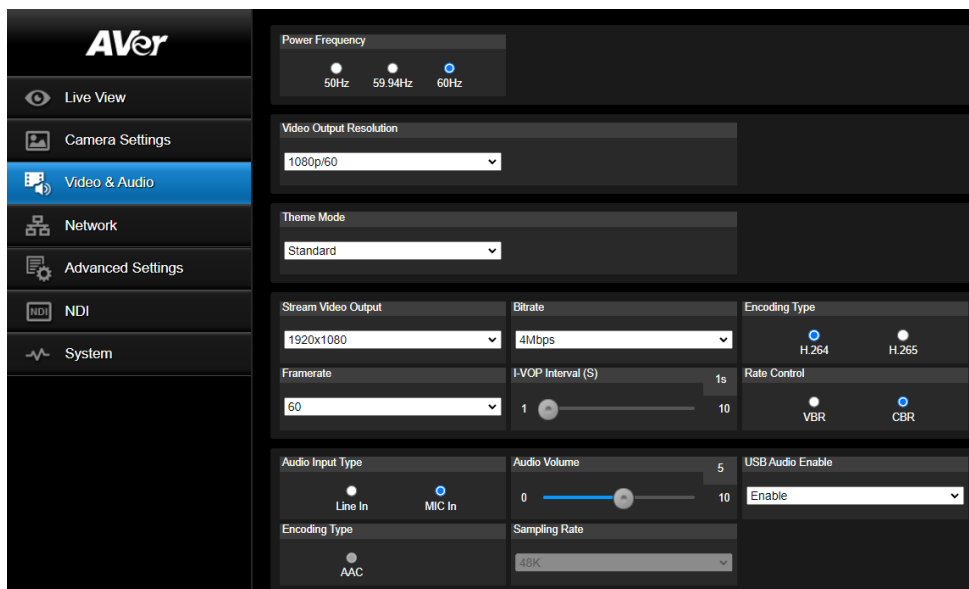

項目	說明
Power Frequency	根據您所在的國家或地區選取 <b>50Hz</b> 、 <b>59.94Hz</b> 或 <b>60Hz</b> 。
Video Out Resolution	選擇想在視訊輸出裝置上顯示的解析度。
Theme Mode	<p>根據想使用的輸出介面選擇視訊模式。</p> <p>註：</p> <ul style="list-style-type: none"> <li>● 詳細解析度請參閱 <a href="#">&lt;輸出介面對照表&gt;</a>。</li> <li>● Zoom 模式：停用 USB 音訊。</li> <li>● Teams 模式：停用 USB 音訊。影像僅限 USB 輸出。</li> </ul> <div style="border: 1px solid black; padding: 5px; margin-top: 10px;"> <p>USB Audio Enable</p> <p>Disable ▾</p> </div>

	<ul style="list-style-type: none"> <li>選擇 <b>Teams Mode</b> 時，網頁介面的即時影像 (Live View) 會自動關閉，因此無法顯示影像。若需要查看即時影像，請切換至其他模式。</li> </ul>
Stream Video Output	選擇即時影像的串流解析度。
Bitrate	選擇位元率。
Encoding Type (Video)	選取 <b>H.264</b> 或 <b>H.265</b> 。
Framerate	選擇即時影像的串流幀率。
I-VOP Interval (S)	<p>設定在視訊串流中插入關鍵影格 (keyframe，也稱為 I-Frame) 的頻率。</p> <ul style="list-style-type: none"> <li>關鍵影格是一個完整的影像畫格，可作為編碼的參考點。間隔越短，影像品質越高，但檔案大小也會增加。</li> </ul>
GOP Value (圖片群組值)	<p>設定兩個關鍵影格之間的影格數量，用來控制插入關鍵影格的頻率。</p> <ul style="list-style-type: none"> <li>I-VOP 間隔 = 0 時，關鍵影格出現的頻率將由 GOP 值決定。</li> <li>I-VOP 間隔 &gt; 0 時，關鍵影格出現的頻率將依照設定的時間間隔插入，GOP 值將被忽略。</li> </ul>
Compatibility Encoding Mode	<p>啟用後，攝影機會使用 Multi-Slice 編碼，以提升特定裝置播放 UHD 影片時的相容性與效能。</p> <p><b>註：</b>建議僅在特定解碼器需要時才開啟此功能。否則請維持預設設定 (關閉)。</p>
Rate Control	選取 <b>VBR</b> 或 <b>CBR</b> 。
Audio Input Type	選取 <b>Line In</b> 或 <b>MIC In</b> 。
Audio Volume	拖移滑杆來調整麥克風音量。
USB Audio Enable	關閉可停止透過 USB 傳送音訊。
Encoding Type (audio)	AAC.
Sampling Rate	48K

## 輸出介面對照表

模式	視訊品質	輸出介面	備註
Standard	標準	HDMI, SDI, IP, USB, <b>NDI HX2</b>	
Zoom	Zoom 認證	HDMI, SDI, IP, USB, <b>NDI HX2</b>	<p>無 USB 串流時，轉向 I/O 連接埠 (預設位置 20)。</p> <p>同時使用 USB (UVC) 與 RTSP 時，僅 UVC 中斷會觸發 <b>Sleep to Preset</b>；未使用 UVC 時，RTSP 中斷會觸發 <b>Sleep to Preset</b>。</p> <p>若要變更睡眠模式位置，前往網頁介面的 <b>System &gt; Sleep to Preset</b>。</p>

Teams	Teams 認證	USB	無 USB 串流時，轉向 I/O 連接埠 (預設位置 20)。  若要變更睡眠模式位置，前往網頁介面的 <b>System &gt; Sleep to Preset</b> 。
NDI	標準	HDMI, SDI, IP, <a href="#">NDI HX3</a>	
Dante	標準	Dante	需要 Dante 授權才能使用。如需購買，請造訪 Dante 網站( <a href="https://www.getdante.com/">https://www.getdante.com/</a> )。
Portrait (beta)	標準	HDMI, SDI, IP, USB, <a href="#">NDI HX2</a>	

### NDI HX2 (標準模式) 與 NDI HX3 (NDI 模式) 有什麼差別？

- **NDI HX3** 能提供比 HX2 更高品質、低延遲的影音串流。通過 HX3 認證的裝置必須支援低延遲、固定位元率 (CBR) 編碼，並符合更嚴格的要求，例如關鍵影格反應時間與固定 GOP 大小。
- **NDI HX2** 裝置則遵循較寬鬆的規範，這些裝置可能具有較高延遲、較慢的關鍵影格反應時間，或較大的 GOP 值。

註：詳細技術規範請參閱 NDI 技術文件 (<https://docs.ndi.video/all/developing-with-ndi/ndi-certified/certification-guidelines/technical-requirements>)。

# 網路 (Network)

Aver

- 👁️ Live View
- 📷 Camera Settings
- 🔊 Video & Audio
- 🌐 Network
- ⚙️ Tracking Settings
- 📺 NDI
- 📶 System
- 🔊 Audio Integrated

Tracking Control

Tracking  On  Off

Mode  Presenter  Zone  Hybrid

Click Track

**DHCP**

On  Off

IP Address: 192.100.106.116

Gateway: 192.100.106.254

**Hostname**

PTZ310UNV2

Netmask: 255.255.255.0

DNS: 10.100.1.5

**NTP**

On  Off

NTP Server: pool.ntp.org

Confirm

**RTMP Settings**

Server URL: \_\_\_\_\_

Stream Key: \_\_\_\_\_

Start Stream STOP

**RTSP Security**

On  Off

RTSP Audio Enable

On  Off

**HLS Settings**

Stream URL: \_\_\_\_\_

Start Stream STOP

**SRT Settings**

Destination IP: 192.168.31.166 Port: 5000 Encryption: None

Latency: 1000 ms Passphrase: \_\_\_\_\_

Connect Status: Disconnected

Start Stream STOP

**HTTPS**

Only  On  Off

Upload Certificate: Choose File No file chosen Upload

Cert Status: None

**SSH**

On  Off

**Visca Port Mode**

Default

**Visca Port Number**

Port: 92331 Save

**802.1X Enable**

On  Off

**Eap Method**

MD5  TLS  PEAP

**Eap Setting**

Identity: \_\_\_\_\_ Password: \_\_\_\_\_

**Client Certificate**

Import: Choose File No file chosen Upload Private Key Password: \_\_\_\_\_

**CA Certificate**

Import: Choose File No file chosen Upload

Confirm

**FreeD**

On  Off

**Camera ID**

PTZ310UNV2

IP Address: 192.100.106.116 Port: 8080

Play Backlash: 0 File Backlash: 0

Confirm

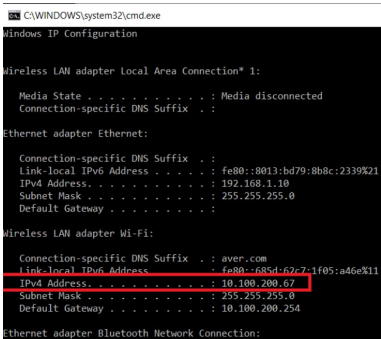
項目	說明
DHCP	將網路設定為 DHCP 或固定 IP。 <ul style="list-style-type: none"> <li>● DHCP: 開啟 DHCP 時，攝影機將自動配置 IP 位址，按下 <b>Confirm</b> 以儲存。</li> <li>● Static IP: 關閉 DHCP 時，輸入 <b>IP Address</b>、<b>Netmask</b>、<b>Gateway</b> 及 <b>DNS</b> 伺服器，按下 <b>Confirm</b> 以儲存。</li> </ul>
Hostname	輸入主機名稱，此名稱會顯示在如 IP 路由器等裝置上。 <ul style="list-style-type: none"> <li>● 預設為[產品型號名稱]-[MAC 位址末 6 碼]。</li> </ul>
NTP	開啟或關閉網路時間協定 (Network Time Protocol)。
RTMP Setting	將攝影機串流傳送到 YouTube 等影音串流平台。 <ol style="list-style-type: none"> <li>1. 輸入影音串流平台的 <b>Server URL</b> 和 <b>Stream Key</b>。請參考您使用的平台的設定說明，以取得伺服器 URL 及串流密碼。</li> <li>2. 按下 <b>Start Stream</b> 以開始直播，按下 <b>STOP</b> 以停止直播。</li> </ol>
RTSP Security	保護您在媒體播放器，例如 VLC、PotPlayer 和 Quick Time 上的影音串流，以確保只有已授權的用戶可以存取。 <ul style="list-style-type: none"> <li>● 關閉 <b>Security</b> :               <ol style="list-style-type: none"> <li>1. 在媒體播放器上輸入攝影機的 RTSP URL。</li> <li>2. RTSP URL: rtsp://[camera IP address]/live_st1 範例: rtsp://192.168.1.100/live_st1</li> </ol> </li> <li>● 開啟 <b>Security</b> :               <ol style="list-style-type: none"> <li>1. 在媒體播放器上輸入攝影機的 RTSP URL 以及帳戶密碼。</li> <li>2. RTSP URL: rtsp://[username:password]@[camera IP address]/live_st1 範例: rtsp://1:1@192.168.1.100/live_st1</li> <li>3. 帳戶/密碼: 攝影機的帳戶/密碼 (網頁介面登入)</li> </ol> </li> </ul>
HLS Settings	設定 HTTP 即時串流 (HLS) 可提供自適性串流，確保流暢播放和降低延遲。 <ol style="list-style-type: none"> <li>1. 輸入從串流服務或伺服器取得的 <b>Stream URL</b>。</li> <li>2. 按下 <b>Start Stream</b> 以開始串流。按下 <b>Stop</b> 以停止串流。</li> </ol>
SRT Settings	<ul style="list-style-type: none"> <li>● vMix               <ol style="list-style-type: none"> <li>1. 確保 vMix 工作站和您的攝影機在相同的網路上。複製工作站的 IP 位址。</li> </ol> </li> </ul>  <pre> C:\WINDOWS\system32\cmd.exe Windows IP Configuration  Wireless LAN adapter Local Area Connection* 1:     Media State . . . . . : Media disconnected    Connection-specific DNS Suffix . . . . . :  Ethernet adapter Ethernet:     Connection-specific DNS Suffix . . . . . :    Link-local IPv6 Address . . . . . : fe80::8013:b479:8b8c:2339%21    IPv4 Address. . . . . : 192.168.1.10    Subnet Mask . . . . . : 255.255.255.0    Default Gateway . . . . . :  Wireless LAN adapter Wi-Fi:     Connection-specific DNS Suffix . . . . . : aver.com    Link-local IPv6 Address . . . . . : fe80::d854:627c:1f05:a66e%11    IPv4 Address. . . . . : 10.100.200.67    Subnet Mask . . . . . : 255.255.255.0    Default Gateway . . . . . : 10.100.200.254  Ethernet adapter Bluetooth Network Connection: </pre>

- 前往 **Stream** 分頁 > 從 **Stream Type** 下拉選單中選擇 **SRT (Listener)**。複製 **Port** 數值。

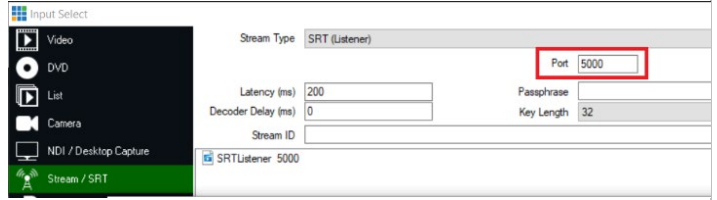

- 將 IP 位址和 Port 數值貼上 **SRT Settings** 欄位，然後按下 **Start Stream**。Connect Status 會顯示 **Connected**。

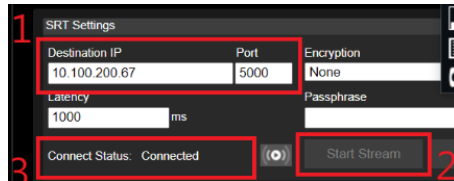

- OBS (Open Broadcaster Software)

- 確保 OBS 工作站和您的攝影機在相同的網路上。複製工作站的 IP 位址。

```
Connection-specific DNS Suffix . : aver.com
Link-local IPv6 Address . . . . . : fe80::f1dc:bcda:87bd:acle%
IPv4 Address. . . . . : 10.100.105.127
Subnet Mask . . . . . : 255.255.255.0
Default Gateway . . . . . : 10.100.105.254
```

- 開啟 OBS。新增 **Scene** 和 **Source**。
- 在 **Input** 欄位中輸入「srt://[Workstation IP]:[port]?mode=listener」。範例：srt://10.100.105.127:8889?mode=listener

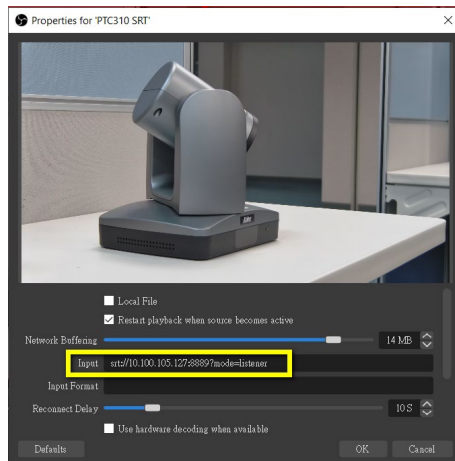

	<p>3. 若沒有出現畫面，在 <b>source</b> 上按下右鍵 &gt; <b>Transform &gt; Fit to screen</b> 來調整畫面大小。</p>
HTTPS	<p>開啟 HTTPS 以在瀏覽器和攝影機之間建立安全連線。</p> <ol style="list-style-type: none"> <li>1. 以 <b>base-64</b> 編碼格式獲取一個 <b>SSL</b> 憑證以進行加密及解密，且必須使用 <b>PKCS#8</b> 格式的私鑰 (未加密)。</li> <li>2. 包裝所需憑證內容轉換為 <b>PEM</b> 格式。上傳到攝影機的 <b>SSL</b> 憑證必須是 <b>PEM</b> 格式。</li> <li>3. 按下 <b>Browse</b> 選取認證檔案，然後按下 <b>Upload</b>。</li> <li>4. 開啟 <b>HTTPS</b>。</li> </ol>
SSHD	<p>開啟或關閉 <b>AVer</b> 遠端除錯。</p>
Visca Port Mode	<p>選擇 <b>VISCA</b> 輸入模式，再輸入 <b>Visca</b> 協定號碼。</p>
802.1x Enable	<p>開啟或關閉 <b>802.1x Enable</b>。</p>
FreeD	<p>啟用 <b>FreeD</b> 通訊協定，將攝影機的位置資料傳送至虛擬實境製作系統。</p> <p>開啟時，請輸入：</p> <ul style="list-style-type: none"> <li>● 攝影機 ID。</li> <li>● 接收攝影機位置資料設備的 IP 位址與通訊埠。</li> <li>● 手動輸入水平、垂直的機構間隙補償值，以確保準確對位。</li> </ul>

# 進階設定 (Advance Setting)

## SmartShoot

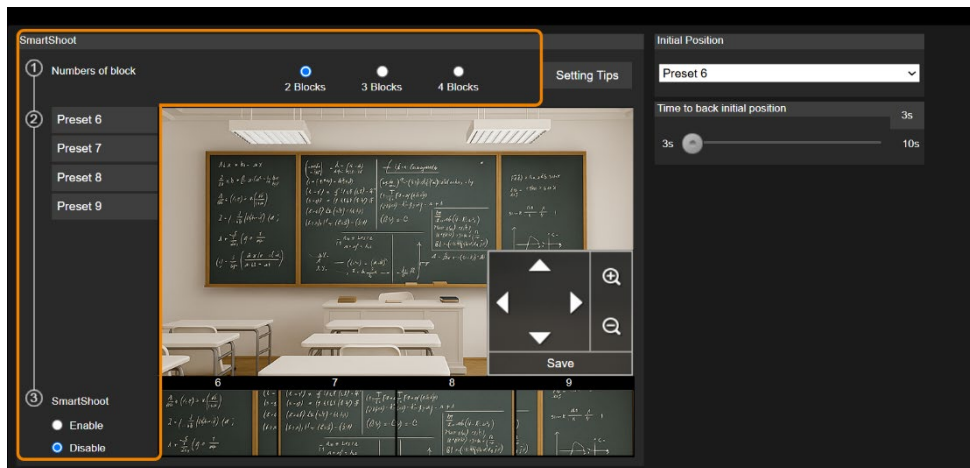

SmartShoot 使用最多 4 個預設位置來框選並跟隨畫面中的演講者。

預設位置內無人時，攝影機會回到 Initial Position (預設位置 6 或您選取的預設位置)。

**註：**SmartShoot 可偵測到所有進入預設位置的人頭或人形。除了演講者外，請確保預設位置中沒有其他人頭或人形在海報、螢幕上以避免干擾。

### 設定 SmartShoot：

1. 前往 **Advanced Settings** > 選取想追蹤的 **Number of blocks** 區塊 (預設位置) 數量。
2. 選取想儲存的預設位置。可用的預設位置為 6–9。

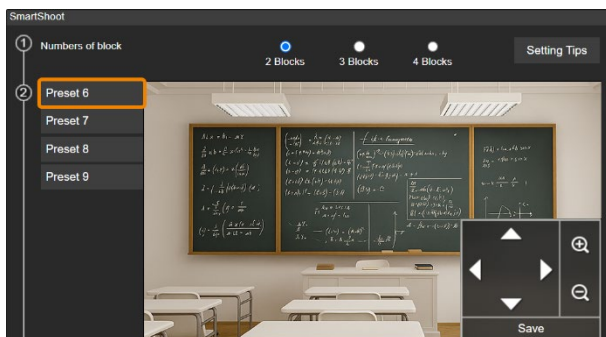

2 Blocks	3 Blocks	4 Blocks
Preset 6、7	Preset 6、7、8	Preset 6、7、8、9

3. 使用水平、垂直、縮放控制將攝影機移動至想要的位置，再按一下 **Save** 以儲存該位置。預覽視窗會顯示縮圖。重複步驟以儲存所有預設位置。

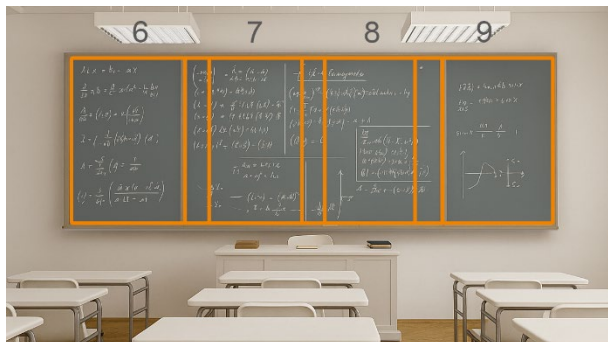

註：為了保持畫面順暢，請定義具有重疊區域的預設位置。演講者離開上一個預設位置時，攝影機才會隨他移動至下一個預設位置。

4. 調整其他設定：

項目	說明
Initial Position	預設位置內無人時，攝影機會回到 Initial Position (預設位置 6 或您選取的預設位置)。
	
Time to go back to initial position	拖曳滑桿來設定攝影機自動回到 Initial Position 的延遲時間。

5. 選取 **Enable** 以開啟 SmartShoot。  
或 使用遙控器開啟 OSD 選單，前往 **Advanced Settings > SmartShoot > On**。

## 框圖 (Framing)

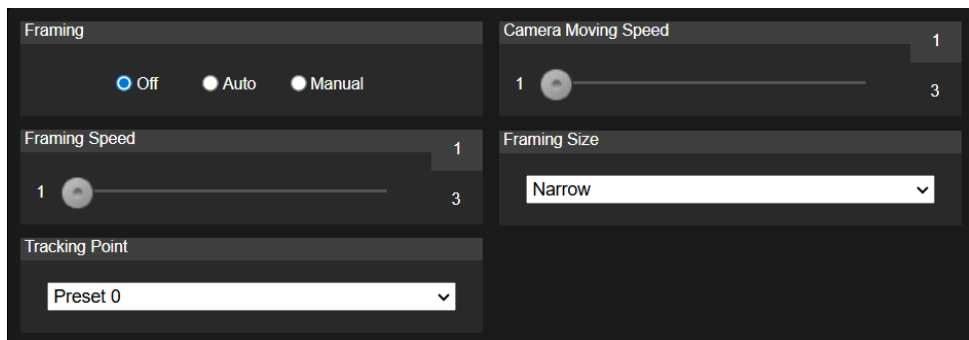

自動框圖 (Auto) 會自動將畫面中所有人集體框選起來，手動框圖 (Manual) 則僅將畫面中所有人集體框選起來一次。

無人入鏡時，攝影機會回到水平垂直位置正中央 (預設)，或追蹤點 (您選取的預設位置，非必選)。

### 設定 Framing：

1. 前往 **Advanced Settings**。
2. 調整其他設定：

項目	說明
Framing Speed	每次有人進出畫面，攝影機就會自動框選。如果自動框選太頻繁，您可以拖移滑桿調整框選速度： <b>1 = 慢</b> ， <b>3 = 快</b> 。
Tracking Point	無人入鏡時，攝影機會回到水平垂直位置正中央 (預設)，或追蹤點 (您選取的預設位置，非必選)。  選取追蹤點時，確保您已定義所需的預設位置。  
Camera Moving Speed	拖移滑桿調整水平、垂直速度： <b>1 = 慢</b> ， <b>3 = 快</b> 。
Framing Size	選取框選人形兩側的空間。

3. 選取 **Auto** 或 **Manual** 以開啟 Framing。

註：手動框圖一次後，Framing 會保持開啟但無作用。若要再次手動框圖，請按住遙控器的 **Enter** 鍵。

# NDI

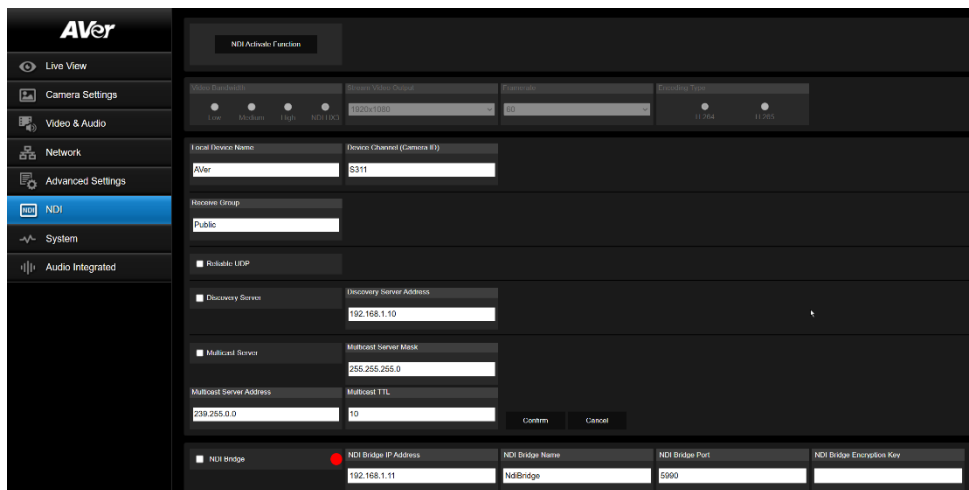

項目	說明									
Built-in NDI	升級至最新韌體即可免費啟用 NDI。									
Video Bandwidth	<p>選擇頻寬設定。</p> <ul style="list-style-type: none"> <li>根據認證規範，在 NDI HX3 模式下無法調整影格率。其他頻寬 (Low, Medium, High) 則可調整影格率。</li> <li>High 模式 與 NDI HX3 模式 的主要差異在於壓縮位元率。</li> </ul> <table border="1"> <thead> <tr> <th>參數</th> <th>High</th> <th>HX3</th> </tr> </thead> <tbody> <tr> <td>位元率</td> <td>~64 Mbps</td> <td>~ 90 Mbps</td> </tr> <tr> <td>GOP 值</td> <td>1 second (I-VOP 間隔 = 0 時 可調整)</td> <td>20 frames (不可調整)</td> </tr> </tbody> </table>	參數	High	HX3	位元率	~64 Mbps	~ 90 Mbps	GOP 值	1 second (I-VOP 間隔 = 0 時 可調整)	20 frames (不可調整)
參數	High	HX3								
位元率	~64 Mbps	~ 90 Mbps								
GOP 值	1 second (I-VOP 間隔 = 0 時 可調整)	20 frames (不可調整)								
Stream Video Output	選擇直播的串流視訊輸出解析度。4K (2160p) 僅適用名稱含「U」的機型。									
Framerate	選擇幀率。									
Encoding Type	選擇 <b>H.264</b> 或 <b>H.265</b> 。									
Local Device Name	輸入要在 NDI 軟體上顯示的攝影機群組名稱。 <ul style="list-style-type: none"> <li>預設為 <b>AVer</b>。</li> </ul>									
Device Channel (Camera ID)	輸入在 NDI 軟體上顯示的攝影機名稱。 <ul style="list-style-type: none"> <li>預設為您的機型名稱。</li> <li>名稱最長為 10 個字元，可使用數字、英文字母大小寫、數字和特殊符號 (! @ % ^, . / : + ? [ ] { } - _ ~)。</li> </ul>									
Receive Group	輸入接收群組名稱。 <ul style="list-style-type: none"> <li>接收群組中的所有裝置都會收到相同的 NDI 串流。</li> </ul>									

	<ul style="list-style-type: none"> <li>接收群組建議保持 <b>public</b>。若更改狀態，您必須透過 NDI® Access Manager 加入接收群組。</li> </ul>
Reliable UDP	勾選方塊以開啟 <b>Reliable User Datagram Protocol (RUDP)</b> 。
Discovery Server	勾選方塊以開啟 <b>Discovery Server</b> ，網路上的裝置會自動搜尋彼此和連線。
Discovery Server Address	輸入執行 <b>Discovery Server</b> 應用程式的伺服器 IP 位址。
Multicast Server	勾選方塊以開啟 <b>Multicast Server</b> ，使 NDI 串流以更高效率傳輸到多個接收器，並避免網路超載。
Multicast Server Mask	輸入網路遮罩以指定有資格接收 NDI 串流的 IP 位址範圍。
Multicast Server Address	輸入接收 NDI 串流的接收群組 IP 位址。
Multicast TTL	輸入群播存留時間 (TTL) 的數值，範圍介於 1-255，以控制封包可傳遞的距離。
NDI Bridge	在廣域網路 (WAN) 上分享 NDI 串流，讓具備 NDI 功能的裝置與系統能進行遠端連線。需搭配 NewTek 的 NDI Tools 使用 ( <a href="https://ndi.video/tools/">https://ndi.video/tools/</a> )。

# 系統 (System)

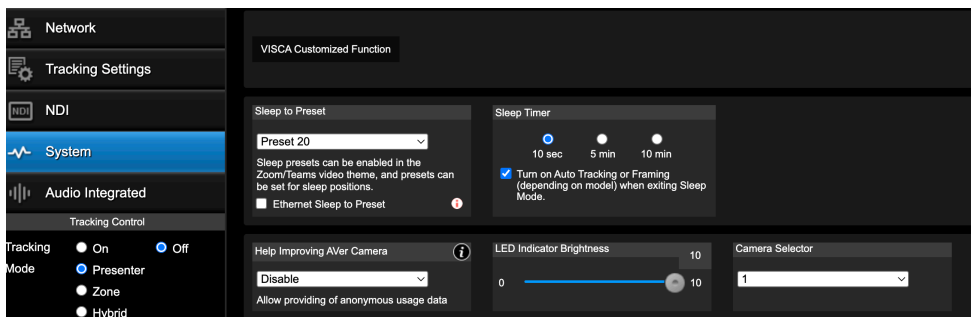
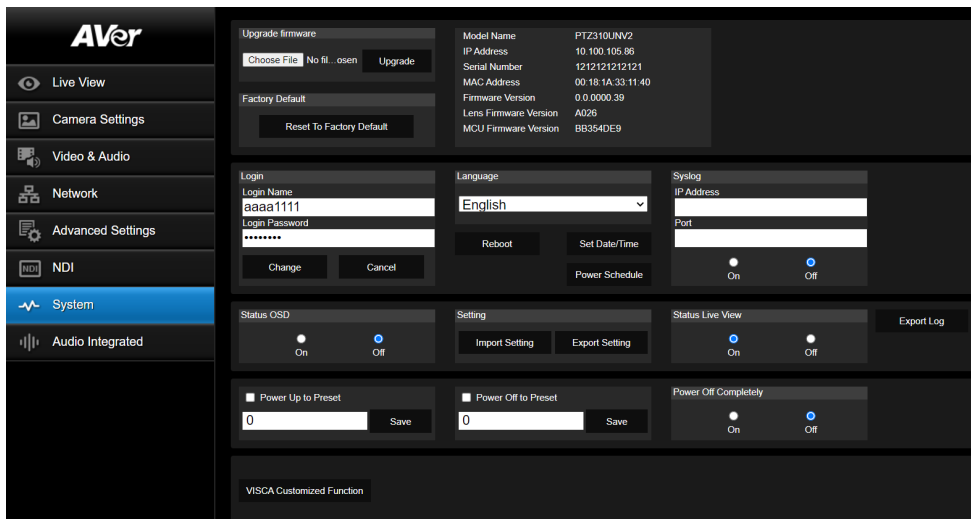

項目	說明
Upgrade Firmware	<p>更新韌體：</p> <ol style="list-style-type: none"> <li>1. 前往 AVer 下載中心下載最新的韌體 (<a href="https://www.aver.com/download-center">https://www.aver.com/download-center</a>)。</li> <li>2. 在網頁介面上，前往 <b>System &gt; Upgrade firmware</b>。</li> <li>3. 按一下 <b>Browse</b> 選取韌體檔案。</li> <li>4. 按一下 <b>Upgrade</b>。</li> <li>5. 更新完成後，重新整理瀏覽器。</li> </ol> <p>註：更新韌體時，請讓攝影機保持連接電源。更新期間，網路連線將會中斷，且更新後攝影機將自動重新啟動。</p>
Factory Default	將攝影機恢復為出廠預設值。

Login	變更網頁介面帳密。
Language	變更網頁介面語言。
Reboot	重新啟動攝影機。
Set Date/Time	設定攝影機時間和日期。
Power Schedule	設定特定時間重新啟動或關閉攝影機。
Syslog	開啟此功能可接受技術支援服務。 輸入資料接收設備的 IP 地址及 Port 來進行除錯和問題分析。
Status OSD	開啟可在 HDMI 輸出時，顯示預設位置、縮放、SmartShoot 和 Framing 狀態。
Setting	匯出或匯入攝影機設定。
Status Live View	開啟或關閉攝影機的即時顯示。
Export Log	匯出系統 log 數據。
Power Up to Preset	開機後，攝影機會移到定義的預設位置。 1. 確保您已定義預設位置。 2. 選取 <b>Power Up to Preset</b> > 輸入預設位置編號 > 按一下 <b>Save</b> 。
Power Off to Preset	關機前，攝影機會移到定義的預設位置。 1. 確保您已定義預設位置。 2. 選取 <b>Power Off to Preset</b> > 輸入預設位置編號 > 按一下 <b>Save</b> 。
VISCA Customized Function	設定 VISCA 自訂功能，然後按下 <b>OK</b> 。
Sleep to Preset	使用 Zoom 或 Teams 時，您可以開啟 <b>Sleep to Preset</b> 和 <b>Sleep Timer</b> 來提升隱私。在一段延遲時間後，攝影機若未透過 USB 傳送視訊，鏡頭將移到您選取的預設位置。
Sleep Timer	使用 Zoom 的情況下，勾選 <b>Ethernet Sleep to Preset (網路進入休眠預設)</b> 後，當同時使用 USB (UVC) 與 RTSP 串流時，僅 USB (UVC) 中斷會啟動 <b>Sleep to Preset</b> 功能；未連接 USB (UVC) 時，RTSP 中斷亦會啟動此功能。  ● 開啟： 1. 確保您已定義想選取的預設位置。 2. 前往 <b>Video &amp; Audio &gt; Theme Mode</b> > 選取 <b>Zoom</b> 或 <b>Teams</b> 。 3. 前往 <b>Systems &gt; Sleep to Preset</b> > 選取預設位置，或使用預設值 (預設位置 20，轉向 I/O 連接埠)。 4. 前往 <b>Systems &gt; Sleep Timer</b> > 選取延遲時間。  ● 關閉：從 <b>Sleep to Preset</b> 下拉許單中選擇 <b>Off</b> 。
Help Improving AVer Camera	同意或不同意提供匿名使用者資料。

LED Indicator Brightness	拖移滑桿可調整亮度。
Camera Selector	為攝影機指定一個遙控器的 Camera Select 按鈕 1-3。 <ul style="list-style-type: none"><li>● 攝影機和遙控器出廠時皆設為 1。</li></ul>
P/T Reset	將鏡頭水平垂直位置重設為正中央。
Panning Direction	翻轉或重設鏡頭左右方向。

# Audio Integrated

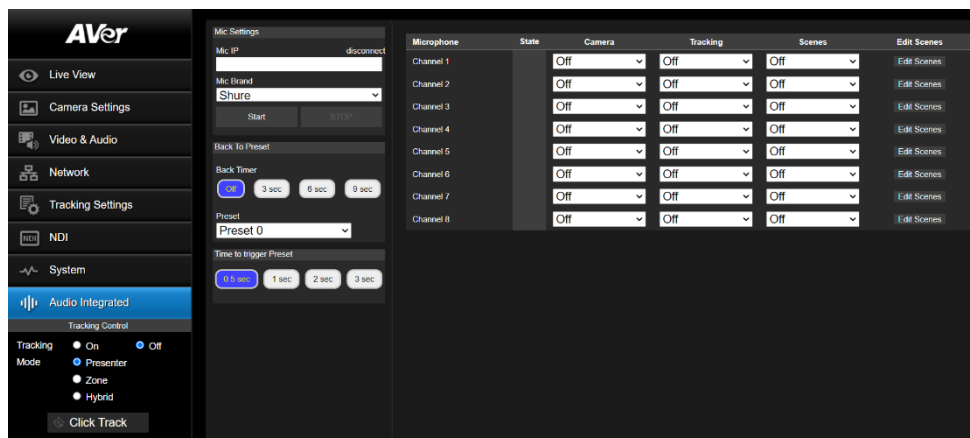

## 支援的麥克風

Shure® MXA910 Ceiling Array Microphone

Shure® MXA920-S / MXA920-R Ceiling Array Microphone

項目	說明
Mic Settings	輸入想連線的麥克風 IP。 按一下 Start 開始連線，或按一下 STOP 中斷連線。
Back to Preset	選取攝影機回到預設位置前的延遲時間。
Time to trigger Preset	選擇攝影機在未偵測到聲音時回到預設位置的延遲時間。
Mic Manager	<ul style="list-style-type: none"> <li>● 配對麥克風頻道和預設位置。</li> <li>● 開啟或關閉頻道。</li> <li>● 自行設定攝影機功能，每個頻道最多可加入 10 個 CGI 指令。</li> </ul>

## VISCA RS-232 指令

Command Set	Command	Command Packet	Comments
CAM_Power	On	8x 01 04 00 02 FF	Power ON/OFF
	Off	8x 01 04 00 03 FF	
CAM_Zoom	Stop	8x 01 04 07 00 FF	p=0 (Low) to 7 (High)
	Tele(Variable)	8x 01 04 07 2p FF	
	Wide(Variable)	8x 01 04 07 3p FF	
	Direct	8x 01 04 47 0p 0q 0r 0s FF	pqrs: Zoom Position , PTC310: 0x0000~0x6f20 PTC330: 0x0110~0x5490
CAM_Focus	Stop	8x 01 04 08 00 FF	Each 'Far/Near' needs a 'stop'
	Far (Standard)	8x 01 04 08 02 FF	
	Near (Standard)	8x 01 04 08 03 FF	
	Auto Focus	8x 01 04 38 02 FF	
	Manual Focus	8x 01 04 38 03 FF	
	One Push	8x 01 04 18 01 FF	
	Direct	8x 01 04 47 0p 0q 0r 0s FF	pqrs: Zoom Position
CAM_WB	Auto	8x 01 04 35 00 FF	Normal Auto
	ATW	8x 01 04 35 04 FF	
	Indoor	8x 01 04 35 01 FF	
	Outdoor	8x 01 04 35 02 FF	
	One Push WB	8x 01 04 35 03 FF	One Push WB mode
	Manual	8x 01 04 35 05 FF	Manual Control mode
	One Push	8x 01 04 10 05 FF	One Push WB Trigger
CAM_RGain	Up	8x 01 04 03 02 FF	Manual Control of R Gain
	Down	8x 01 04 03 03 FF	
CAM_Bgain	Up	8x 01 04 04 02 FF	Manual Control of B Gain
	Down	8x 01 04 04 03 FF	
CAM_AE	Full Auto	8x 01 04 39 00 FF	Automatic Exposure mode
	Manual	8x 01 04 39 03 FF	Manual Control mode
	Shutter Priority	8x 01 04 39 0A FF	Shutter Priority Automatic Exposure mode
	Iris Priority	8x 01 04 39 0B FF	Iris Priority Automatic Exposure mode

	Bright	8x 01 04 39 0D FF	Bright Mode (Manual control)
CAM_Shutter	Up	8x 01 04 0A 02 FF	Shutter Setting
	Down	8x 01 04 0A 03 FF	
CAM_Iris	Up	8x 01 04 0B 02 FF	Iris Setting
	Down	8x 01 04 0B 03 FF	
CAM_Gain	Up	8x 01 04 0C 02 FF	Gain Setting
	Down	8x 01 04 0C 03 FF	
CAM_Bright	Up	8x 01 04 0D 02 FF	Bright Setting
	Down	8x 01 04 0D 03 FF	
CAM_Exposure Comp.	Up	8x 01 04 0E 02 FF	Exposure Compensation Amount Setting
	Down	8x 01 04 0E 03 FF	
CAM_Backlight	On	8x 01 04 33 02 FF	Back Light Compensation ON/OFF
	Off	8x 01 04 33 03 FF	
CAM_Preset	Reset	8x 01 04 3F 00 pp FF	pp: Preset Number 0x00~0xFF
	Set	8x 01 04 3F 01 pp FF	
	Recall	8x 01 04 3F 02 pp FF	
CAM_Menu	On/Off	8x 01 06 06 10 FF	Display ON/OFF
Pan-tilt Drive	Up	8x 01 06 01 VV WW 03 01 FF	VV: Pan speed setting 0x01 (low speed) to 0x18 (high speed) WW: Tilt speed setting 0x01 (low speed) to 0x18 (high speed)
	Down	8x 01 06 01 VV WW 03 02 FF	
	Left	8x 01 06 01 VV WW 01 03 FF	
	Right	8x 01 06 01 VV WW 02 03 FF	
	UpLeft	8x 01 06 01 VV WW 01 01 FF	
	UpRight	8x 01 06 01 VV WW 02 01 FF	
	DownLeft	8x 01 06 01 VV WW 01 02 FF	
	DownRight	8x 01 06 01 VV WW 02 02 FF	
	Stop	8x 01 06 01 VV WW 03 03 FF	
	Home	8x 01 06 04 FF	
	Reset	8x 01 06 05 FF	
CAM_WDR	On	8x 01 04 3D 02 FF	WDR ON/OFF
	Off	8x 01 04 3D 03 FF	
CAM_MenuEnter		8x 01 7E 01 02 00 01 FF	Enter Submenu
Tally Lamp	ON (Red)	8x 01 7E 01 0A 00 02 FF	
	OFF	8x 01 7E 01 0A 00 03 FF	
	ON (Green)	8x 01 7E 01 0A 00 04 FF	
	ON (Amber)	8x 01 7E 01 0A 00 05 FF	

Freeze	Freeze On	81 01 04 62 02 FF	Freeze On Immediately
	Freeze Off	81 01 04 62 03 FF	Freeze Off Immediately
	Preset Freeze On	81 01 04 62 22 FF	Freeze On When Running Preset
	Preset Freeze Off	81 01 04 62 23 FF	Freeze Off When Running Preset
CAM_Memory Special	Set	8x 01 04 3F 01 pp FF	<p><b>These are changeable depending on VISCA Customized Functions web setting:</b></p> <p>pp: 0x00 To 0xFF normal preset</p> <p>pp: 0x5F =&gt; Trun on OSD menu</p> <p>pp: 0xA0 =&gt; Full Body</p> <p>pp: 0xA1 =&gt; Upper Body</p> <p>pp: 0xA2 =&gt; Tracking Point</p> <p>pp: 0xA3 =&gt; Switch</p> <p>pp: 0xA4 =&gt; Presenter mode (supported in FW v25 or newer)</p> <p>pp: 0xA5 =&gt; Zone mode (supported in FW v25 or newer)</p> <p>pp: 0xA6 =&gt; Hybrid mode (supported in FW v35 or newer)</p> <p>pp: 0x5A =&gt; Framing Enable</p> <p>pp: 0x5B =&gt; Framing Disable</p> <p>pp: 0x5C =&gt; Framing Trigger</p> <p>pp: 0x5D =&gt; SmartShoot Enable</p> <p>pp: 0x5E =&gt; SmartShoot Disable</p>
Absolute Position	Set	8x 01 06 02 VV WW 0Y 0Y 0Y 0Z 0Z 0Z 0Z FF	<p>VV: Pan speed setting 0x01 (low speed) to 0x18 (high speed)</p> <p>WW: Tilt speed setting 0x01 (low speed) to 0x18 (high speed)</p> <p>YYYY: Pan Position</p> <p>ZZZZ: Tilt Position</p>
RTMP	On	8x 01 04 A2 02 FF	

	Off	8x 01 04 A2 03 FF	
Theme mode	Standard	8x 01 04 A3 00 FF	
	ZOOM	8x 01 04 A3 01 FF	
	Teams	8x 01 04 A3 02 FF	
	NDI	8x 01 04 A3 03 FF	
	Portrait	8x 01 04 A3 04 FF	
	Dante	Pending	
Reboot	On	8x 01 04 A4 FF	
Preset Affects PTZ & Focus Values Only	On	8x 01 04 A5 02 FF	
	Off	8x 01 04 A5 03 FF	
Relative Zoom Ratio	On	8x 01 04 A6 02 FF	
	Off	8x 01 04 A6 03 FF	
Framing	Manual	8x 01 04 09 01 FF	Set framing mode (Manual/Auto)
	Auto	8x 01 04 09 02 FF	

Inquiry Command	Command Packet	Reply Command Packet	Comments
CAM_PowerInq	8x 09 04 00 FF	y0 50 02 FF	On
		y0 50 03 FF	Off
CAM_WBModelInq	8x 09 04 35 FF	y0 50 00 FF	Auto
		y0 50 01 FF	In Door
		y0 50 02 FF	Out Door
		y0 50 03 FF	One Push WB
		y0 50 04 FF	ATW
		y0 50 05 FF	Manual
CAM_RGainInq	8x 09 04 43 FF	y0 50 00 00 0p 0q FF	pq: R Gain
CAM_BGainInq	8x 09 04 44 FF	y0 50 00 00 0p 0q FF	pq: B Gain
CAM_AEModelInq	8x 09 04 39 FF	y0 50 00 FF	Full Auto
		y0 50 03 FF	Manual
		y0 50 0A FF	Shutter Priority
		y0 50 0B FF	Iris Priority
		y0 50 0D FF	Bright
CAM_ShutterPosInq	8x 09 04 4A FF	y0 50 00 00 0p 0q FF	pq: Shutter Position
CAM_IrisPosInq	8x 09 04 4B FF	y0 50 00 00 0p 0q FF	pq: Iris Position
CAM_GainPosInq	8x 09 04 4C FF	y0 50 00 00 0p 0q FF	pq: Gain Position
CAM_BrightPosInq	8x 09 04 4D FF	y0 50 00 00 0p 0q FF	pq: Bright Position
CAM_ExpCompPosInq	8x 09 04 4E FF	y0 50 00 00 0p 0q FF	pq: ExpComp Position
CAM_FocusModelInq	8x 09 04 38 FF	y0 50 02 FF	Auto Focus
		y0 50 03 FF	Manual Focus
CAM_FocusPosInq	8x 09 04 48 FF	y0 50 0p 0q 0r 0s FF	pqrs: Focus Position
zoom_Pos_Inq	8x 09 04 47 FF	y0 50 0p 0q 0r 0s FF	pqrs: Zoom Position
PT_Pos_Inq	8x 09 06 12 FF	y0 50 0Y 0Y 0Y 0Y 0Z 0Z 0Z 0Z FF	YYYY: Pan Position ZZZZ: Tilt Position
CAM_Preset Inq	8x 09 04 3F FF	y0 50 pp FF	Return the last preset number which has been operated pp:01-FF
CAM_OSD MENU on/off	8x 09 7E 04 76 01 FF	y0 50 02 FF	On
		y0 50 03 FF	Off
CAM_Tally	8x 09 7E 01 0A FF	y0 50 02 FF	On
		y0 50 03 FF	Off
CAM_WDR mode	8x 09 04 3D FF	y0 50 02 FF	On

		y0 50 03 FF	Off
CAM_BLC mode	8x 09 04 33 FF	y0 50 02 FF	On
		y0 50 03 FF	Off
CAM_Live Freeze	8x 09 04 62 01 FF	y0 50 02 FF	Freeze On
		y0 50 03 FF	Freeze Off
CAM_Preset Freeze	8x 09 04 62 02 FF	y0 50 02 FF	Preset Freeze On
		y0 50 03 FF	Preset Freeze Off
Firmware version	8x 09 36 69 04 FF	y0 50 0p 0q 0r 0s 0t 0u 0v 0w FF	fw_ver: p.q.rstu.vw
USB Status	8x 09 36 69 05 FF	y0 50 00 FF	USB cable plug out
		y0 50 01 FF	USB cable plug in
UVC Status	8x 09 36 69 06 FF	y0 50 00 FF	UVC stream off
		y0 50 01 FF	UVC stream on

# VISCA over IP 設定

## PORT

Internet protocol	IPv4
Transport protocol	UDP
Port address	52381

## FORMAT

	byte 0	byte 1	byte 2	byte 3	byte 4	byte 5	byte 6	byte 7	byte8 ~~~ byte23	
func	Payload type		Payload length		Sequence number			Payload (1 to 16 bytes)		
data	Value1	Value2	1~16 (0x0001~0x0010)		0X00000000 ~ 0XFFFFFFF			VISCA Packet (see page VISCA)		

## Payload type

Name	Value1	Value2	Description
VISCA command	0x01	0x00	Stores the VISCA command.
VISCA inquiry	0x01	0x10	Stores the VISCA inquiry.
VISCA reply	0x01	0x11	Stores the reply for the VISCA command or VISCA inquiry

For VISCA over IP command strings, **8x** represents a command from the controller, with x as the socket number—typically 1 (**x = 1 → 81**).

Command Set	Command	Command Packet	Comments
Pan-tilt Drive	Left	8x 01 06 01 VV WW 01 03 FF Example : 01 00 00 09 00 00 00 01 81 01 06 01 07 07 01 03 FF	VV: Pan speed setting 0x01 (low speed) to 0x18 (high speed) WW: Tiit speed setting 0x01 (low speed) to 0x18 (high speed)

Controller

Device

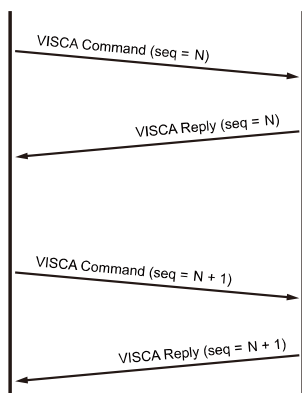

## CGI 指令

CGI List for Video Transmission					
CGI item name	URL	Command	Parameter Name	Parameter value	Description
Get JPEG	/snapshot				1280x720 jpg
Get RTSP stream	rtsp://ip/live_st1				
Get MJPG	http://IP/html/live.html				

CGI List for Camera Control					
CGI item name	URL	Command	Parameter Name	Parameter value	Description
up start	/cgi-bin?SetPtzf=	1,0,1&(random)			
up end	/cgi-bin?SetPtzf=	1,0,2&(random)			
down start	/cgi-bin?SetPtzf=	1,1,1&(random)			
down end	/cgi-bin?SetPtzf=	1,1,2&(random)			
left start	/cgi-bin?SetPtzf=	0,1,1&(random)			
left end	/cgi-bin?SetPtzf=	0,1,2&(random)			
right start	/cgi-bin?SetPtzf=	0,0,1&(random)			
right end	/cgi-bin?SetPtzf=	0,0,2&(random)			
zoom_in start	/cgi-bin?SetPtzf=	2,0,1&(random)			
zoom_in end	/cgi-bin?SetPtzf=	2,0,2&(random)			
zoom_out start	/cgi-bin?SetPtzf=	2,1,1&(random)			
zoom_out end	/cgi-bin?SetPtzf=	2,1,2&(random)			
set preset:	/cgi-bin?ActPreset=	1,N&(random)			N : position
load preset:	/cgi-bin?ActPreset=	0,N&(random)			N : position
set preset speed	/cgi-bin?Set=preset_speed,3,val	val: {min: 1, max: 6}			
Absolute Position (Pan)	/cgi-bin?Set=ptz_p,3,val	val: {min: 2048, mid: 962944, max: 1925888}			Follows CGI preset speed

Absolute Position (Tilt)	/cgi-bin?Set=ptz_t,3,val	val: {min: 2048, mid: 165696, max: 662784}			Follows CGI preset speed
Absolute Position (Zoom)	/cgi-bin?Set=ptz_z,3,val	val: {min: 2048, mid: 14224, max: 28448}			Follows CGI preset speed
<b>CGI List for Various Settings</b>					
exposure value	/cgi-bin?Set=	img_expo_expo,3,N&(random)	value	1 ~ 9	N : value
saturation	/cgi-bin?Set=	img_saturation,3,N&(random)	value	0 ~ 10	N : value
contrast	/cgi-bin?Set=	img_contrast,3,N&(random)	value	0 ~ 4	N : value
Reboot	GET(Basic Authentication)	/cgi-bin?OnePush=!			
Factory Reset	GET(Basic Authentication)	/cgi-bin?OnePush=d			
RTMP Start streaming	/cgi-bin?Set=	vdo_rtmp_enable,3,1			
RTMP Stop streaming	/cgi-bin?Set=	vdo_rtmp_enable,3,0			
Save RTMP server URL		/cgi-bin?SaveRtmpUrl=		value empty for clearing up the field	
Save RTMP stream Key		/cgi-bin?SaveRtmpKey=		value empty for clearing up the field	
Inquiry for RTMP status		/cgi-bin?Get=vdo_rtmp_status		Streaming: vdo_rtmp_status=2 Stopped: vdo_rtmp_status=0	
Get RTMP server URL		/cgi-bin?GetRtmpUrl			
Get RTMP stream key		/cgi-bin?GetRtmpKey			
USB status	GET(Basic Authentication)	/cgi-bin?Get=usb_status_inquire,3			
	- Reply	"usb_status_inquire,3=X\r\n"	X: 0(plug out), 1(plug in)		
UVC status	GET(Basic Authentication)	/cgi-bin?Get=uvc_status_inquire,3			
	- Reply	"uvc_status_inquire,3=X\r\n"	X: 0(stream off), 1(stream on)		

Status get (Model name & mac & FW_VER)		/cgi-bin?SetString=sys_name&net_mac&sys_fw_version&_=1635216271678		http://10.100.105.110/cgi-bin?GetString=sys_name&net_mac&sys_fw_version&_=1635216271678	
Serial No. get		/cgi-bin?GetSerialNumber&_=1635216271680		http://10.100.105.110/cgi-bin?GetSerialNumber&_=1635216271680	
script (Using cURL to update firmware)	curl.exe -X POST --user NAME:PASSWORD -F file1=@./ISP_FILE "http://IP_ADDRESS/system/"			<p>Please download curl (curl for Windows), this is a command line tool for network transferring. Put curl.exe and ISP file in the same folder. and then execute the script to upgrade camera.</p> <p>For example, ISP file is 0.0.000.29.dat , IP address is 10.100.105.109 and username:password is 1:1 , you can enter this script to execute ISP process.</p> <p>curl.exe -X POST --user 1:1 -F file1=@./0.0.000.29.dat "http://10.100.105.109/system/"</p>	