

VB342 Pro

Conference Camera

Quick Start Guide | 快速使用指南

快速使用指南 | クイック・ガイド

빠른 시작 가이드 | Guide Rapide

**Guía rápida | Panduan Memulai
Cepat**

Federal Communications Commission Statement

NOTE: This equipment has been tested and found to comply with the limits for a Class A digital device, pursuant to part 15 of the FCC Rules. These limits are designed to provide reasonable protection against harmful interference when the equipment is operated in a commercial environment. This equipment generates, uses, and can radiate radiofrequency energy and, if not installed and used in accordance with the instruction manual, may cause harmful interference to radio communications. Operation of this equipment in a residential area is likely to cause harmful interference in which case the user will be required to correct the interference at his own expense.

FCC Caution: Any changes or modifications not expressly approved by the party responsible for compliance could void the user's authority to operate this equipment.

This device complies with part 15 of the FCC Rules.

Operation is subject to the following two conditions:

- (1) This device may not cause harmful interference, and
- (2) this device must accept any interference received, including interference that may cause undesired operation.

This Class A digital apparatus complies with Canadian ICES-003. Cet appareil numérique de la classe A est conforme à la norme NMB-003 du Canada.

Warning

This is a class A product. In a domestic environment this product may cause radio interference in which case the user may be required to take adequate measures.

Caution

Risk of explosion if battery is replaced by an incorrect type. Dispose of used batteries according to the instructions.

PSTI Statement of Compliance

Please refer to the following website: <https://www.aver.com/product-security-advisory>

VCCI-A

この装置は、クラス A 機器です。この装置を住宅環境で使用すると電波妨害を引き起こすことがあります。この場合には使用者が適切な対策を講ずるよう要求されることがあります。

(注)本製品同梱の電源ケーブルは、本製品同梱の電源アダプタでのみ使用してください。
本製品同梱の電源ケーブルは、他の電気機器では使用できません。

사 용 자 안 내 문

이 기기는 업무용 환경에서 사용할 목적으로 적합성평가를 받은 기기로서 가정용 환경에서 사용하는 경우 전자파간섭의 우려가 있습니다.

※ 사용자 안내문은 "업무용 방송통신기자재"에만 적용됩니다.

| 기종별 | 사용자안내문 |
|-------------------------|--|
| A 급 기기 (업무용 방송통신기자재) | 이 기기는 업무용(A 급) 전자파적합기기로서 판매자 또는 사용자는 이 점을 주의하시기 바라며, 가정외의 지역에서 사용하는 것을 목적으로 합니다. |

COPYRIGHT

© 2025 AVer Information Inc. All rights reserved. | December 16, 2025

The information contained in this documentation is subject to change without notice.

Contact Information

Headquarters

AVer Information Inc.
8F, No.157, Da-An Rd.,
Tucheng Dist., New Taipei City
236042, Taiwan
Tel: +886 (2) 2269 8535

USA Branch Office

AVer Information Inc., Americas
44061 Nobel Drive, Fremont,
CA 94538, USA
Tel: +1 (408) 263 3828
Toll-free: +1 (877) 528 7824

Europe Branch Office

AVer Information Europe B.V.
Westblaak 134, 3012 KM,
Rotterdam, The Netherlands
Tel: +31 (0) 10 7600 550

Japan Branch Office

アバー・インフォメーション株式会社
〒160-0023 日本東京都新宿区
西新宿 3-2-26 立花新宿ビル 7
階
Tel: +81 (0) 3 5989 0290
お客様サポートセンター(固定電
話のみ): +81 (0) 120 008 382

Vietnam Branch Office

Công ty TNHH AVer Information
(Việt Nam)
Tầng 5, 596 Nguyễn Đình
Chiểu, P.3, Quận 3, Thành phố
Hồ Chí Minh 700000, Việt Nam
Tel: +84 (0) 28 22 539 211
Hỗ trợ kỹ thuật: +84 (0) 90 70
080 77

Korea Office

한국 에버 인포메이션 (주)
서울시 종로구 새문안로 92
(신문로 1 가,
광화문오피시아빌딩) 1831,
1832 호
Tel: +82 (0) 2 722 8535

| | |
|----------------|----|
| English | 1 |
| 繁體中文 | 9 |
| 简体中文 | 18 |
| 日本語 | 27 |
| 한국어 | 35 |
| Français | 43 |
| Español | 52 |
| Indonesia..... | 60 |

Package Contents



VB342 Pro

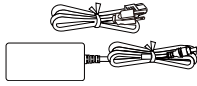

Power Adapter &
Power Cord



Remote Control

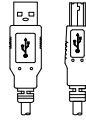

USB 2.0 Type-B to
Type-A Cable (5 m)



USB Type-A to
Type-C Adapter

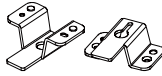

Wall Mount
Bracket (x2)



M5 x 8 mm
Wall Mount Screw (x4)



1/4\"-20 L=7.5 mm
Tripod Screw (x3)



Drill Template

Optional Accessories

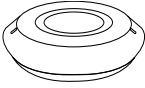

Expansion Speakerphone
10m/ 20m w/ Cable



Expansion Microphone
10m/ 20m w/ Cable

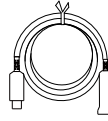

USB 3.1 Extender 10
m/20 m/30 m

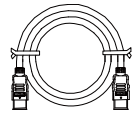

HDMI Cable



USB 3.0 Type-B to Type-A
Cable (3 m)

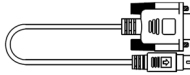

Mini Din 6 to RS-232
Adapter Cable



Audio-out Converter

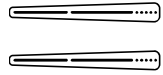

TV VESA Mount



Bluetooth Dongle

* Optional accessories may vary based on the country or region where sold.

Parts Info

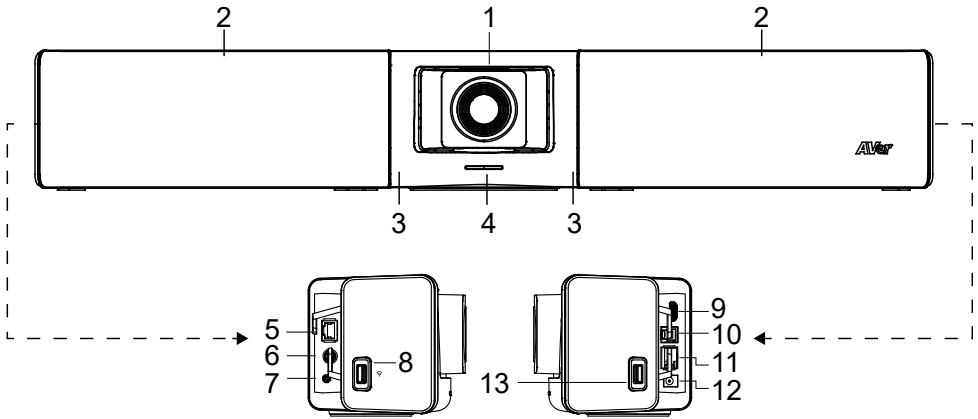

- | | |
|---|---|
| 1. Lens | 7. Phone In (Default) / Audio Out Port* |
| 2. Microphone Array (10 Built-in Microphones) | 8. USB 2.0 Type A Port (for Bluetooth Dongle) |
| 3. IR Sensor | 9. HDMI Output Port (to TV)*** |
| 4. LED Indicator | 10. USB 3.0 Type B Port (for Computer) |
| 5. Expansion Audio Port | 11. RJ-45 Ethernet Port |
| 6. RS-232 Port | 12. DC Power Jack |
| | 13. USB 2.0 Port**** |

*To use the audio out function for HA system, set up with Room Management software and purchase audio-out converter (TRS female to TRRS male) from AVer.

**The HDMI output port supports USB display.

***Do not use a USB extender cable when connecting your Mac computer to the VB342 Pro via the USB 2.0 port. Your Mac computer may not detect the VB342 Pro.

LED Indicator

| Color | Status |
|--|---------------------------------------|
| Solid red | Start-up |
| Solid orange | Standby |
| Solid white | Normal |
| Solid blue | Streaming over USB on Room Management |
| Solid red | Microphone muted |
| Solid white | Call on hold |
| Solid purple | Active call |
| Blinking white or blue (based on previous status) | Incoming call |
| Blinking white, blue or purple (based on previous status) | Call waiting |
| Blinking blue for 2 seconds | Gesture control is activated |
| Blinking blue for 4 seconds | Performing a gesture command |

Remote Control

Your device may come with one of the following remote controls.

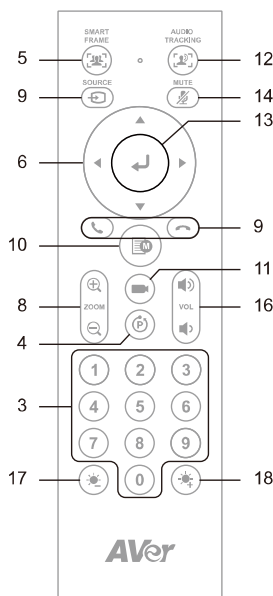
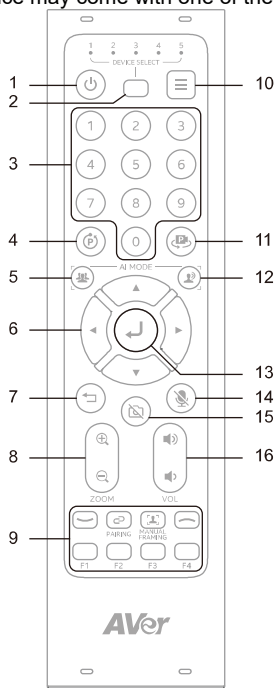

| Name | Function |
|-----------------------|--|
| 1. Power | N/A |
| 2. Camera Select | Select 1 to operate the camera. The remote control has been set to 1 at the factory. With each press, cycle through 1-5 |
| 3. Number Buttons | <ul style="list-style-type: none"> To save a preset: Press and hold a Number (0-9). To load a preset: Press a Number (0-9). |
| 4. Combination Button | Open combination buttons guide. Refer to < Combination Buttons > for details. |
| 5. SmartFrame | Press to frame entire group on screen. Press and hold to cycle through tracking modes. <ul style="list-style-type: none"> To hide the SmartFrame icon , go to Setting > On-Screen Menu > Off on the web interface or in Room Management. |
| 6. Pan-Tilt Control | Pan and tilt direction control. |
| 7. Back | N/A |

| | |
|---------------------|---|
| 8. Zoom In/Out | Zoom in or out. |
| 9. Function Buttons | <ul style="list-style-type: none"> • Call/Answer: Start or answer a call. • Pairing: Turn Bluetooth on or off. • Manual Framing: N/A • Hang Up: End call. • F2: Press and hold to switch between DHCP and Static IP. • F1, F3 and F4: N/A |
| 10. Menu | Open the gesture control guide. |
| 11. Load Preset | With each press, cycle through defined presets. |
| 12. Audio Tracking | Press and hold to cycle through audio tracking modes. |
| 13. Enter | Press to display current AI function on closed caption and autofocus once. |
| 14. Mute | Mute or unmute microphone. |
| 15. Camera Off | N/A |
| 16. Volume | Volume up or down. |
| 17. Brightness - | Decrease the brightness. |
| 18. Brightness + | Increase image brightness. |

Combination Buttons

| Press consecutively | To |
|---------------------|---|
| Ⓜ + ① | Turn wide dynamic range (WDR) on or off. |
| Ⓜ + ② | Turn Save Preset on or off. |
| Ⓜ + ③ | Turn RTMP streaming on or off. |
| Ⓜ + ④ | Enter sleep mode when not streaming over USB. |

Device Connection

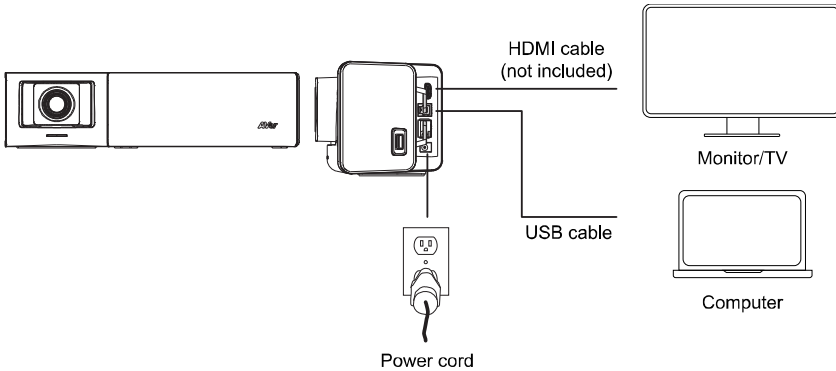



1. Connect your VB342 Pro to a computer using the included USB 2.0 cable, and to a power outlet using the included power cord. Use the cable management slot to secure and manage cables.
2. Connect your VB342 Pro to a TV or monitor using an HDMI cable.

Note: Windows® 7 OS users may require a USB display driver. You can install the USB display driver with Room Management software: Click **Setting** on your camera card > **System** > **Install Driver of USB Display** > **Start**.

Bluetooth Dongle Connection

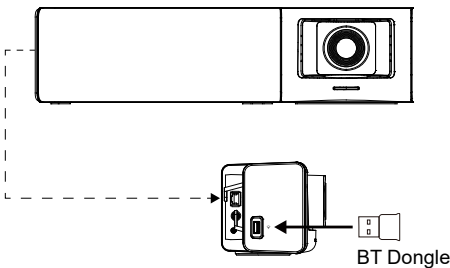
Use VB342 Pro as a mobile phone's external audio device.



1. Plug the Bluetooth dongle into the USB 2.0 Type-A port before connecting to power.
2. Press the **Pair** button  on the remote control or turn on Bluetooth in Room Management.
3. Open the Bluetooth setting on your phone and select VB342 Pro to connect.

Configure Settings on Room Management

1. Download Room Management from AVer Download Center to your computer and launch the application.
2. Connect the VB342 Pro to your computer using the included USB cable. Your device should appear under the **Device Control** page.
3. Click the **Setting** button to control audio settings.

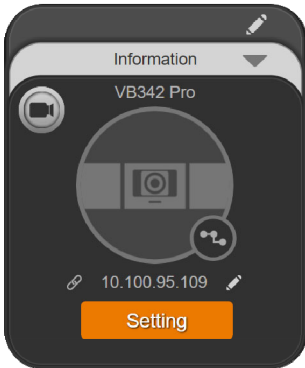

包裝內容物



VB342 Pro

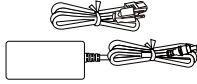

電源變壓器及
電源線*



遙控器

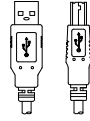

USB 2.0 Type-B 轉
Type-A 連接線 (5 m)



USB Type-A 轉
Type-C 轉接頭

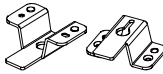

壁掛安裝支架 (x2)



M5 x 8 mm
壁掛螺絲 (x4)



1/4"-20 L=7.5 mm
三腳架螺絲 (x3)

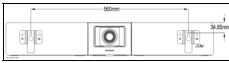

鑽孔紙

選購配件

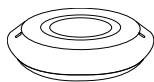

擴充電話揚聲器
10 m/20 m 附連接線



擴充麥克風
10 m/20 m 附連接線

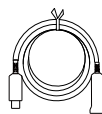

USB 3.1 延長線
10 m/20 m/30 m

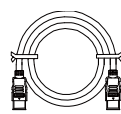

HDMI 連接線



USB 3.0 Type-B 轉
Type-A 連接線 (3 m)

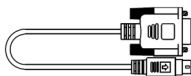

Mini Din 6 轉 RS-232
轉接線



音訊輸出轉換器

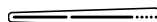
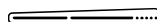

電視 VESA 壁掛



藍牙接收器

*選購配件詳情請洽當地經銷商。

部位名稱

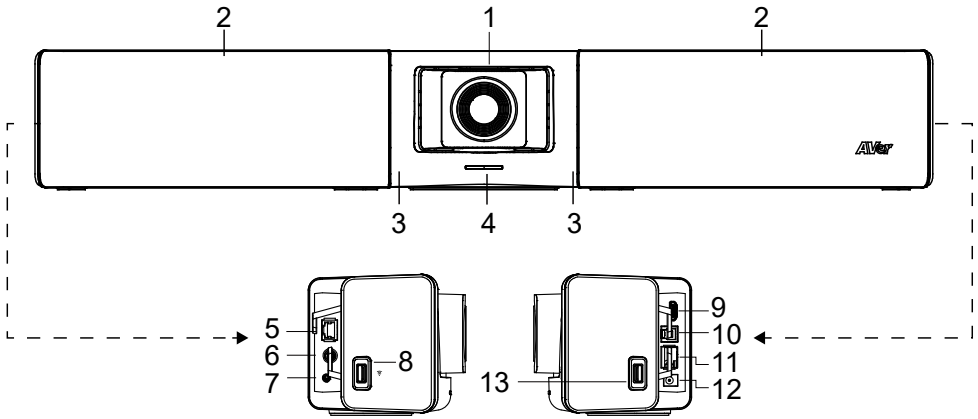

1. 鏡頭
2. 麥克風陣列 (內建 10 組麥克風)
3. 紅外線感測器
4. LED 指示燈
5. 擴充音訊埠
6. RS-232 連接埠
7. 麥克風輸入 (預設) / 音訊輸出埠*
8. USB 2.0 Type-A 連接埠 (藍牙接收器用)
9. HDMI 輸出埠 (接電視)**
10. USB 3.0 Type-B 連接埠 (接電腦)
11. RJ-45 乙太網路連接埠
12. DC 電源插孔
13. USB 2.0 連接埠****

* 出廠預設值為麥克風輸入。欲使用音訊輸出功能連接 HA 系統，請透過 Room Management 進行設定，並向圖展購買音訊輸出轉換器 (TRS 母頭轉 TRRS 公頭)。

** 藍牙模組在某些國家為選購項目。請連絡您當地的經銷商購買。

*** 支援 USB display 技術。

**** 若您使用 MAC 最新 Monterey OS 版本，同時想使用此 USB 2.0 埠，請勿使用 USB 延長線，否則 MAC PC 將無法偵測到 VB342 Pro，且可能造成系統不穩定的問題。

LED 指示燈

| 顏色 | 狀態 |
|---------------------------|-------------------------------|
| 紅燈恆亮 | 開機 |
| 橘燈恆亮 | 待機 |
| 白燈恆亮 | 正常 |
| 藍燈恆亮 | 透過 USB 在 Room Management 上傳輸中 |
| 紅燈恆亮 | 麥克風靜音 |
| 白燈恆亮 | 保留通話 |
| 紫燈恆亮 | 通話中 |
| 白燈或藍燈閃爍 (延續先前指示燈顏色) | 第一次來電 |
| 白燈、藍燈或紫燈閃爍 (延續先前指示燈顏色) | 插播來電 |
| 藍燈閃爍 2 秒 | 已開啟手勢控制 |
| 藍燈閃爍 4 秒 | 執行手勢指令中 |

遙控器



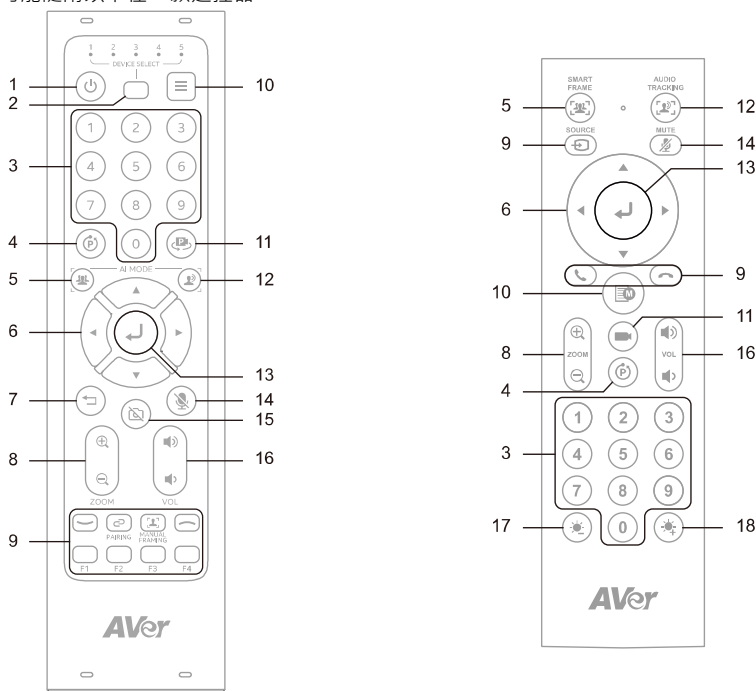





您的裝置可能隨附以下任一款遙控器。



| 名稱 | 功能 |
|--------------------|--|
| 1. 電源 | N/A |
| 2. 攝影機選擇鍵 | 選擇 1 以操作攝影機。 遙控器出廠時已設為 1，按下可依序切換 1-5。 |
| 3. 數字鍵 | <ul style="list-style-type: none"> 儲存預設點：按住數字鍵 (0-9)。 載入預設點：按下數字鍵 (0-9)。 |
| 4. 組合鍵 | 開啟組合鍵提示。詳情請參閱 <組合鍵> 。 |
| 5. SmartFrame 智慧對焦 | <p>按下可手動將畫面中所有人集體框選起來。按住可切換追蹤模式。</p> <ul style="list-style-type: none"> 開啟 SmartFrame 時，畫面會出現 SmartFrame  圖示。如需隱藏圖示，開啟攝影機網頁介面或 Room Management：設定分頁 > 螢幕顯示預設點設定/呼叫資訊 > 關閉。 |
| 6. 水平垂直控制 | 水平垂直移動。 |
| 7. 返回 | N/A |

| | |
|----------------|---|
| 8. 放大/縮小 | 放大或縮小影像。 |
| 9. 功能鍵 | <ul style="list-style-type: none"> ● 播打/接聽：撥打或接聽電話。 ● 配對：開啟或關閉藍牙。 ● Manual Framing 手動智能框圖：N/A ● 掛斷：掛斷電話。 ● F2：按住以切換 DHCP 或固定 IP。 ● F1、F3 與 F4：N/A |
| 10. 選單 | 開啟手勢控制提示。 |
| 11. 載入預設點 | 依序載入已定義的預設點。 |
| 12. 聲音追蹤 | 按住可切換聲音追蹤模式。 |
| 13. 確認 | 以字幕顯示目前的智能功能，並自動對焦一次。 |
| 14. 靜音 | 靜音或取消靜音麥克風。 |
| 15. Camera Off | N/A |
| 16. 音量 | 降低或提高音量。 |
| 17. 亮度 - | 降低影像亮度。 |
| 18. 亮度 + | 提高影像亮度。 |

組合鍵

| 依序按下 | 可 |
|--|-------------------|
|  +  | 開啟或關閉寬動態範圍 (WDR)。 |
|  +  | 開啟或關閉儲存預設點。 |
|  +  | 開啟或關閉 RTMP 串流。 |
|  +  | 未透過 USB 串流時可休眠。 |

設備連接

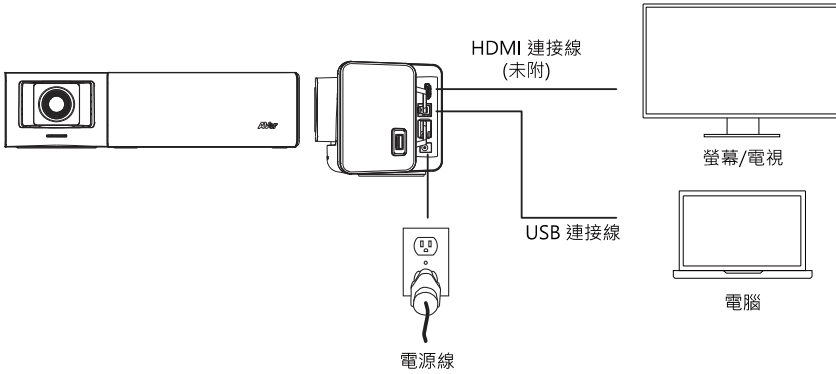



1. 使用隨附的 USB 2.0 連接線將 VB342 Pro 連接至電腦，並使用隨附的電源線將 VB342 Pro 連接至電源插座。使用理線勾槽來固定和理線。
2. 使用 HDMI 連接線將 VB342 Pro 連接至電視或螢幕。

註：Windows® 7 OS 用戶可能需要安裝 USB display 驅動程式。您可以使用 Room Management 軟體安裝 USB display 驅動程式：按一下攝影機卡片上的設定按鈕 > 系統 > 安裝 USB 轉 HDMI 顯示功能 > 啟動。

藍牙接收器連線

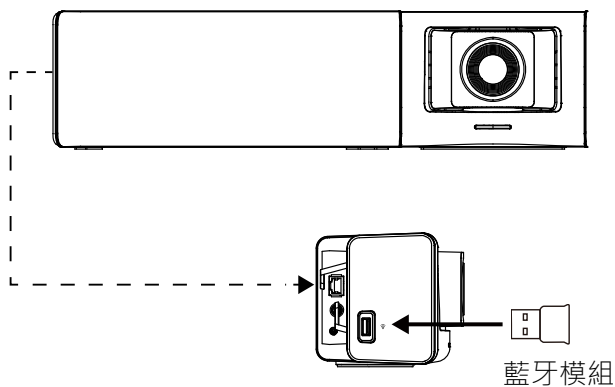
使用 VB342 Pro 作為手機的外接音訊裝置。



1. 請先將藍牙接收器插入 USB 2.0 Type-A 連接埠，再連接電源。
2. 按下遙控器的**配對鍵**  或在 Room Management 軟體上開啟藍牙。
3. 開啟手機的藍牙設定，選取 VB342 Pro 來連接攝影機。

使用 **Room Management** 調整設定

1. 從 AVer 下載中心下載 **Room Management**，並開啟應用程式。
2. 使用隨附的 USB 連接線將 VB342 Pro 連接至電腦。您的裝置會出現在 **Device Control** 分頁。
3. 按一下**設定**按鈕來調整音訊設定。



包装内容物



VB342 Pro

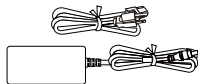

电源变压器及
电源线*



遥控器

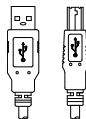

USB 2.0 Type-B 转
Type-A 连接线 (5 m)



USB Type-A 转
Type-C 转接头

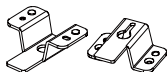

壁挂安装支架 (x2)



M5 x 8 mm
壁挂螺丝 (x4)



1/4"-20 L=7.5 mm
三脚架螺丝 (x3)

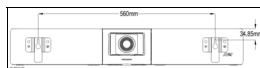

穿孔纸

选购配件

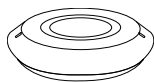

扩充电话扬声器
10 m/20 m 附连接线



扩充麦克风
10 m/20 m 附连接线

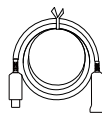

USB 3.1 延长线
10 m/20 m/30 m

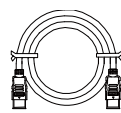

HDMI 连接线



USB 3.0 Type-B 转
Type-A 连接线 (3 m)

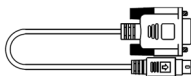

Mini Din 6 转 RS-232
转接线



音讯输出转换器

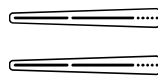

电视 VESA 壁挂



蓝牙接收器

*选购配件详情请洽当地经销商。

部位名称

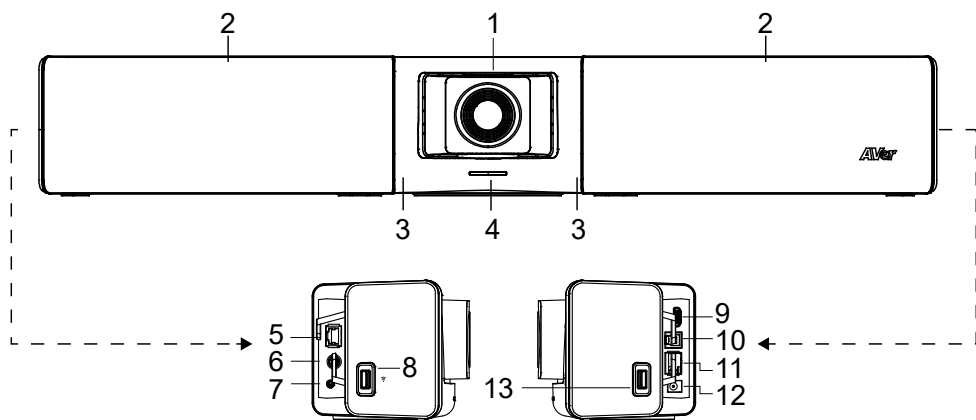

- | | |
|-----------------------|-------------------------------|
| 1. 镜头 | 7. 麦克风输入 (默认) / 音讯输出端口* |
| 2. 麦克风数组 (内建 10 组麦克风) | 8. USB 2.0 Type-A 端口 (蓝牙接收器用) |
| 3. 红外线传感器 | 9. HDMI 输出端口 (接电视)** |
| 4. LED 指示灯 | 10. USB 3.0 Type-B 端口 (接计算机) |
| 5. 扩充音讯端口 | 11. RJ-45 以太网端口 |
| 6. RS-232 端口 | 12. DC 电源插孔 |
| | 13. USB 2.0 端口**** |

* 出厂默认值为麦克风输入。欲使用音频输出功能连接 HA 系统，请透过 Room Management 进行设定，并向圆展购买音讯输出转换器 (TRS 母头转 TRRS 公头)。

** 蓝牙模块在某些国家为选购项目。请联络您当地的经销商购买。

*** 支持 USB display 技术。

**** 若您使用 MAC 最新 Monterey OS 版本，同时想使用此 USB 2.0 埠，请勿使用 USB 延长线，否则 MAC PC 将无法侦测到 VB342 Pro，且可能造成系统不稳定的问题。

LED 指示灯

| 颜色 | 状态 |
|---------------------------|-------------------------------|
| 红灯恒亮 | 开机 |
| 橘灯恒亮 | 待机 |
| 白灯恒亮 | 正常 |
| 蓝灯恒亮 | 透过 USB 在 Room Management 上传输中 |
| 红灯恒亮 | 麦克风静音 |
| 白灯恒亮 | 保留通话 |
| 紫灯恒亮 | 通话中 |
| 白灯或蓝灯闪烁 (延续先前指示灯颜色) | 第一次来电 |
| 白灯、蓝灯或紫灯闪烁 (延续先前指示灯颜色) | 插播来电 |
| 蓝灯闪烁 2 秒 | 已开启手势控制 |
| 蓝灯闪烁 4 秒 | 执行手势指令中 |

遥控器

您的设备可能随附以下任一款遥控器。

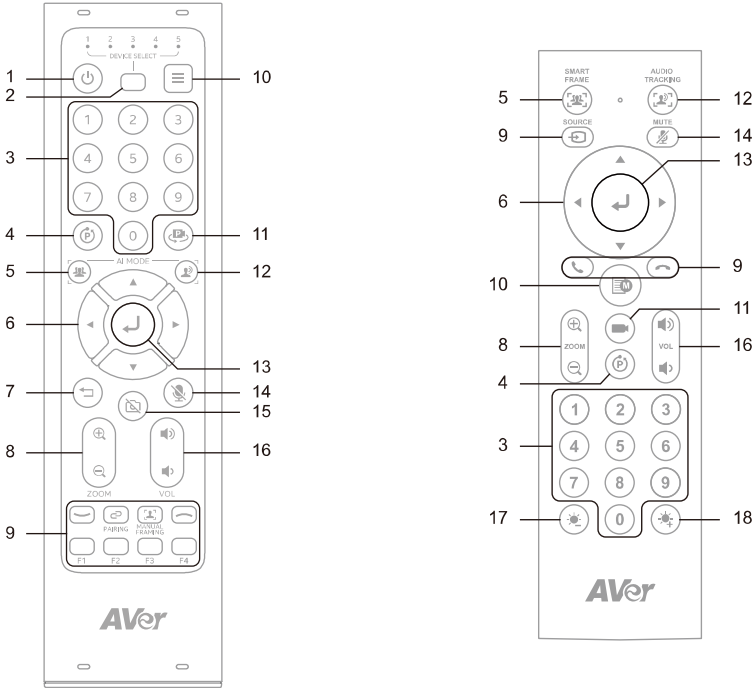

| 名称 | 功能 |
|--------------------|--|
| 1. 电源 | N/A |
| 2. 摄影机选择键 | 选择 1 以操作摄影机。 遥控器出厂时已设为 1，按下可依序切换 1-5。 |
| 3. 数字键 | <ul style="list-style-type: none"> • 储存预设点：按住数字键 (0-9)。 • 载入预设点：按下数字键 (0-9)。 |
| 4. 组合键 | 开启组合键提示。详情请参阅 <组合键> 。 |
| 5. SmartFrame 智慧对焦 | <p>按下可手动将画面中所有人集体框选起来。按住可切换追踪模式。</p> <ul style="list-style-type: none"> • 开启 SmartFrame 时，画面会出现 SmartFrame  图示。如需隐藏图标，开启摄影机网页接口或 Room Management：设定分页 > 屏幕显示默认点设定/呼叫信息 > 关闭。 |
| 6. 水平垂直控制 | 水平垂直移动。 |
| 7. 返回 | N/A |

| | |
|----------------|--|
| 8. 放大/缩小 | 放大或缩小影像。 |
| 9. 功能键 | <ul style="list-style-type: none"> • 播打/接听：拨打或接听电话。 • 配对：开启或关闭蓝牙。 • Manual Framing 手动智能框图：N/A • 挂断：挂断电话。 • F2：按住以切换 DHCP 或固定 IP。 • F1、F3 与 F4：N/A |
| 10. 选单 | 开启手势控制提示。 |
| 11. 载入预设点 | 依序加载已定义的预设点。 |
| 12. 声音追踪 | 按住可切换声音追踪模式。 |
| 13. 确认 | 以字幕显示目前的智能功能，并自动对焦一次。 |
| 14. 静音 | 静音或取消静音麦克风。 |
| 15. Camera Off | N/A |
| 16. 音量 | 降低或提高音量。 |
| 17. 亮度 - | 降低亮度。 |
| 18. 亮度 + | 提高亮度。 |

组合键

| 依序按下 | 可 |
|-------|-------------------|
| Ⓟ + ① | 开启或关闭宽动态范围 (WDR)。 |
| Ⓟ + ② | 开启或关闭储存预设点。 |
| Ⓟ + ③ | 开启或关闭 RTMP 串流。 |
| Ⓟ + ④ | 未透过 USB 串流时可休眠。 |

设备连接

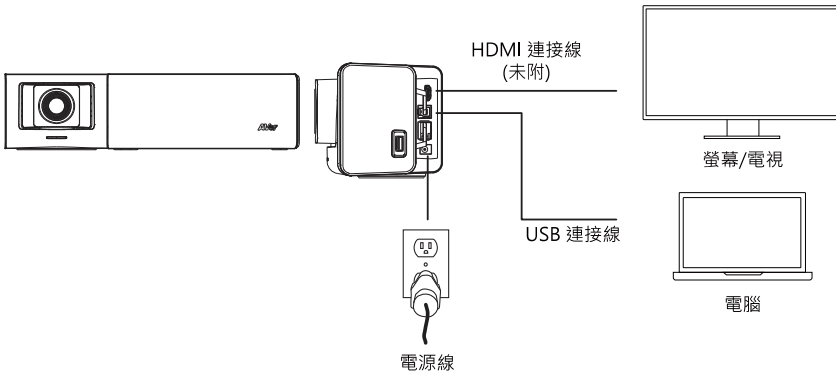

1. 使用随附的 USB 2.0 连接线将 VB342 Pro 连接至计算机，并使用随附的电源线将 VB342 Pro 连接至电源插座。使用理线勾槽来固定和理线。
2. 使用 HDMI 连接线将 VB342 Pro 连接至电视或屏幕。

注：Windows® 7 OS 用户可能需要安装 USB display 驱动程序。您可以使用 Room Management 软件安装 USB display 驱动程序：单击摄影机卡片上的**设定按钮 > 系统 > 安装 USB 转 HDMI 显示功能 > 启动**。

蓝牙接收器联机

使用 VB342 Pro 作为手机的外接音频装置。

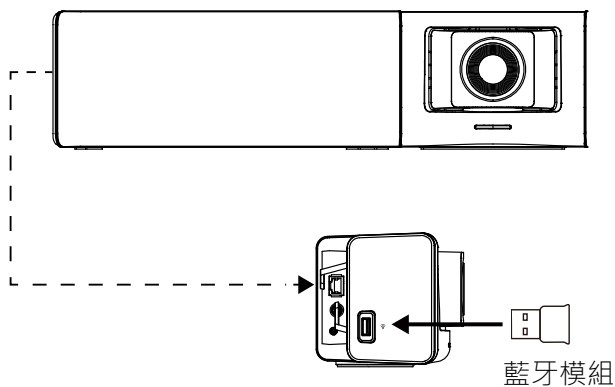

1. 请先将蓝牙接收器插入 USB 2.0 Type-A 端口，再连接电源。
2. 按下遥控器的配对键  或在 Room Management 软件上开启蓝牙。
3. 开启手机的蓝牙设定，选取 VB342 Pro 来连接摄影机。

使用 **Room Management** 调整设定

1. 从 AVer 下载中心下载 **Room Management**，并开启应用程序。
2. 使用随附的 USB 连接线将 VB342 Pro 连接至计算机。您的装置会出现在 **Device Control** 分页。
3. 单击**设定**按钮来调整音频设定。



パッケージ内容



VB342 Pro

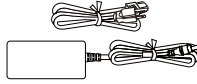

電源アダプタ
電源ケーブル



赤外線
操作リモコン

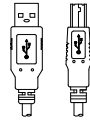

USB 2.0 ケーブル(5 m)
Type-A/Type-B



USB 変換アダプタ
Type-A /Type-C

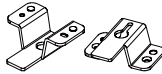

壁設置用マウント



M5 x 8 mm
壁設置マウント
取付ネジ (x4)



1/4"-20 L=7.5 mm
底面固定用ネジ (x3)

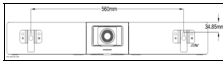

取付穴開け用ガイド紙

オプション販売品

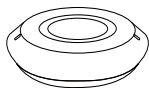

増設マイクスピーカー
(LAN ケーブル同梱)
(10 m/20 m)



増設マイク
(LAN ケーブル同梱)
(10 m/20 m)

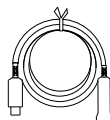

USB 3.1
延長ケーブル
10 m/20 m/30 m

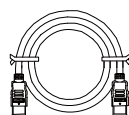

HDMI ケーブル



USB 3.0
Type-B-Type-A
ケーブル (3m)

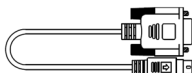

Mini Din 6/RS-232
変換アダプター



オーディオ出力コンバー
ター



テレビ取付用 VESA マ
ウント



Bluetooth ドングル

*オプションのアクセサリは、販売されている国によって異なります。

各部名称

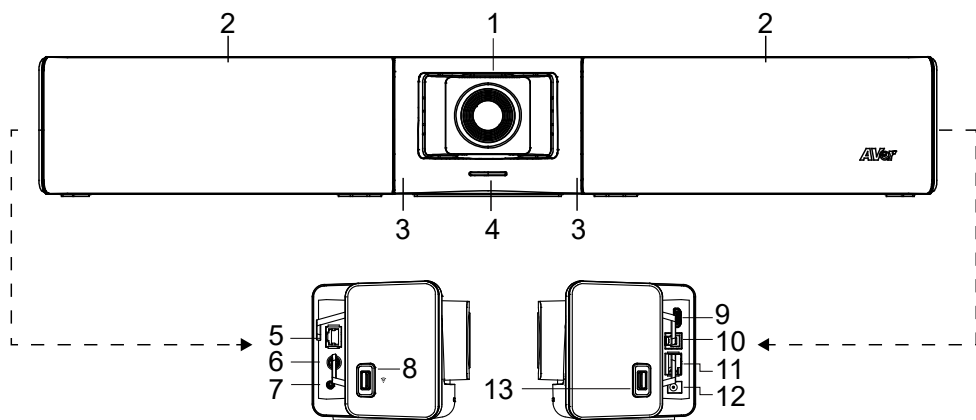

- | | |
|---------------------------|------------------------------------|
| 1. カメラユニット(電動 PTZ) | 8. USB 2.0 Type-A 端子(BTドングル用のみ) ** |
| 2. 内蔵マイク(10 基搭載) | 9. HDMI 出力端子 (DisplayLink 用)*** |
| 3. リモコン赤外線受光部 | 10. USB 3.0 Type B ポート(PC 接続用) |
| 4. LED インジケータ | 11. ネットワーク接続用 LAN 端子 |
| 5. 増設マイクスピーカー/マイク用 LAN 端子 | 12. DC 12 V 電源差込口 |
| 6. シリアル通信用 RS232 端子 | 13. USB 2.0 端子**** |
| 7. PHONE IN/LINE OUT 端子* | |

* (7)の端子は、デフォルトの状態では PHONE IN として動作します。

- ・ LINE OUT 機能を使用する場合、別売のオーディオ出力コンバーター(TRS メス TRRS オス)が必要です。
- ・ 接続後、ソフトウェア PTZApp2 より、LINE OUT 機能を有効に設定する必要があります。

** BTドングルは日本市場での販売はございません。

*** 本製品に搭載されている HDMI 出力端子は USB display 用端子です。

- ・ 本製品と USB ケーブルで接続した PC にて「接続した HDMI モニタ」を「外部ディスプレイ」として使用できません。
- ・ 本製品の HDMI 端子は「カメラ映像の直接出力」には対応していません。

**** MAC の最新の MontereyOS バージョンを使用していて、この USB 2.0 ポートを使用する場合は、USB 延長ケーブルを使用しないでください。使用しないと、MACPC が VB342Pro を検出できず、システムが不安定になる可能性があります。

LED インジケータの状態表示

| 色 | 状態 |
|----------------------------|------------------------------------|
| 赤点灯 | 起動中 |
| オレンジ色に点灯 | 待機中 |
| 白点灯 | 通常 |
| 青点灯 | Room Management で USB を介してストリーミング中 |
| 赤点灯 | マイクがミュートされています |
| 白点灯 | 通話保留中 |
| 紫点灯 | 通話中 |
| 白色または青色点滅 (前の状態に基づく) | 着信中 |
| 白色、青色または紫色点滅 (前の状態に基づく) | 保留中の通話 |
| 青色が 2 秒間点滅 | ジェスチャー制御が有効化されました |
| 青色が 4 秒間点滅 | ジェスチャーコマンドを実行中 |

赤外線操作リモコン

デバイスには以下のいずれかのリモコンが付属しています。

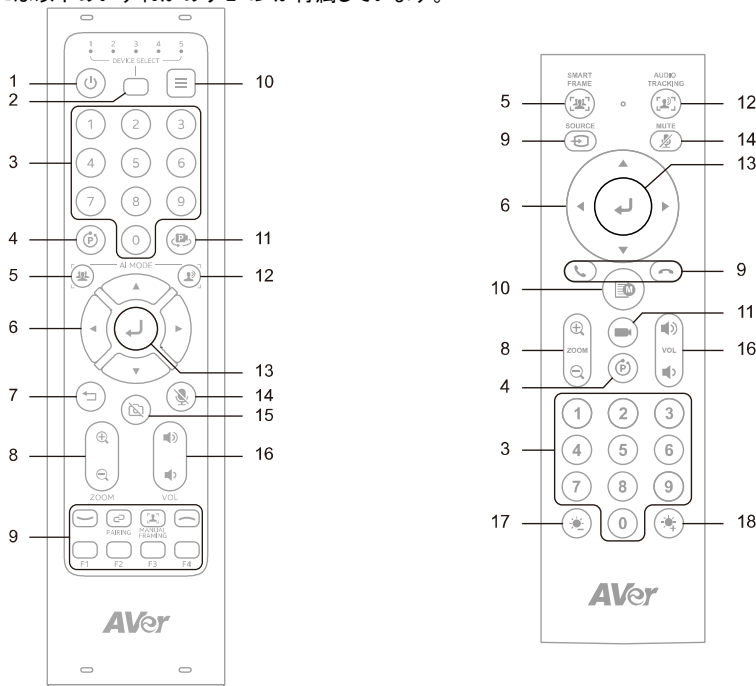

| 名前 | 機能 |
|---------------|--|
| 1. 電源 | N/A |
| 2. カメラ選択 | カメラを操作するには 1 を選択します。 リモコンは工場出荷時に 1 に設定されています。各ボタンを押すごとに 1-5 を順に切り替えます。 |
| 3. 数字ボタン | <ul style="list-style-type: none"> プリセットを保存するには: 番号(0-9)を長押しします。 プリセットを読み込むには: 番号(0-9)を押します。 |
| 4. 組み合わせボタン | 組み合わせボタンガイドを開きます。詳細については< 組み合わせボタン >を参照してください |
| 5. SmartFrame | <p>画面上のグループ全体をフレームに収めるには押します。追跡モードを切り替えるには長押しします。</p> <ul style="list-style-type: none"> SmartFrame アイコン  を非表示にするには、Web インターフェースまたは Room Management で Setting > On-Screen Menu > Off に移動します。 |

| | |
|---------------|--|
| 6. パン・チルト制御 | パンおよびチルトの方向制御。 |
| 7. 戻る | N/A |
| 8. ズームイン/アウト | ズームインまたはズームアウトします。 |
| 9. 機能ボタン | <ul style="list-style-type: none"> • 通話/応答: 通話を開始または応答します。 • ペアリング: Bluetooth をオンまたはオフにします。 • Manual Framing: N/A • 通話終了: 通話を終了します。 • F2: DHCP と静的 IP を切り替えるには、長押しします。 • F1、F3、F4: N/A |
| 10. メニュー | ジェスチャー制御ガイドを開きます。 |
| 11. プリセット読み込み | 押すごとに定義済みのプリセットを順に切り替えます。 |
| 12. オーディオ追跡 | オーディオ追跡モードを切り替えるには長押しします。 |
| 13. Enter | 現在の AI 機能を字幕に表示し、オートフォーカスを一度だけ行います。 |
| 14. ミュート | マイクをミュートまたはミュート解除します。 |
| 15. カメラオフ | N/A |
| 16. 音量 | 音量を上げたり下げたりします。 |
| 17. 明るさ - | 画像の明るさを下げます。 |
| 18. 明るさ + | 画像の明るさを上げます。 |

組み合わせボタン

| 連続して押す | 動作内容 |
|--------|------------------------------|
| Ⓜ + ① | WDR をオンまたはオフにする。 |
| Ⓜ + ② | プリセットの保存をオンまたはオフにする。 |
| Ⓜ + ③ | RTMP ストリーミングをオンまたはオフにする。 |
| Ⓜ + ④ | USB を介したストリーミング時にスリープモードに入る。 |

デバイス接続

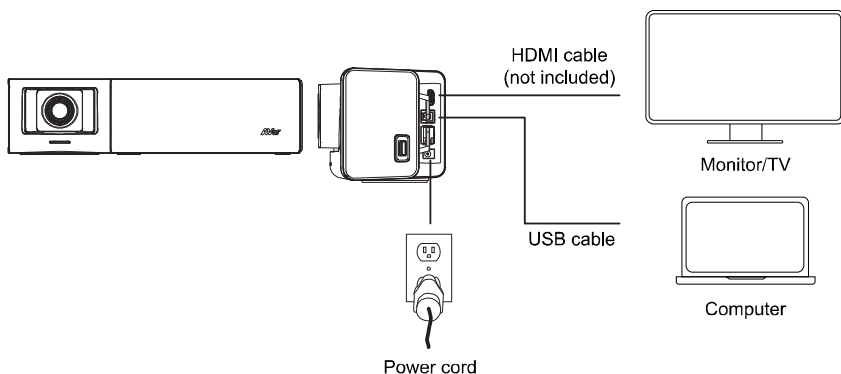

1. 付属の USB 2.0 ケーブルを使用して VB342 Pro をコンピュータに接続し、付属の電源コードを使用して電源コンセントに接続します。ケーブル管理スロットを使用してケーブルを整理します。
2. HDMI ケーブルを使用して VB342 Pro をテレビまたはモニターに接続します。

注: Windows® 7 を使用している場合、USB ディスプレイドライバーが必要になることがあります。Room Management でインストールできます:カメラカードの **Setting** をクリック > **System** > **Install Driver of USB Display** > **Start**。

Bluetooth ドングル接続

VB342 Pro を携帯電話の外部オーディオデバイスとして使用します。

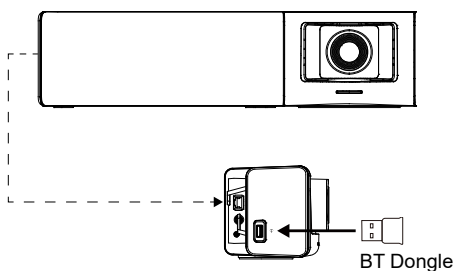

1. 電源を接続する前に、Bluetooth ドングルを USB 2.0 Type-A ポートに差し込みます。
2. リモコンの **Pair** ボタン  を押すか、Room Management で Bluetooth を有効にします。
3. 携帯電話の Bluetooth 設定を開き、VB342 Pro を選択して接続します。

Room Management で設定を構成

1. Room Management を AVer ダウンロードセンターからダウンロードし、コンピュータでアプリケーションを起動します。
2. 付属の USB ケーブルを使用して VB342 Pro をコンピュータに接続します。デバイスは **Device Control** ページに表示されます。
3. Setting をクリックしてオーディオ設定を調整します。

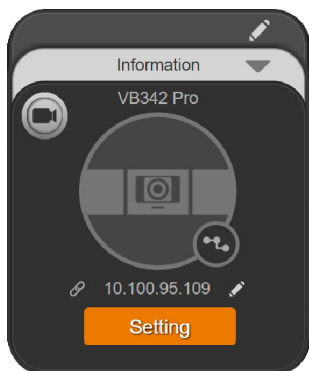

패키지 내용물



VB342 Pro

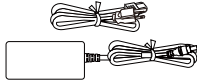

전원 어댑터 및 전원 코드



리모컨

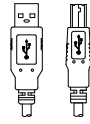

USB 2.0 Type-B 대 Type-A 케이블 (5 m)



USB Type-A 대 Type-C 어댑터

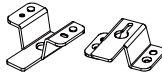

벽면 마운트 키트 (x2)



M5 x 8 mm
월마운트용 나사(x4)



1/4"-20 L=7.5 mm
삼각대 나사 (x3)

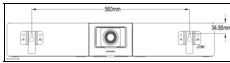

드릴 종이

액세서리 옵션

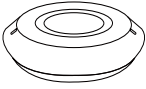

확장 RJ-45 유선 마이크
10 m/20 m(케이블 포함)



확장 RJ-45 유선
마이크 10 m/20
m(케이블 포함)

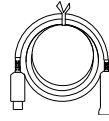

USB 3.1 연장선
10 m/20 m/30 m

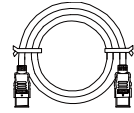

HDMI 케이블



USB 3.0 Type-B 대
Type-A 케이블(3 m)

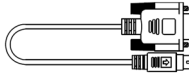

Mini Din 6-RS232
어댑터



오디오 출력 컨버터

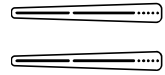

TV VESA 마운트
키트



Bluetooth Dongle

*옵션 액세서리는 판매 국가에 따라 다릅니다.

개요

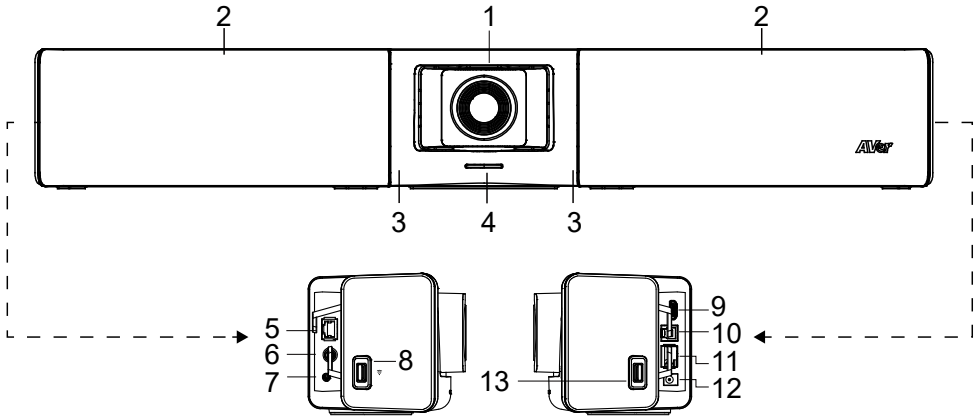

- | | |
|---------------------------|------------------------------------|
| 1. 렌즈 | 7. 폰 입력/오디오 출력 포트* |
| 2. 마이크 어레이 구역 (10 내장 마이크) | 8. USB 2.0 Type A 포트** (BT 동글만 해당) |
| 3. 컬러 센서 | 9. HDMI 출력 포트(TV로 연결)*** |
| 4. LED 표시등 | 10. USB 3.0 Type B 포트(PC로 연결) |
| 5. 확장 오디오 (스피커폰/마이크용) | 11. RJ-45 이더넷 포트 |
| 6. RS232 포트 | 12. DC 12V 전원 잭 |
| | 13. USB 2.0 포트**** |

* 기본 설정은 작동 중인 전화기입니다.. HA 시스템의 오디오 출력 기능을 지원하기 위해 PTZApp2를 통해 설정하고 AVer에서 오디오 출력 컨버터(TRS 암 대 TRRS 수)를 구입해주시시오

** 일부 국가에서 BT 동글은 옵션 항목입니다. 지역 대리점에 구입을 문의하십시오

*** USB display 기술 지원

**** MAC 최신 Monterey OS 버전을 사용 중이고 이 USB 포트를 사용하려면 USB 2.0 확장 케이블을 사용하지 마십시오. 그렇지 않으면 MAC PC가 VB342 Pro를 감지하지 못하고 시스템 불안정 문제가 발생할 수 있습니다

LED 표시등

| 색상 | 상태 |
|---------------------------------|---------------------------------|
| 고정 빨강 | 시작 중 |
| 고정 주황 | 대기 중 |
| 고정 흰색 | 정상 |
| 고정 파랑 | Room Management 에서 USB 로 스트리밍 중 |
| 고정 빨강 | 마이크 음소거 |
| 고정 흰색 | 통화 대기 중 |
| 고정 보라색 | 통화 중 |
| 깜박임 흰색 또는 파랑 (이전 상태 기준) | 전화 수신 중 |
| 깜박임 흰색, 파랑 또는 보라색 (이전 상태 기준) | 통화 대기 중 |
| 2 초 동안 파랑 깜박임 | 제스처 컨트롤 활성화됨 |
| 4 초 동안 파랑 깜박임 | 제스처 명령 실행 중 |

리모컨

장치에는 다음 중 하나의 리모컨이 제공될 수 있습니다.

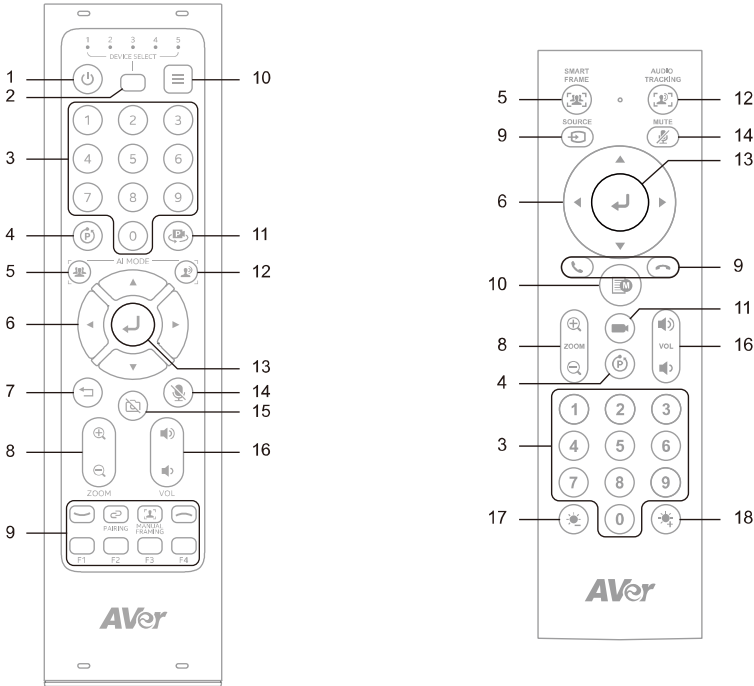

| 이름 | 기능 |
|---------------|--|
| 1. 전원 | N/A |
| 2. 카메라 선택 | 카메라를 조작하려면 1 을 선택하십시오. 리모컨은 출고 시 1 로 설정되어 있습니다. 버튼을 누를 때마다 1-5 로 순환합니다. |
| 3. 숫자 버튼 | <ul style="list-style-type: none"> 프리셋을 저장하려면: 숫자(0-9)를 길게 누르십시오. 프리셋을 불러오려면: 숫자(0-9)를 누르십시오. |
| 4. 조합 버튼 | 조합 버튼 가이드를 엽니다. 자세한 내용은 < 조합 버튼 >를 참조하십시오. |
| 5. SmartFrame | <p>화면에 전체 그룹을 프레임에 맞추려면 누르십시오. 추적 모드를 전환하려면 길게 누르십시오.</p> <ul style="list-style-type: none"> SmartFrame 아이  콘을 숨기려면 웹 인터페이스 또는 Room Management 에서 Setting > On-Screen Menu > Off 로 이동하십시오. |

| | |
|------------|--|
| 6. 팬-틸트 제어 | 팬 및 틸트 방향 제어. |
| 7. 뒤로 | N/A |
| 8. 줌 인/아웃 | 줌 인 또는 줌 아웃. |
| 9. 기능 버튼 | <ul style="list-style-type: none"> • 통화/응답: 통화 시작 또는 응답. • 페어링: Bluetooth 켜기 또는 끄기. • Manual Framing: N/A • 통화 종료: 통화 종료. • F2: DHCP와 고정 IP 간에 전환하려면 길게 누르십시오. • F1, F3, F4: 해당 없음 |
| 10. 메뉴 | 제스처 제어 가이드를 엽니다. |
| 11. 프리셋 로드 | 누를 때마다 정의된 프리셋을 순환합니다. |
| 12. 오디오 추적 | 오디오 추적 모드를 순환하려면 길게 누르십시오. |
| 13. Enter | 현재 AI 기능을 자막에 표시하고 자동 초점을 한 번 실행합니다. |
| 14. 음소거 | 마이크 음소거 또는 음소거 해제. |
| 15. 카메라 끄기 | N/A |
| 16. 볼륨 | 볼륨 높이거나 낮추기. |
| 17. 밝기 - | 이미지 밝기 낮추기. |
| 18. 밝기 + | 이미지 밝기 높이기. |

조합 버튼

| 연속으로 누르기 | 수행 작업 |
|----------|-----------------------------|
| Ⓜ + ① | WDR 켜기 또는 끄기. |
| Ⓜ + ② | 프리셋 저장 켜기 또는 끄기. |
| Ⓜ + ③ | RTMP 스트리밍 켜기 또는 끄기. |
| Ⓜ + ④ | USB 스트리밍 중이 아닐 때 절전 모드로 전환. |

기기 연결

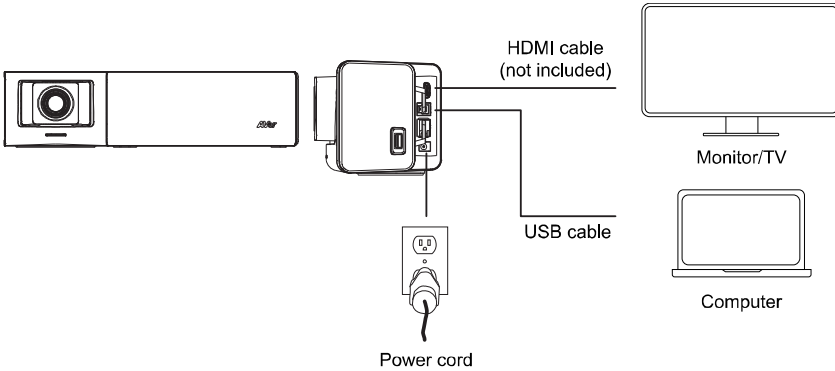



1. 포함된 USB 2.0 케이블을 사용하여 VB342 Pro 를 컴퓨터에 연결하고 포함된 전원 코드로 전원 콘센트에 연결합니다. 케이블 관리 슬롯을 사용하여 케이블을 정리합니다.
2. HDMI 케이블을 사용하여 VB342 Pro 를 TV 또는 모니터에 연결합니다.

참고: Windows® 7 사용자는 USB 디스플레이 드라이버가 필요할 수 있습니다. Room Management 에서 설치하십시오: 카메라 카드에서 **Setting** 클릭 > **System** > **Install Driver of USB Display** > **Start**.

Bluetooth 동글 연결

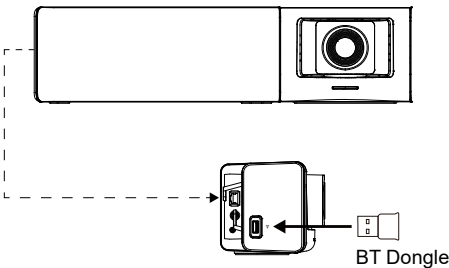
VB342 Pro 를 휴대전화의 외부 오디오 장치로 사용합니다.



1. 전원을 연결하기 전에 Bluetooth 동글을 USB 2.0 Type-A 포트에 꽂으십시오.
2. 리모컨의 **Pair** 버튼을  누르거나 Room Management 에서 Bluetooth 를 활성화하십시오.
3. 휴대전화에서 Bluetooth 설정을 열고 VB342 Pro 를 선택하여 연결합니다.

Room Management 에서 설정 구성

1. AVer 다운로드 센터에서 Room Management를 다운로드하여 컴퓨터에서 애플리케이션을 실행합니다.
2. USB 케이블을 사용하여 VB342 Pro를 컴퓨터에 연결합니다. 장치는 **Device Control** 페이지에 표시됩니다.
3. **Setting** 을 클릭하여 오디오 설정을 조정합니다.

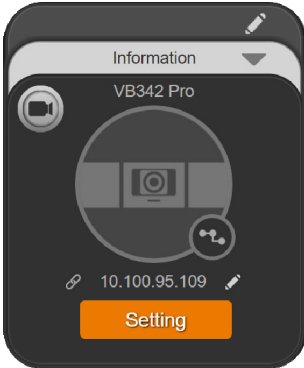

Contenu de l'emballage



VB342 Pro

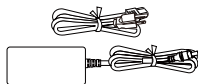

Adaptateur secteur &
Cordon d'alimentation



Télécommande

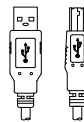

Câble USB 2.0 Type-B
vers Type-A (5 m)



Adaptateur USB de
type-A à type-C

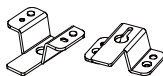

Montage mural (x2)



M5 x 8 mm
Vis de montage mural
(x4)



1/4\"-20 L=7.5 mm
Vis de trépied (x3)



Gabarit de perçage

*Le cordon d'alimentation diffère en fonction de la prise de courant standard du pays d'achat.

Accessoires en option

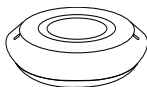

Extension RJ-45 micro
filaire 10 m/20 m



Extension RJ-45 micro
filaire 10 m/20 m

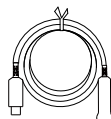

Rallonge USB 3.1 10
m/20 m/30 m

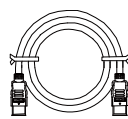

Câble HDMI



Câble USB 3.0 Type-B
vers Type-A (3 m)

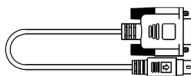

Adaptateur Mini Din 6
vers RS-232



Convertisseur de
sortie audio



Kit de montage TV
VESA



Clé électronique Bluetooth

*Les accessoires en option varient en fonction du pays où ils sont vendus

Vue d'ensemble

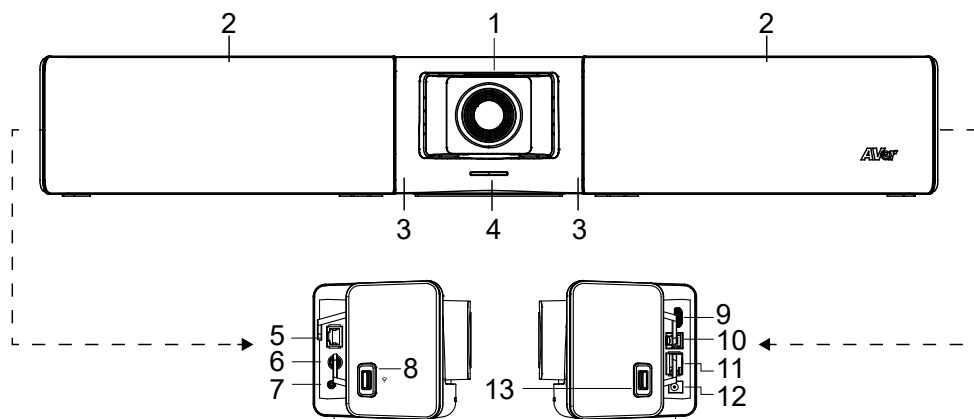

- | | |
|--|---|
| 1. Objectif | 7. Port d'entrée téléphone/sortie audio* |
| 2. Zone du réseau de microphones (10 microphones intégrés) | 8. Port USB 2.0 de type-A ** (uniquement pour la clé électronique BT) |
| 3. Capteur de couleur | 9. Port de sortie HDMI (vers TV) *** |
| 4. Voyant DEL | 10. Port USB 3.0 de type-B (vers PC) |
| 5. Extension audio (pour haut-parleur/microphone) | 11. Port Ethernet RJ-45 |
| 6. Port RS232 | 12. Prise d'alimentation 12 V CC |
| | 13. Port USB 2.0 **** |

* La valeur par défaut est téléphone en fonction. Pour prendre en charge la fonction de sortie audio pour le système HA, veuillez le configurer via PTZApp2 et acheter un convertisseur de sortie audio (TRS femelle vers TRRS mâle) chez AVer.

** La clé électronique BT est en option dans certains pays. Veuillez contacter votre revendeur local pour l'acheter.

*** Prise en charge de la technologie USB display.

**** Si vous utilisez la dernière version du système d'exploitation Monterey MAC et que vous souhaitez utiliser ce port USB 2.0, veuillez ne pas utiliser de câble d'extension USB, sinon, MAC PC ne peut pas détecter le VB342 Pro et un problème d'instabilité du système peut survenir.

Voyant DEL

| Couleur Statut | Couleur Statut |
|---|--|
| Rouge fixe | Démarrage |
| Orange fixe | Veille |
| Blanc fixe | Normal |
| Bleu fixe | Streaming via USB dans Room Management |
| Rouge fixe | Microphone en sourdine |
| Blanc fixe | Appel en attente |
| Violet fixe | Appel actif |
| Clignotant blanc ou bleu (basé sur l'état précédent) | Appel entrant |
| Clignotant blanc, bleu ou violet (basé sur l'état précédent) | Appel en attente |
| Clignotant bleu pendant 2 secondes | Contrôle gestuel activé |
| Clignotant bleu pendant 4 secondes | Commande gestuelle en cours |

Télécommande

Votre appareil peut être livré avec l'une des télécommandes suivantes.

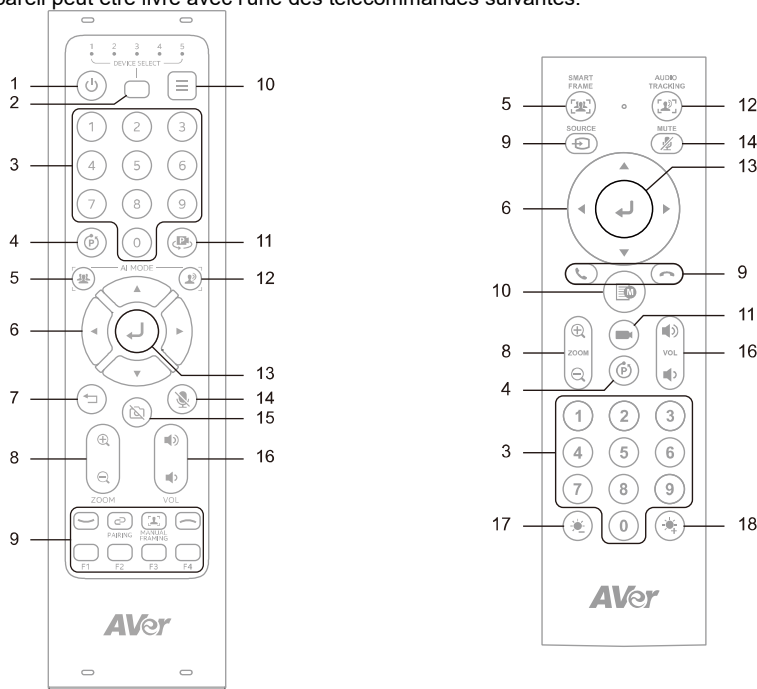

| Nom | Fonction |
|---------------------------|--|
| 1. Alimentation | N/A |
| 2. Sélection de la caméra | Sélectionnez 1 pour utiliser la caméra. La télécommande est réglée sur 1 en usine. Appuyez successivement pour basculer entre 1 et 5. |
| 3. Boutons numériques | <ul style="list-style-type: none"> Pour enregistrer un préréglage : Maintenez un numéro (0-9) enfoncé. Pour charger un préréglage : Appuyez sur un numéro (0-9). |
| 4. Boutons combinés | Ouvrez le guide des boutons combinés. Reportez-vous à <Boutons combinés> pour plus de détails. |
| 5. SmartFrame | <p>Appuyez pour cadrer tout le groupe à l'écran. Maintenez pour basculer entre les modes de suivi.</p> <ul style="list-style-type: none"> Pour masquer l'icône SmartFrame , accédez à Setting > On-Screen Menu > Off via l'interface Web ou Room Management. |

| | |
|---|--|
| 6. Contrôle de panoramique et inclinaison | Contrôle de la direction panoramique et inclinaison. |
| 7. Retour | N/A |
| 8. Zoom avant/arrière | Zoom avant ou arrière. |
| 9. Boutons fonctionnels | <ul style="list-style-type: none"> • Appeler/Répondre: Démarrer ou répondre à un appel. • Appairage: Activer ou désactiver le Bluetooth. • Manual Framing : N/A • Raccrocher: Terminer l'appel. • F2 : Appuyez et maintenez pour basculer entre DHCP et IP statique. • F1, F3 et F4 : Sans objet |
| 10. Menu | Ouvrir le guide de contrôle gestuel. |
| 11. Charger préréglage | Appuyez pour basculer entre les préréglages définis. |
| 12. Suivi audio | Maintenez pour basculer entre les modes de suivi audio. |
| 13. Entrer | Affichez la fonction AI actuelle en sous-titres et effectuez une mise au point automatique une fois. |
| 14. Muet | Activer ou désactiver le micro. |
| 15. Caméra désactivée | N/A |
| 16. Volume | Augmenter ou diminuer le volume. |
| 17. Luminosité - | Diminuer la luminosité de l'image. |
| 18. Luminosité + | Augmenter la luminosité de l'image. |

Boutons combinés

| Appuyez successivement | pour |
|------------------------|---|
| Ⓟ + ① | Activer ou désactiver le WDR. |
| Ⓟ + ② | Activer ou désactiver l'enregistrement de préréglages. |
| Ⓟ + ③ | Activer ou désactiver le streaming RTMP. |
| Ⓟ + ④ | Entrer en mode veille si aucune diffusion USB n'est en cours. |

Connexion de l'appareil

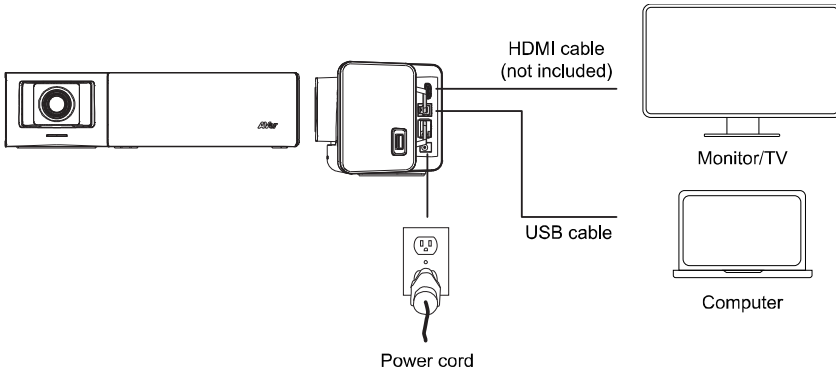



1. Connectez le VB342 Pro à un ordinateur à l'aide du câble USB 2.0 inclus, et à une prise électrique à l'aide du cordon d'alimentation inclus. Utilisez la fente de gestion des câbles pour organiser les câbles.
2. Connectez le VB342 Pro à une télévision ou un moniteur à l'aide d'un câble HDMI.

Remarque: Les utilisateurs de Windows® 7 peuvent avoir besoin d'un pilote d'affichage USB. Installez-le via Room Management: Cliquez sur **Setting** sur la carte de votre caméra > **System** > **Install Driver of USB Display** > **Start**.

Connexion du dongle Bluetooth

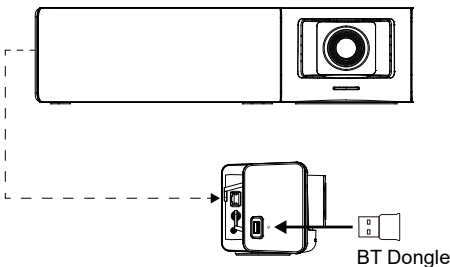
Utilisez le VB342 Pro comme périphérique audio externe pour votre téléphone mobile.



1. Insérez le dongle Bluetooth dans le port USB 2.0 Type-A avant de connecter l'alimentation.
2. Appuyez sur le bouton **Pair**  de la télécommande ou activez le Bluetooth dans Room Management.
3. Ouvrez les paramètres Bluetooth de votre téléphone et sélectionnez VB342 Pro pour vous connecter.

Configurer les paramètres dans Room Management

1. Téléchargez Room Management depuis le centre de téléchargement AVer et lancez l'application sur votre ordinateur.
2. Connectez le VB342 Pro à votre ordinateur à l'aide du câble USB inclus. Votre appareil apparaîtra sur la page **Device Control**.
3. Cliquez sur **Setting** pour ajuster les paramètres audio.

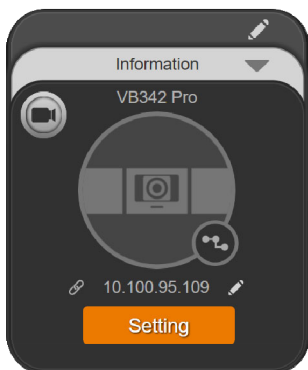

Contenidos del paquete



VB342 Pro

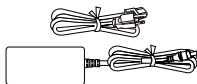

Adaptador y cable de fuente de alimentación



Mando a distancia

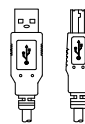

Cable USB 2.0 Tipo-B a Tipo-A (5 m)



Adaptador USB Tipo-A a Tipo-C

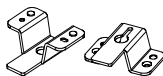

Montaje en pared (x2)



M5 x 8 mm
Tornillos del montaje en pared (x4)



1/4"-20 L=7.5 mm
Tornillo de trípode (x3)



Plantilla de perforación

Accesorios opcionales



Altavoz con cable RJ45 de expansión de 10 m / 20 m (el cable está incluido)



Micrófono con cable RJ45 de expansión de 10 m / 20 m (el cable está incluido)

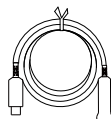

Cable extensor USB
3.1 10 m / 20 m / 30 m

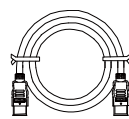

Cable HDMI



Cable USB 3.0 Tipo-B a Tipo-A (3 m)

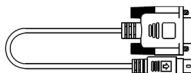

Adaptador Mini Din 6 a RS-232



Convertor de salida de audio



TV VESA Mount



Llave Bluetooth

*Los accesorios opcionales variarán según el país donde se vendan.

Vista general

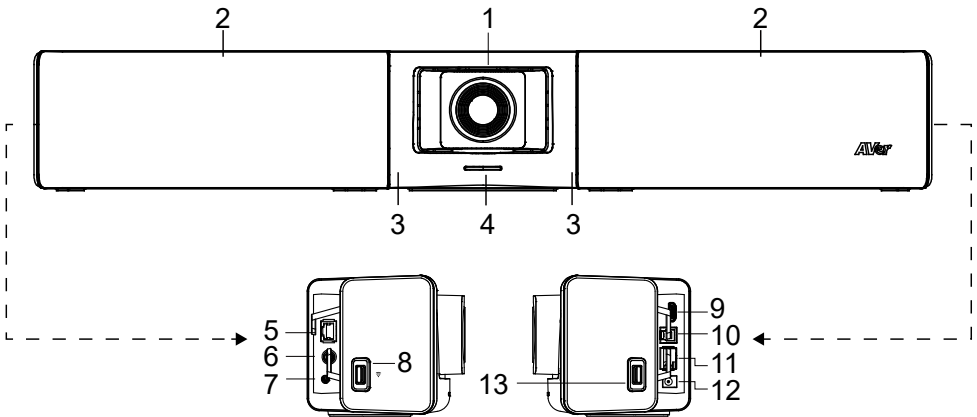

- | | |
|--|---|
| 1. Lentes | 7. Puerto de entrada de teléfono/salida de audio* |
| 2. Área de conjunto de micrófonos (10 micrófonos incorporados) | 8. Puerto USB 2.0 Tipo-A** (Solo para llave BT) |
| 3. Sensor de color | 9. Puerto de salida HDMI (a TV)*** |
| 4. Indicador LED | 10. Puerto USB 3.0 Tipo-B (a PC) |
| 5. Audio de expansión (para altavoz/micrófono) | 11. Puerto Ethernet RJ-45 |
| 6. Puert de RS232 | 12. Conector de fuente de alimentación CC 12 V |
| | 13. Puerto USB 2.0**** |

* El predeterminado es teléfono en funcionamiento. Para la compatibilidad de la función salida de audio para el Sistema HA, por favor configúrelo a través de PTZApp2 y compre el convertor de salida de audio (conector hembra TRS a conector macho TRRS) para AVer.

** La llave BT es un elemento opcional en ciertos países. Por favor, póngase en contacto con su distribuidor local para adquirirla.

*** Compatible con la tecnología USB display.

**** Si usa la última versión de Monterey OS de MAC y quiere usar este puerto USB, no use un cable de extensión USB 2.0, de lo contrario, MAC PC no puede detectar el VB342 Pro y puede ocurrir un problema de inestabilidad del sistema.

Indicador LED

| Color Estado | Color Estado |
|---|--|
| Rojo fijo | Inicio |
| Naranja fijo | Espera |
| Blanco fijo | Normal |
| Azul fijo | Transmisión por USB en Room Management |
| Rojo fijo | Micrófono silenciado |
| Blanco fijo | Llamada en espera |
| Púrpura fijo | Llamada activa |
| Parpadeo blanco o azul (según el estado anterior) | Llamada entrante |
| Parpadeo blanco, azul o púrpura (según el estado anterior) | Llamada en espera |
| Parpadeo azul durante 2 segundos | Control gestual activado |
| Parpadeo azul durante 4 segundos | Ejecutando un comando gestual |

Mando a distancia



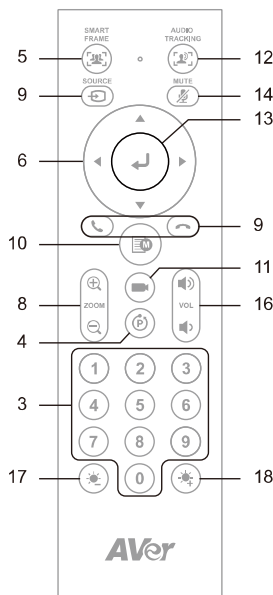
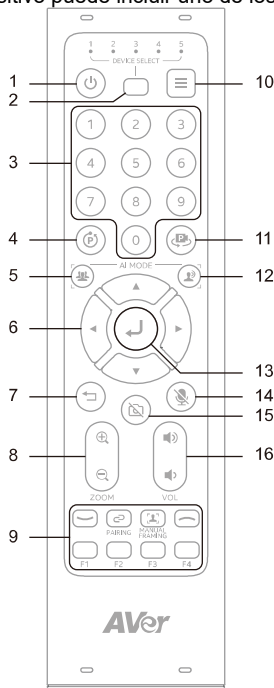





Su dispositivo puede incluir uno de los siguientes mandos a distancia.



| Nombre | Función |
|------------------------|---|
| 1. Encendido | N/A |
| 2. Selección de cámara | Seleccione 1 para operar la cámara. El control remoto viene configurado en 1 de fábrica. Presione para alternar entre 1-5. |
| 3. Botones numéricos | <ul style="list-style-type: none"> Para guardar un ajuste preestablecido: Mantenga presionado un número (0-9). Para cargar un ajuste preestablecido: Presione un número (0-9). |
| 4. Botones combinados | Abra la guía de botones combinados. Consulte < Botones combinados > para más detalles. |
| 5. SmartFrame | <p>Presione para encuadrar a todo el grupo en pantalla. Mantenga presionado para alternar entre modos de seguimiento.</p> <ul style="list-style-type: none"> Para ocultar el icono de SmartFrame , vaya a Setting > On-Screen Menu > Off en la interfaz web o en Room Management. |

| | |
|--|---|
| 6. Control de panorámica e inclinación | Control de dirección de panorámica e inclinación. |
| 7. Atrás | N/A |
| 8. Zoom in/out | Acercar o alejar. |
| 9. Botones de función | <ul style="list-style-type: none"> • Llamar/Responder: Iniciar o responder una llamada. • Emparejamiento: Encender o apagar Bluetooth. • Manual Framing: N/A • Colgar: Terminar la llamada. • F2: Mantenga presionado para cambiar entre DHCP y IP estática. • F1, F3 y F4: No aplica |
| 10. Menú | Abrir la guía de control por gestos. |
| 11. Cargar preestablecido | Presione para alternar entre los ajustes preestablecidos definidos. |
| 12. Seguimiento de audio | Mantenga presionado para alternar entre modos de seguimiento de audio. |
| 13. Enter | Muestra la función de IA actual en subtítulos y realiza un enfoque automático una vez. |
| 14. Silenciar | Silenciar o reactivar el micrófono. |
| 15. Cámara apagada | N/A |
| 16. Volumen | Subir o bajar el volumen. |
| 17. Brillo - | Disminuir el brillo de la imagen. |
| 18. Brillo + | Aumentar el brillo de la imagen. |

Botones combinados

| Presione consecutivamente | para |
|--|--|
|  +  | Activar o desactivar el WDR |
|  +  | Activar o desactivar la opción Guardar preestablecido |
|  +  | Activar o desactivar la transmisión RTMP |
|  +  | Entrar en modo suspensión cuando no se transmita por USB |

Conexión del dispositivo

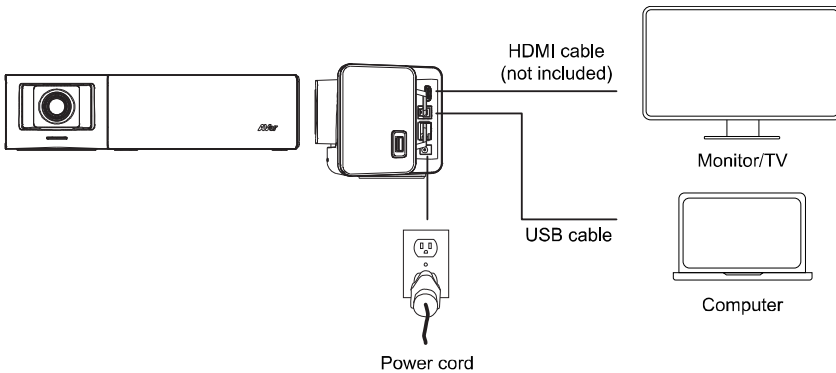



1. Conecte el VB342 Pro a un ordenador con el cable USB 2.0 incluido, y a una toma de corriente con el cable de alimentación incluido. Use la ranura de gestión de cables para organizar los cables.
2. Conecte el VB342 Pro a un televisor o monitor con un cable HDMI.

Nota: Los usuarios de Windows® 7 pueden necesitar un controlador de pantalla USB. Instálelo desde Room Management: Haga clic en **Setting** en la tarjeta de su cámara > **System** > **Install Driver of USB Display** > **Start**.

Conexión del dongle Bluetooth

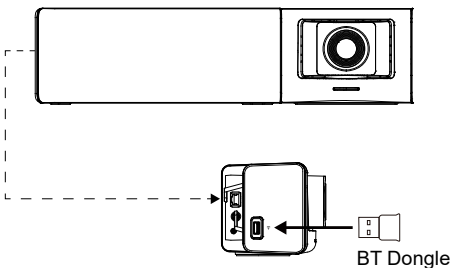
Utilice el VB342 Pro como dispositivo de audio externo para su teléfono móvil.



1. Inserte el dongle Bluetooth en el puerto USB 2.0 Type-A antes de conectar la alimentación.
2. Presione el botón **Pair**  en el control remoto o active el Bluetooth en Room Management.
3. Abra la configuración de Bluetooth en su teléfono y seleccione VB342 Pro para conectarse.

Configurar ajustes en Room Management

1. Descargue Room Management desde el centro de descargas de AVer y lance la aplicación en su ordenador.
2. Conecte el VB342 Pro a su ordenador con el cable USB incluido. Su dispositivo aparecerá en la página **Device Control**.
3. Haga clic en **Setting** para ajustar los ajustes de audio.

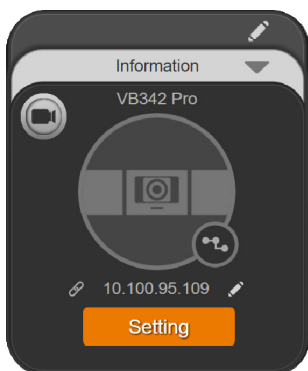

Isi Paket



VB342 Pro

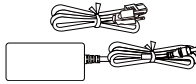

Adaptor Daya dan
Kabel Daya



Remote Control

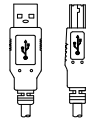

Kabel USB 2.0 Tipe-B
ke Tipe-A (5m)



Adaptor USB
Tipe-A ke Tipe-C

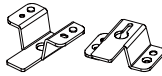

Kit Pemasangan di
Dinding (x2)



M5 x 8 mm
Sekrup Untuk
Pemasangan di
Dinding (x4)



1/4"-20 L=7.5 mm
Sekrup Tripod (x3)



Kertas Pengeboran

Aksesoris Opsional



Expansion Speakerphone
dengan Kabel 10m/20m



Expansion Microphone
dengan Kabel
10m/20m

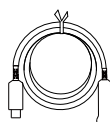

Ekstensi USB 3.1
10m/20m/30m

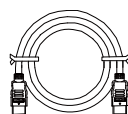

Kabel HDMI



Kabel USB 3.0 Tipe-B ke
Tipe-A (3m)



Kabel Adaptor
Mini-DIN-6 ke RS-232

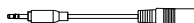

Konverter Audio
Keluar



Dudukan VESA TV



Dongle Bluetooth

* Aksesoris Opsional akan bervariasi tergantung pada negara tempat penjualannya.

Ringkasan

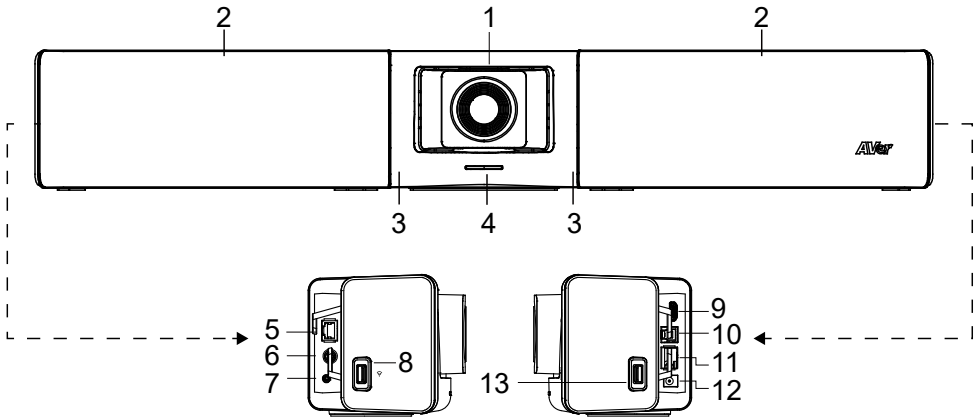

- | | |
|---|--|
| 1. Lensa | 7. Port Masuk/Keluar Audio Telepon* |
| 2. Area Rangkaian Mikrofon (10 Mikrofon Terintegrasi) | 8. Port USB 2.0 Tipe A** (hanya untuk Dongle BT) |
| 3. Sensor IR | 9. Port Keluar HDMI (ke TV) *** |
| 4. Indikator LED | 10. Port USB 3.0 Tipe B (ke PC) |
| 5. Port Audio Ekspansi | 11. Port Ethernet RJ45 |
| 6. Port RS-232 | 12. Soket Daya DC 12V |
| | 13. Port USB 2.0**** |

* Fungsi telepon aktif secara default. Untuk mendukung fungsi audio out untuk sistem HA, silakan atur melalui PTZApp2 dan beli konversi audio-out (TRS female ke TRRS male) dari AVer.

** Dongle BT adalah item opsional di negara tertentu. Silakan hubungi dealer lokal Anda untuk pembelian.

*** Mendukung teknologi tampilan USB.

**** Jika menggunakan MAC versi terbaru Monterey OS dan ingin menggunakan port USB 2.0 ini, jangan gunakan kabel ekstensi USB, jika tidak, PC MAC tidak dapat mendeteksi VB342 Pro dan masalah ketidakstabilan sistem dapat terjadi.

Indikator LED

| Warna | Status |
|--|--|
| Merah solid | Pengaktifan |
| Oranye solid | Siaga |
| Putih solid | Normal |
| Biru solid | Streaming melalui USB di Room Management |
| Merah solid | Mikrofon dimatikan |
| Putih solid | Panggilan ditunda |
| Ungu solid | Panggilan aktif |
| Berkedip putih atau biru (berdasarkan status sebelumnya) | Panggilan masuk |
| Berkedip putih, biru, atau ungu (berdasarkan status sebelumnya) | Panggilan tunggu |
| Berkedip biru selama 2 detik | Kontrol gerakan diaktifkan |
| Berkedip biru selama 4 detik | Menjalankan perintah gerakan |

Remote Control



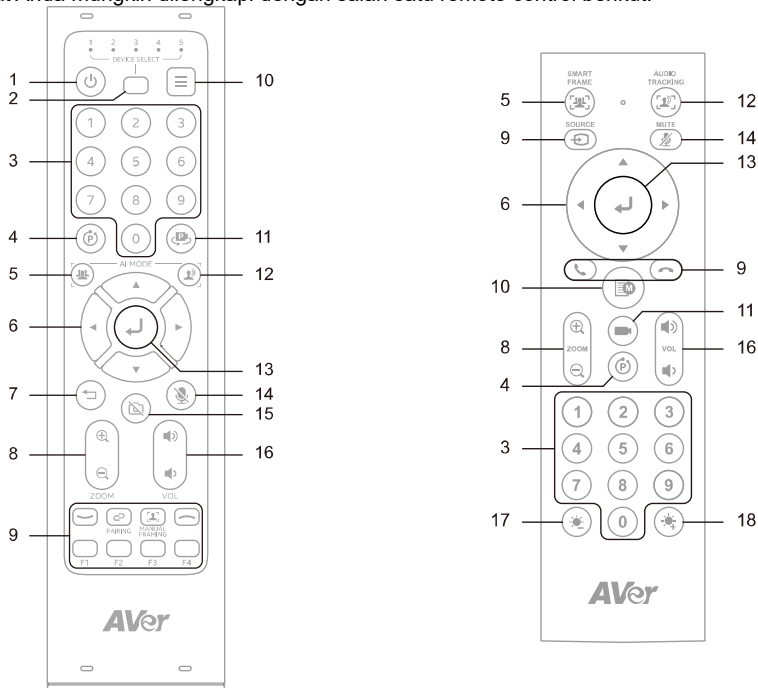





Perangkat Anda mungkin dilengkapi dengan salah satu remote control berikut.



| Nama | Fungsi |
|---------------------|--|
| 1. Daya | N/A |
| 2. Pemilihan Kamera | Pilih 1 untuk mengoperasikan kamera. Remote control telah ditetapkan ke 1 di pabrik. Setiap kali ditekan, putar 1-5. |
| 3. Tombol Angka | <ul style="list-style-type: none"> • Untuk menyimpan preset: Tekan dan tahan Angka (0-9). • Untuk memuat preset: Tekan Angka (0-9). |
| 4. Tombol Kombinasi | Panduan tombol kombinasi terbuka. Lihat < Tombol Kombinasi > untuk detailnya. |
| 5. SmartFrame | Tekan untuk frame seluruh grup di layar. Tekan dan tahan untuk beralih di antara mode pelacakan. <ul style="list-style-type: none"> • Untuk menyembunyikan ikon SmartFrame , buka Setting > On-Screen Menu > Off pada antarmuka web atau di Room Management. |
| 6. Kontrol Pan-Tilt | Kontrol arah pan dan tilt. |
| 7. Kembali | N/A |

| | |
|--------------------|---|
| 8. Zoom In/Out | Memperbesar atau memperkecil. |
| 9. Tombol Fungsi | <ul style="list-style-type: none"> • Panggil/Jawab: Memulai atau menjawab panggilan. • Penyandingan: Mengaktifkan atau menonaktifkan Bluetooth. • Manual Framing: N/A • Tutup Telepon: Mengakhiri panggilan. • F2: Tekan dan tahan untuk beralih antara DHCP dan IP statis. • F1, F3, F4: Tidak berlaku |
| 10. Menu | Buka panduan kontrol gerakan. |
| 11. Muat Preset | Setiap kali menekan, beralihlah ke preset yang telah ditetapkan. |
| 12. Audio Tracking | Tekan dan tahan untuk beralih di antara mode audio tracking. |
| 13. Enter | Tekan untuk menampilkan fungsi AI saat ini pada teks tertutup dan fokus otomatis sekali. |
| 14. Bisukan | Nonaktifkan atau aktifkan mikrofon. |
| 15. Kamera Mati | N/A |
| 16. Volume | Naikkan atau turunkan volume. |
| 17. Kecerahan - | Kurangi kecerahan. |
| 18. Kecerahan + | Tingkatkan kecerahan gambar. |

Tombol Kombinasi

| Tekan secara berurutan | Untuk |
|--|---|
|  +  | Aktifkan atau nonaktifkan wide dynamic range (WDR). |
|  +  | Aktifkan atau nonaktifkan Simpan Preset. |
|  +  | Aktifkan atau nonaktifkan streaming RTMP. |
|  +  | Masuk ke mode tidur saat tidak melakukan streaming melalui USB. |

Koneksi Perangkat

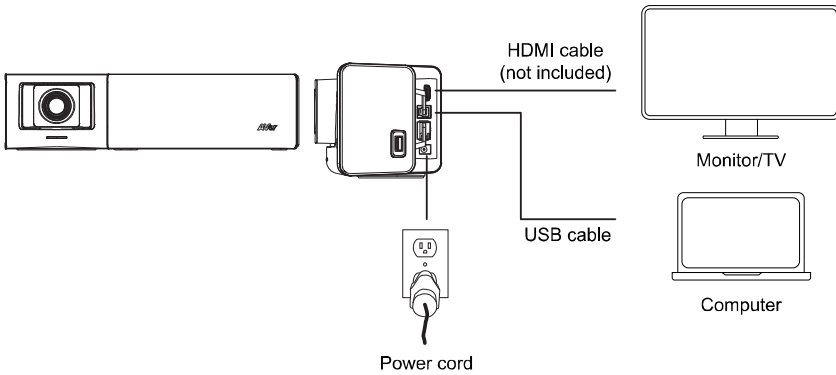



1. Hubungkan VB342 Pro ke komputer menggunakan kabel USB 2.0 yang disertakan, dan ke stopkontak menggunakan kabel daya yang disertakan. Gunakan slot manajemen kabel untuk mengamankan dan mengelola kabel.
2. Hubungkan VB342 Pro Anda ke TV atau monitor menggunakan kabel HDMI.

Catatan: Pengguna OS Windows® 7 mungkin memerlukan driver tampilan USB. Anda dapat menginstal driver tampilan USB dengan perangkat lunak Room Management: Klik **Setting** pada kartu kamera Anda > **System** > **Install Driver of USB Display** > **Start**.

Koneksi Dongle Bluetooth

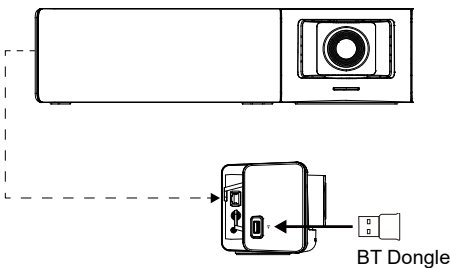
Gunakan VB342 Pro sebagai perangkat audio eksternal ponsel.



1. Hubungkan dongle Bluetooth ke port USB 2.0 Tipe-A sebelum menghubungkannya ke daya.
2. Tekan tombol **Pair**  /  pada remote control atau nyalakan Bluetooth di Room Management.
3. Buka pengaturan Bluetooth di ponsel Anda dan pilih VB342 Pro untuk menghubungkannya.

Konfigurasi Pengaturan pada Room Management

1. Unduh Room Management dari AVer Download Center ke komputer Anda dan luncurkan aplikasinya.
2. Hubungkan VB342 Pro ke komputer Anda menggunakan kabel USB yang disertakan. Perangkat Anda akan muncul di bawah halaman **Device Control**.
3. Klik tombol **Setting** untuk mengontrol pengaturan audio.

