

CAM130 Content Camera

Quick Start Guide | 安裝指南





安裝指南 | 取扱説明書

빠른 가이드 | Mode d'emploi

**Manual de instrucciones | Краткое
руководство**

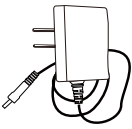
| | |
|---------------|----|
| English..... | 1 |
| 繁體中文 | 13 |
| 简体中文 | 24 |
| 日本語..... | 35 |
| 한국어..... | 46 |
| Français..... | 58 |
| Español..... | 70 |
| Русский | 82 |

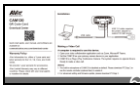
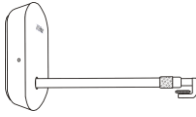
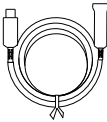
Content Camera Bundle Kit Package

| | | | |
|-----------------------------------------------------------------------------------|-----------------------------------------------------------------------------------|-----------------------------------------------------------------------------------|------------------------------------------------------------------------------------|
| CAM130 Content Camera Unit & Lens Cover | Power Adapter and Plug* | Tripod Screw | USB 3.1 Type-C to Type-A Cable (1.8m) |
|  |  |  |  |
| QR Code Card | Whiteboard Mount | USB3.1 Extender 10m** | Remote Control |
|  |  |  |  |

* The power adapter will vary depending on the standard power outlet of the country where it is sold.

* Power adapter will be required to support fill light function only when connecting CAM130 Content Camera to PC USB 2.0 port.

** This extender only supports USB3.0 port of PC. Make sure your PC or MTR has USB3.0 port. Otherwise, please purchase USB2.0 extender from the market, such as the Aten UE2120. Please check our compatibility list before purchasing.

<https://www.aver.com/Knowledge-Learns/conferencing-collaboration/compatibility-list>

Optional Accessories

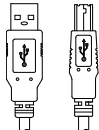
| | |
|-------------------------------------------------------------------------------------|-------------------------------------------------------------------------------------|
| USB 3.1 Extender 10m/20m/30m | USB 2.0 Type-C to Type-A Cable (5m)* |
|  |  |

Overview

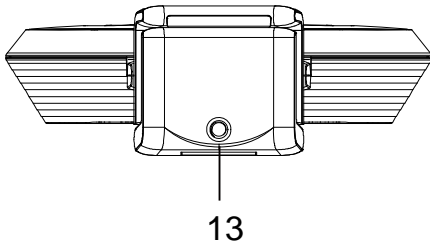
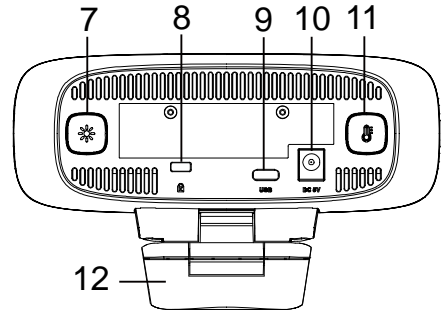
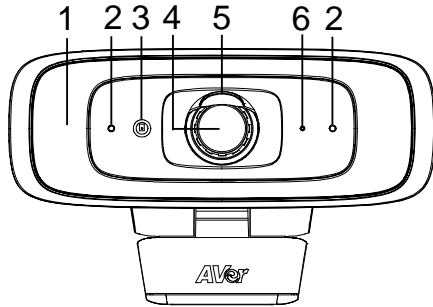

- | | |
|-----------------------|-------------------------------|
| (1) Fill Light* | (8) Kensington Lock |
| (2) Microphones** | (9) USB 3.1 Type-C Port |
| (3) Color Sensor | (10) DC 5V Power Jack |
| (4) Lens | (11) Color Temperature Button |
| (5) Lens Cover | (12) Camera Clip |
| (6) LED Indicator | (13) Tripod Screw Hole |
| (7) Light Level Butto | |





* The fill light function is set "Manual mode" as default. Please use PTZApp 2 to change the settings.

** The built-in microphone of CAM130 Content Camera is disabled as default. Please use PTZApp 2 to change the settings.



LED Indicator

| |
|------------------------------------------------------------------------------------------------------------------------------------------------------------------------------------------------------------------------|
| <p>Power on: Solid red</p> <p>Start-up: Solid red</p> <p>Power cable connected but USB cable unplugged: Solid orange</p> <p>Video mute: Solid white</p> <p>Video on: Solid blue</p> |
|------------------------------------------------------------------------------------------------------------------------------------------------------------------------------------------------------------------------|

Control Fill Light via Device Buttons

- Hold either temperature button  or light level button  for 2~3 sec. to switch on/off fill light function.
- Hold both temperature button  and light level button  together for 2~3 sec. to switch between auto/manual light adjustment. The message below will show on the image screen.



- Whether under auto or manual light adjustment mode, user can press the  button to slightly adjust color temperature or press the  button to adjust light level.



[Note] The light brightness level in manual mode is much higher than auto mode. There are 12 levels for adjustment.



- The camera can memorize the last setting or back to default. Please do advanced settings of the fill light function via PTZApp 2.
- The color temperature ranges from 2700k to 5700k.

[Notes]

1. By default, fill light function is set as "Manual". You can use PTZApp 2 to change the setting to "Auto" to automatically adjust the lighting level based on actual environment when video streaming is on.
2. Users can do advanced lighting behavior setting under manual light adjustment mode via AVer PTZApp 2.
3. The fill light brightness level is much higher while connecting the camera to power with power adapter.
4. If you want to unplug the power adapter while USB video streaming is on, please turn off fill light first to avoid system shut down.
5. Power adapter will be required to support fill light function only when connecting CAM130 Content Camera to PC USB 2.0 port.

Control Fill Light via Remote Control

- Long press either  or  button for 1~2 sec. to turn on/off the fill light function.

[Note] When fill light is on, press  or  button to increase/decrease light level.

Remote Control

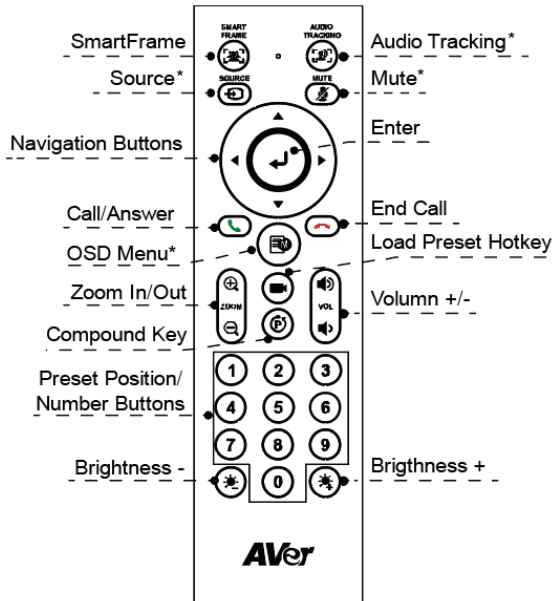

- **SmartFrame** (☑️): One-click automatic FOV adjustment to fit all participants in screen. Press and hold the button for 1~2 sec to switch from manually, auto framing and preset framing mode or Off.
- **Enter** (↵): Press it to show the current AI function on screen such as Auto Framing.
- **Load Preset Hotkey** (📍): Press it to move to preset position as user has set in sequence.
- **Number 0~9**: Long press the number button to set preset point. One-click the number key to load preset point.
- **FOV**: Press (📐) then (0) to change field of view between 90 degree and 120 degree.
- **WDR**: Press (📐) then (1) to enable/disable the WDR function.
- **Microphone**: Press (📐) then (4) to enable/disable microphone function.
- Long press either (☀️) or (🌑) button for 1~2 sec to turn on/off the fill light function.
- When fill light is off, press (☀️/🌑) button to increase/decrease image brightness.
- When fill light is on, press (☀️/🌑) button to increase/decrease light level.

Installation

The CAM130 Content Camera can be mounted onto the wall or ceiling using the Whiteboard Mount (refer to Bundle Kit Package).

Wall Mount Mode

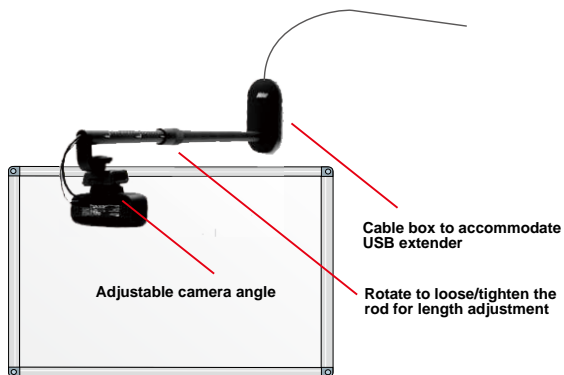

Ceiling Mount Mode

Make sure that the camera has captured the frames of whiteboard completely.

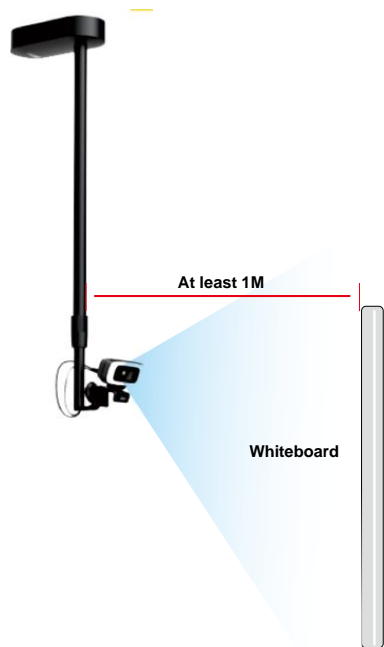

Equipments:

1. CAM130 Content Camera.
2. USB3.1 Type-C to Type-A cable (1.8m is included in the CAM130 Content Camera package).
3. AVer whiteboard mount kits (Rod, Box and two M4x5mm screws).
4. AVer USB3.1 extender (10m is included in CAM130 Content Camera bundle kit. 20m and 30m are optional).
5. MTR system (support USB3.0 USB port).

1. Mount the bottom case of the Box to the wall 3cm above the center line of whiteboard/IFP space (or mount it to the ceiling).

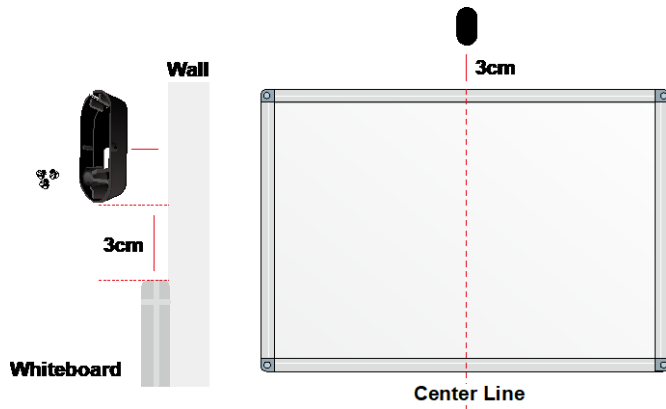

[Note] Please prepare three screws before mounting (not included in the package). The diameter of the three screw holes on the bottom case is $\varnothing 6\text{mm}$.

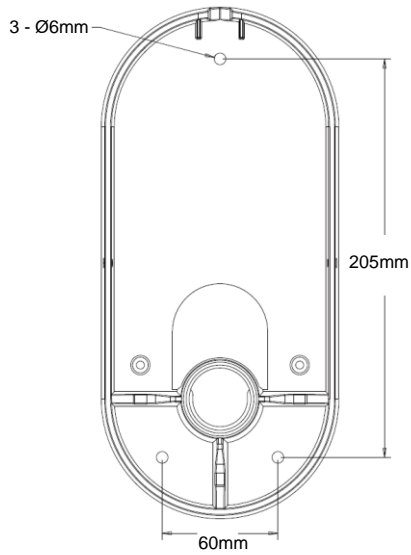

2. Insert the cable (Type A side) into the rod hole till the end of the rod. Leave 20cm of the cable for connecting to the camera.

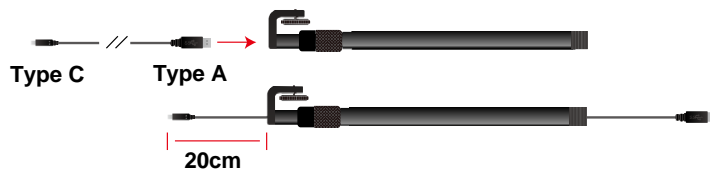

- Align the top case with the bottom case of the Box, insert the rod into the hole of both cases, and then rotate the rod to get it tightened with the box.

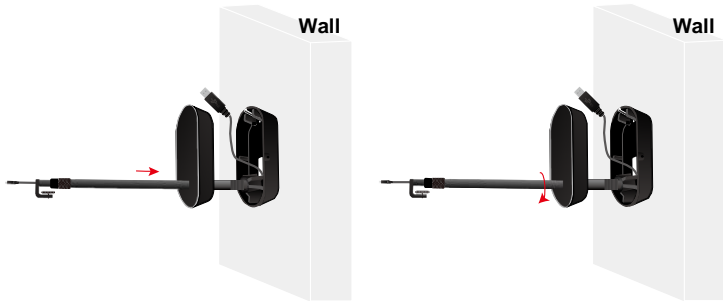

- Connect the USB Type A side to the female connector of USB3.1 Extender Cable and house the joins inside the Box.

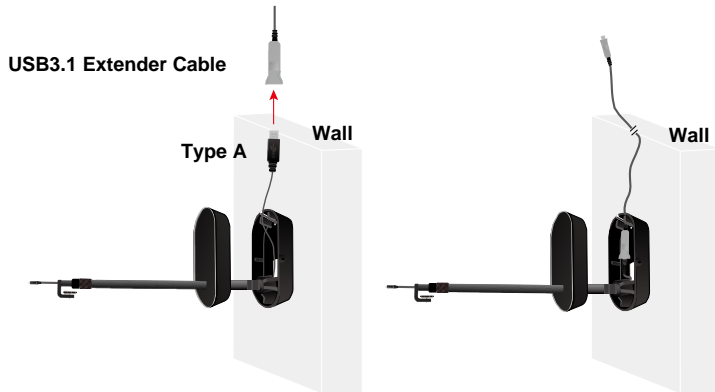

- Secure the top case to the bottom case with the supplied two M4x5mm screws.

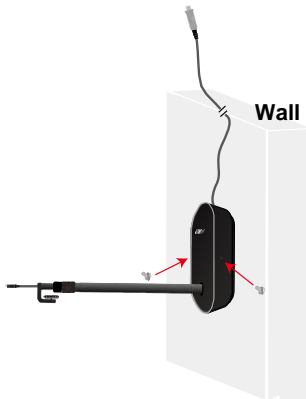

6. Install the camera to another end of the rod and turn the wheel to lock it.



7. Connect USB Type C to the Type C port located on the back of camera.



8. Rotate the rotating ring on the rod to adjust the rod length and rotate it again in the opposite direction to lock.

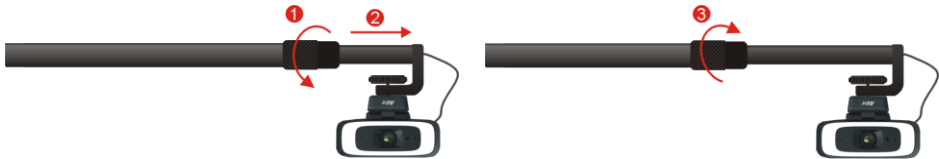

9. Connect USB3.1 extender to MTR USB3.0 port. USB extender only supports USB3.0 port. Power on MTR and set it up in Teams room. Make sure there is USB3.0 port in MTR since USB extender doesn't support USB2.0 port of PC/MTR. If using USB2.0 USB extender and want to use fill-light function, please connect power adapter to camera.

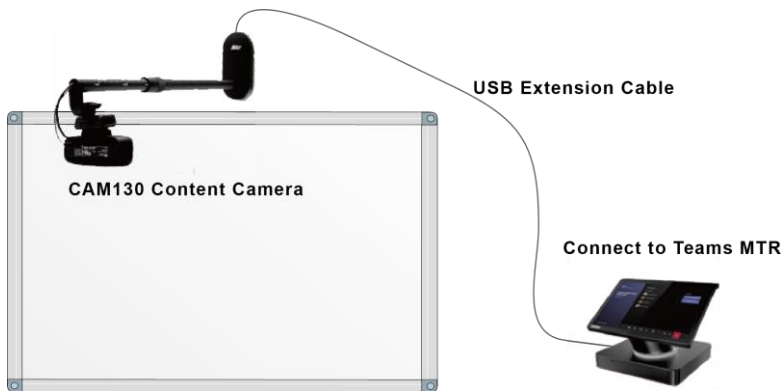

10. Connect HDMI out of MTR system to TV monitor and use preview function to see the Content Camera image. Adjust the camera clip to ensure the camera capture the frames of the whiteboard.

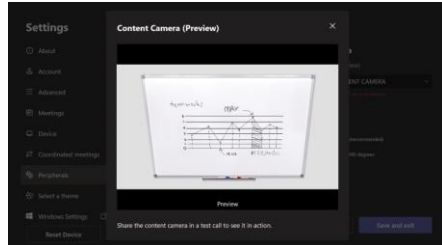

11. The rod of whiteboard mount can be adjusted in length from 80cm to 120cm as required.

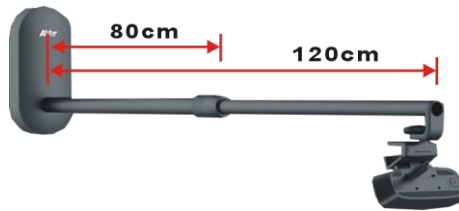

Rod Length vs. whiteboard/IFP size

| Whiteboard Size (L) | Rod Length | Mounting Method |
|---------------------|------------|------------------------------------------------------------------------------------------------------------------------------------------------------------------------------------------------------------------|
| <1.2 meters | 80cm | Mount 3cm above the center of the board |
| 1.2~1.7 meters | 100cm | |
| 1.8~2 meters | 120cm | |
| Any Size | 80~120cm | Install the mount on the ceiling and the location is in front of central top of the board. It is suggested to place the camera at least 1m away from the board to ensure complete capturing of the board frames. |

Making a Video Call in MTR

For a fluid meeting room experience, we recommend setting up two cameras. One is the front room camera used to capture all participants (such as VB130 in huddle space or VC520Pro2 in mid to large room). The other is CAM130 Content Camera to capture whiteboard content.

Connect CAM130 Content Camera and AVer conference camera devices to MTR system to start an efficient collaborative meeting. Please refer to user's manual for more details.

[Notes]

The CAM130 Content Camera is a plug-and-play camera. The system requires no special drivers, but we do recommend installing the PTZApp 2 for a better user experience. The following functions are set Off as default. Please use PTZApp 2 to enable them:

1. Whiteboard keystone function
2. Microphone function

Install PTZApp 2

Please go to <https://www.aver.com/download-center/> (Global & European Headquarters) or <https://www.averusa.com/business/support/> (USA) to download the PTZApp 2. After downloading, double-click on the file and follow the on-screen instructions to complete the installation.

After installing the PTZApp 2, double-click on the PTZApp 2 icon to run the application.

[Note] PTZApp 2 runs on web browser. It doesn't support IE browser. It is suggested to set up your browser to Chrome as default.

Use PTZApp 2

You can use the PTZApp 2 to pan, tilt and zoom the camera in/out and enable/disable the true WDR, brightness and sharpness features. Please refer to the user's manual for details.

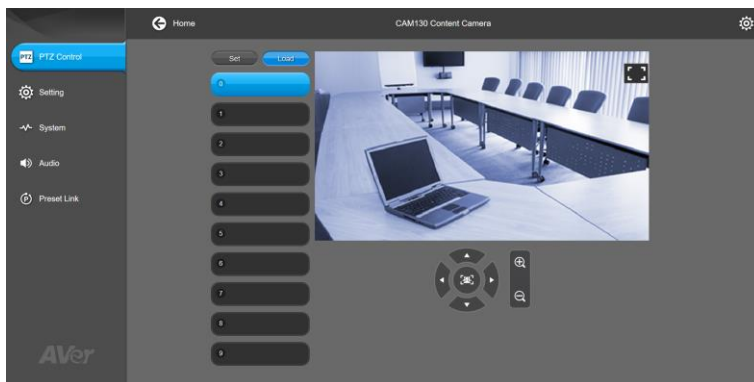

FEDERAL COMMUNICATIONS COMMISSION

NOTE: This equipment has been tested and found to comply with the limits for a Class A digital device, pursuant to part 15 of the FCC Rules. These limits are designed to provide reasonable protection against harmful interference when the equipment is operated in a commercial environment. This equipment generates, uses, and can radiate radiofrequency energy and, if not installed and used in accordance with the instruction manual, may cause harmful interference to radio communications. Operation of this equipment in a residential area is likely to cause harmful interference in which case the user will be required to correct the interference at his own expense. FCC Caution: Any changes or modifications not expressly approved by the party responsible for compliance could void the user's authority to operate this equipment.

This device complies with part 15 of the FCC Rules. Operation is subject to the following two conditions: (1) This device may not cause harmful interference, and (2) this device must accept any interference received, including interference that may cause undesired operation.

Warning:

This is a class A product. In a domestic environment this product may cause radio interference in which case the user may be required to take adequate measures.

This Class A digital apparatus complies with Canadian ICES-003. Cet appareil numérique de la classe A est conforme à la norme NMB-003 du Canada.

Caution:

Risk of Explosion if Battery is replaced by an Incorrect Type. Dispose of Used Batteries According to the Instructions.

COPYRIGHT

©2021 AVer Information Inc. All rights reserved.

MORE HELP

For FAQs, technical support, software and user manual download, please visit:

Headquarters

Download Center: <https://www.aver.com/download-center>

Technical Support: <https://www.aver.com/technical-support>

USA Branch office

Download Center: <https://www.averusa.com/business/support/>

Technical Support: <https://averusa.force.com/support/s/contactsupport>

Europe Branch office

Download Center: <https://www.avereurope.com/download-center>

Technical Support: <https://www.avereurope.com/technical-support>

Contact Information

Headquarters

AVer Information Inc.

<https://www.aver.com>

8F, No.157, Da-An Rd., Tucheng Dist., New Taipei City 23673, Taiwan

Tel: +886 (2) 2269 8535

USA Branch office

AVer Information Inc., Americas

<https://www.averusa.com>

668 Mission Ct., Fremont, CA 94539, USA

Tel: +1 (408) 263 3828

Toll-free: +1 (877) 528 7824

Technical support: support.usa@aver.com

Europe Branch office

AVer Information Europe B.V.

<https://www.aver europe.com>

Westblaak 134, 3012 KM, Rotterdam, The Netherlands

Tel: +31 (0) 10 7600 550

Technical support: eu.rma@aver.com

Japan Branch Office

アバー・インフォメーション株式会社

<https://jp.aver.com>

〒160-0023 日本東京都新宿区西新宿 3-2-26 立花新宿ビル 7 階

Tel: +81 (0) 3 5989 0290

テクニカル・サポート: VCInfo.JP@aver.com





Vietnam Branch Office

Công ty TNHH AVer Information (Việt Nam)

Tầng 5, 596 Nguyễn Đình Chiểu, P.3, Quận 3, Thành phố Hồ Chí Minh 700000, Việt Nam

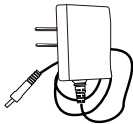
Tel: +84 (0)28 22 539 211

(內容相機組合包) 包裝內容物

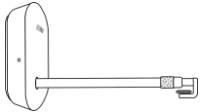
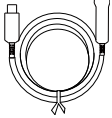
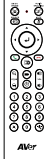
| | | | |
|-----------------------------------------------------------------------------------|-----------------------------------------------------------------------------------|-----------------------------------------------------------------------------------|------------------------------------------------------------------------------------|
| CAM130 內容攝影機裝置及鏡頭蓋 | 電源變壓器及插頭* | 三腳架螺絲 | USB 3.1 Type-C 轉 Type-A 連接線(1.8 米) |
|  |  |  |  |
| QR 碼卡 | 白板支架 | USB3.1 延長線 10m** | 遙控器 |
|  |  |  |  |

*電源變壓器會因銷售國家的標準電源插座而有所不同。

*當連接 CAM130 內容攝影機至電腦 USB 2.0 埠時，需要插上電源變壓器支援補光燈功能。

** 此延長線僅支援電腦 USB3.0 埠。請確認您的電腦或 MTR 具有 USB3.0 埠，否則，請購買市面上販售的 USB2.0 延長線，例如 Aten UE2120。購買前請查看圖展提供的相容列表。

<https://www.aver.com/Knowledge-Learns/conferencing-collaboration/compatibility-list>

選購配件

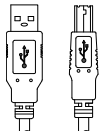
| | |
|-------------------------------------------------------------------------------------|-------------------------------------------------------------------------------------|
| USB 3.1 延長線 10 米/20 米/30 米 | USB 2.0 Type-C 轉 Type-A 連接線(5 米) |
|  |  |

產品介紹

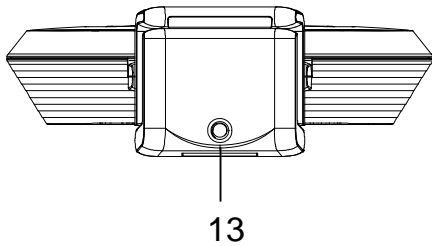
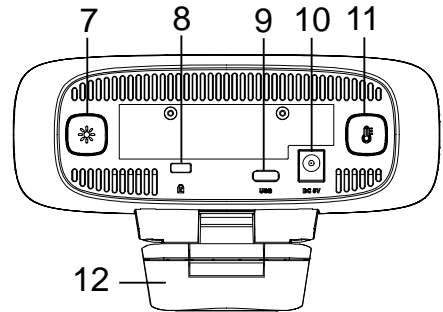
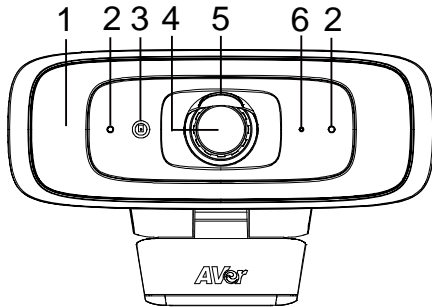





- (1) 補光燈
- (2) 麥克風
- (3) 色溫感應器
- (4) 鏡頭
- (5) 鏡頭蓋
- (6) LED 指示燈
- (7) 照度鍵
- (8) Kensington 防盜孔
- (9) USB 3.1 Type-C 埠
- (10) DC 5 V 電源插孔
- (11) 色溫鍵
- (12) 電視螢幕夾
- (13) 三腳架孔



LED 指示燈

開啟電源：恆亮紅燈
啟動：恆亮紅燈
連接電源線但是將 USB 線拔除：恆亮橘燈
關閉影像串流：恆亮白燈
開啟影像串流：恆亮藍燈

透過裝置按鍵控制補光燈

- 按住色溫鍵  或照度鍵  2 到 3 秒鐘以打開/關閉補光燈功能。
- 同時按住色溫鍵  和照度鍵  2 到 3 秒鐘可切換自動/手動調光。下方訊息將顯示在影像視窗。



- 無論在自動/手動調光模式下，皆可按住色溫鍵  以微調色溫；或按住照度鍵  以微調照度。
[注意] 手動模式下的光線明亮度較自動模式時高出許多，共有 12 個等級可調整。
- 此攝影機可記錄最後一次的設定值或回復出廠預設值，請透過 PTZApp 2 進一步調整補光燈設定。
- 色溫範圍為 2700k 至 5700k。

[注意]

1. 補光燈功能出廠預設值設定為手動模式。您可使用 PTZApp 2 更改為自動模式，當串流開啟時，補光燈會開啟並依據會議室實際環境自動調整亮度。
2. 在手動調光模式下，使用者可利用 AVer PTZApp 2 調整進階亮度設定。
3. 連接電源變壓器時補光燈亮度會較亮。
4. 當打開 USB 串流時如需拔除電源變壓器，請先關閉補光燈，以避免系統關閉。
5. 若您的 CAM130 內容攝影機連接至電腦 USB 2.0 埠，請使用電源變壓器以支援補光燈功能。

透過遙控器控制補光燈

- 長按  或  任一按鍵 1~2 秒可開啟/關閉補光燈功能。

[注意] 當補光燈開啟時，按住  或  按鍵可增加/減少亮度。

遙控器

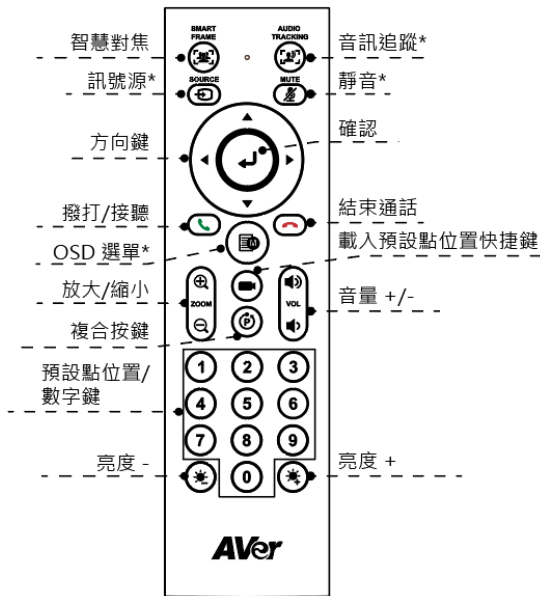

- **智慧對焦** (SMART FRAMING)：按一下此鍵，啟動攝影機自動對焦調整以包含所有參與者。長按按鍵 1 ~ 2 秒，可以切換智慧對焦功能為手動、自動(Auto Framing)或預設點框選模式或關閉此功能。
- **確定** (ENTER)：按下可在畫面上顯示目前的 AI 功能，例如自動(Auto Framing)。
- **載入預設點位置快捷鍵** (PRESET)：按下可依序移至使用者所設定的預設點位置。
- **數字 0 ~ 9**：長按數字鍵可設定預設點。短按一下數字鍵可載入預設點位置。
- **FOV**：依序按下 (FOV) 和 (0) 可變更鏡頭視野為 90 度或 120 度。
- **WDR**：依序按下 (WDR) 和 (1) 可啟用/停用 WDR 功能。
- **麥克風**：依序按下 (MIC) 和 (4) 可啟用/停用麥克風功能。
- 長按 (ON/OFF) 或 (ON/OFF) 鍵 1 ~ 2 秒可開啟/關閉補光燈功能。
- 當補光燈關閉時，按下 (ON/OFF) 鍵可增加/降低影像亮度。
- 當補光燈開啟時，按下 (ON/OFF) 鍵可增加/降低補光燈亮度。

安裝

您可使用白板支架 (請參閱**套裝配件包裝**) 將 CAM130 內容攝影機安裝於牆面或天花板。

壁掛模式

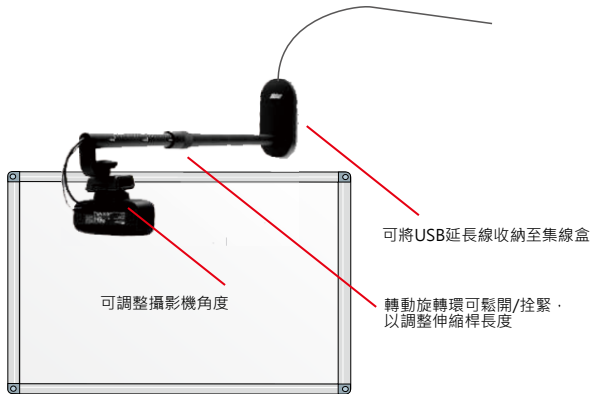

懸吊模式

請確認攝影機捕捉到完整白板畫面



準備設備：

1. CAM130 內容攝影機。
2. USB3.1 Type-C 轉 Type-A 連接線 (1.8 米，含在 CAM130 內容攝影機配件包裝裡)。
3. AVer 白板支架配件組 (含伸縮桿、集線盒及 2 顆 M4x5mm 螺絲)。
4. AVer USB3.1 延長線 (10 米，含在套裝配件包裝，另提供 20 米及 30 米可選配)。
5. MTR 系統 (支援 USB3.0 埠)。

1. 將集線盒底座安裝於牆面位於白板/IFP 中線上方 3 公分處 (或安裝在天花板上)。

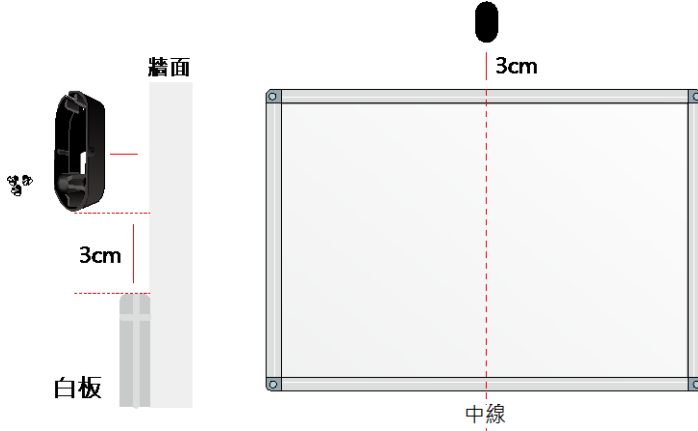

[注意] 安裝 CAM130 內容攝影機前，請先準備 3 顆螺絲 (配件包無附)。底座三個螺絲孔的直徑為 $\varnothing 6\text{mm}$ 。

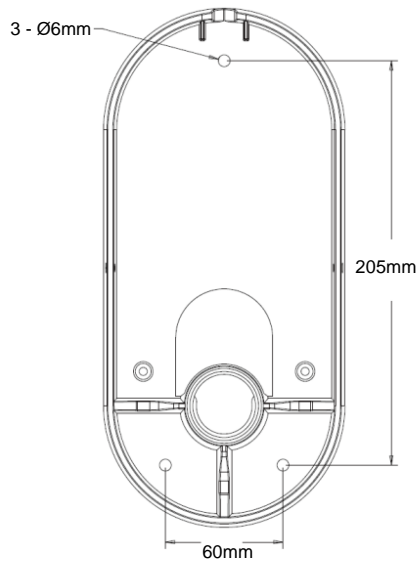

2. 將連接線 (Type A 端) 置入伸縮桿直到底端。連接線另一端預留 20 公分長以連接攝影機。

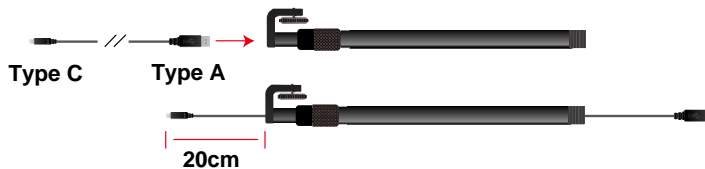

3. 將上蓋與底座對齊，並將伸縮桿插入安裝孔中，然後旋轉伸縮桿使其與集線盒底座緊固。



4. 將 USB Type A 端連接到 USB3.1 延長線的母頭端，並將連接端接合處置入集線盒內。

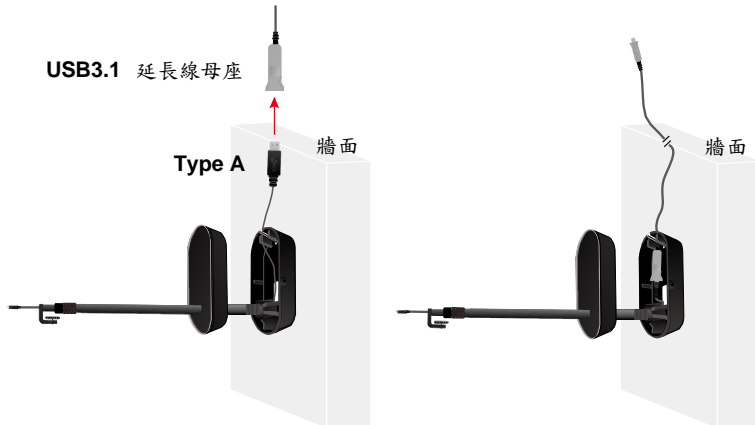

5. 使用隨附的兩顆 M4x5mm 螺絲將上蓋與底座鎖緊。

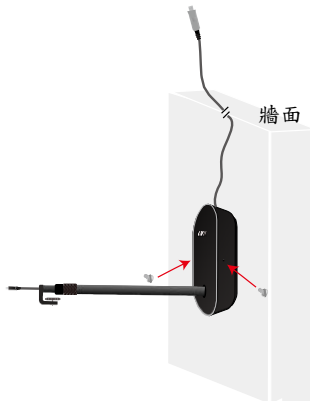

6. 將 CAM130 內容攝影機安裝在伸縮桿另一端，轉動輪鎖以鎖緊。



7. 將 USB Type C 端連接至攝影機背板上的 Type C 埠。



8. 轉動伸縮桿上的旋轉環以調整伸縮桿長度，反方向旋轉可將旋轉環鎖緊。

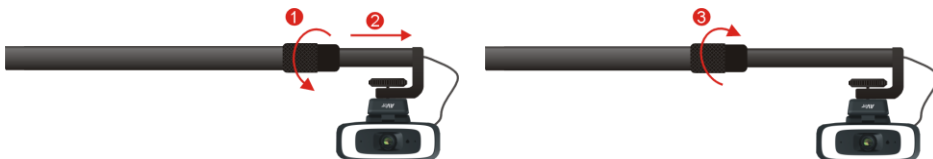

9. 將 USB3.1 延長線連接至 MTR USB3.0 埠。USB 延長線僅支援 USB3.0 埠。開啟 MTR 並在 Teams 會議室進行設定。由於 USB 延長線不支援電腦/MTR 端的 USB2.0 埠，請確認您的 MTR 具有 USB3.0 埠。若您使用的是 USB2.0 延長線，而您需使用補光燈功能，請將攝影機接上電源變壓器。

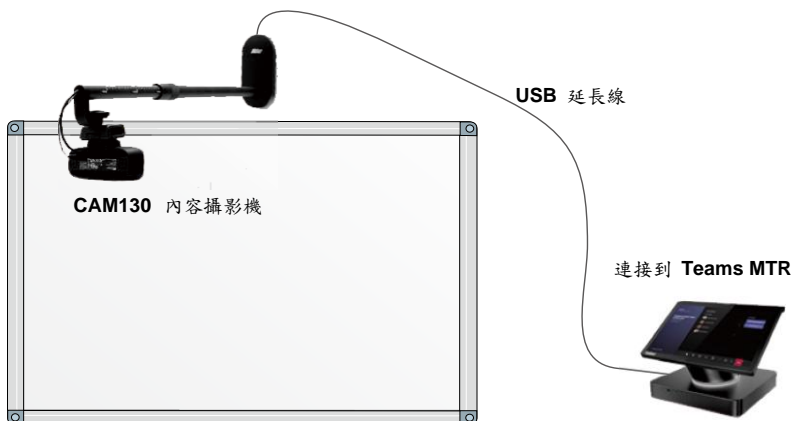

10. 將 MTR 系統的 HDMI 埠接到電視螢幕，使用預覽功能可顯示攝影機畫面。調整攝影機角度以確保捕捉到完整白板畫面。

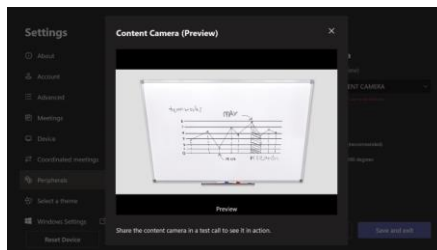
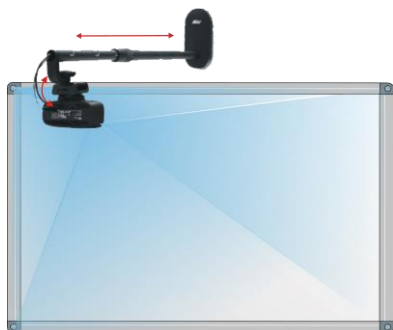

11. 白板支架伸縮桿長度可從 80 公分調整到 120 公分。

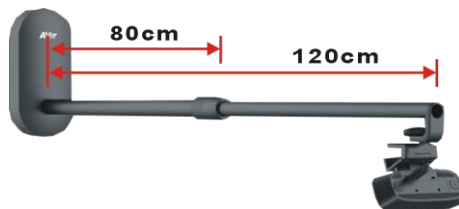

伸縮桿長度 vs. 白板/IFP 尺寸

| 白板尺寸 (L) | 桿長 | 安裝方式 |
|-----------|-----------|-------------------------------------------------------------|
| <1.2 米 | 80 公分 | 安裝於白板中線上方 3 公分處 |
| 1.2~1.7 米 | 100 公分 | |
| 1.8~2 米 | 120 公分 | |
| 任何尺寸 | 80~120 公分 | 將支架安裝在天花板上，位於白板前方中上的位置。建議將攝影機放置在距離白板至少 1 米的位置，以確保捕捉到完整白板畫面。 |

MTR 視訊通話

為獲得流暢的視訊會議體驗，建議您安裝 2 台攝影機，1 台是用於捕捉所有參與者的會議攝影機（如適用於小型空間的 VB130 或中大型會議室的 VC520Pro2）；另 1 台即 CAM130 內容攝影機，適用於捕捉白板內容。

將 CAM130 內容攝影機和 AVer 會議攝影機設備連接到 MTR 系統以開始高效的協同會議。詳細訊息請參閱產品使用手冊。

[注意]

CAM130 內容攝影機可隨插即用，不須安裝任何驅動程式，但我們仍建議您安裝 PTZApp 2 以獲得最佳體驗。以下功能出廠預設為關閉，請使用 PTZApp 2 開啟以下功能。

1. 白板梯形校正功能
2. 麥克風功能

安裝 PTZApp 2

請連結網址：<https://www.aver.com/download-center/> (全球 & 歐洲總部) 或 <https://www.averusa.com/business/support/> (美國) 下載 PTZApp 2。下載之後，請按兩下該檔案，然後依照畫面上的指示操作完成安裝。

安裝 PTZApp 2 之後，請按兩下 PTZApp 2 圖示以執行應用程式。

[注意] PTZApp 2 可在瀏覽器上執行，由於其不支援 IE 瀏覽器，建議您將 Chrome 設定成預設的瀏覽器。

使用 PTZApp 2

您可以使用 PTZApp 2 來設定 AI 追蹤功能，攝影機鏡頭的平移、傾斜和縮放，以及一些進階影像和音訊設定。詳細說明請參見使用手冊。

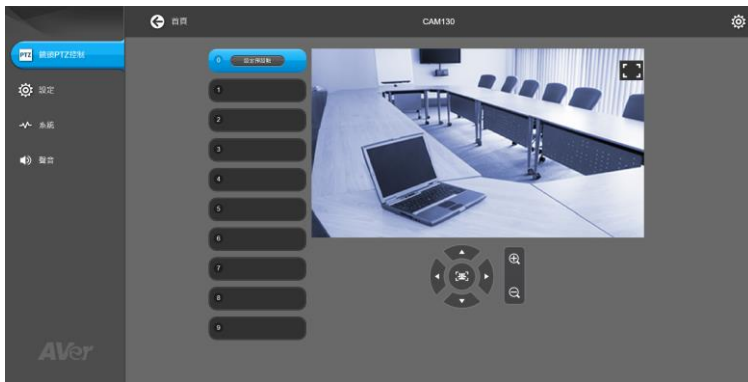

遙控器電池安全資訊

- 請將電池存放在涼爽與乾燥的位置。
- 不要將電量用盡的電池棄置在家庭廢棄物中。請將電池棄置在特定回收處，或送回原購買的商店。
- 如果長時間不使用電池，請將其取出。電池漏液與腐蝕可能會損壞遙控器，請以安全方式棄置電池。
- 不可混用新舊電池。
- 不可混用不同類型的電池：鹼性、標準（碳鋅）或可充電（鎳鎘）電池。
- 不可將電池棄置於火源中。
- 請勿嘗試讓電池端子短路。

限用物質含有情況標示資訊參考下列網址：<https://tw.aver.com/page/RoHS>

警告使用者

這是甲類的資訊產品，在居住的環境中使用時，可能會造成射頻干擾，
在這種情況下，使用者會被要求採取某些適當的對策

版權宣告

©2021 圓展科技 版權所有。

支援服務

軟體和使用者手冊下載，請到下面網址：

<https://www.aver.com/download-center>

常見問題、技術支援，請到下面網址：

<https://www.aver.com/technical-support>

連絡資訊







圓展科技股份有限公司

<https://www.aver.com>

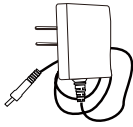
新北市 23673 土城區大安路 157 號 8 樓

電話：(02)2269-8535

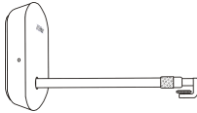
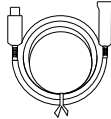
(内容相机组合包) 包装内容物

| | | | |
|-----------------------------------------------------------------------------------|-----------------------------------------------------------------------------------|-----------------------------------------------------------------------------------|------------------------------------------------------------------------------------|
| CAM130 内容摄影机装置及镜头盖 | 电源变压器及插头* | 三脚架螺丝 | USB 3.1 Type-C 转 Type-A 连接线(1.8 米) |
|  |  |  |  |
| QR 码卡 | 白板支架 | USB3.1 延长线 10m** | 遥控器 |
|  |  |  |  |

*电源变压器会因销售国家的标准电源插座而有所不同。

*当连接 CAM130 内容摄影机至计算机 USB 2.0 端口时，需要插上电源变压器支持补光灯功能。

** 此延长线仅支持计算机 USB3.0 埠。请确认您的计算机或 MTR 具有 USB3.0 埠，否则，请购买市面上贩卖的 USB2.0 延长线，例如 Aten UE2120。购买前请查看圆展提供的兼容列表。

<https://www.aver.com/Knowledge-Learns/conferencing-collaboration/compatibility-list>

选购配件

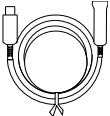
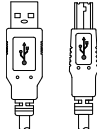
| | |
|-------------------------------------------------------------------------------------|-------------------------------------------------------------------------------------|
| USB 3.1 延长线 10 米/20 米/30 米 | USB 2.0 Type-C 转 Type-A 连接线(5 米) |
|  |  |

产品介绍

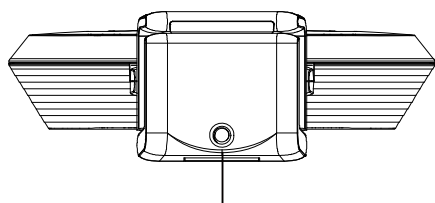
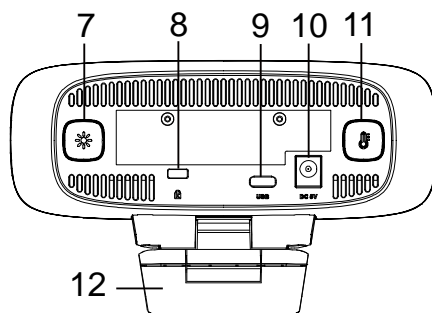
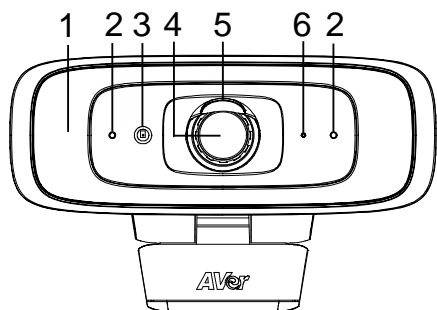





13

- | | |
|-------------|----------------------|
| (1) 补光灯 | (8) Kensington 防盗孔 |
| (2) 麦克风 | (9) USB 3.1 Type-C 埠 |
| (3) 颜色接收器 | (10) 直流 5 V 电源插孔 |
| (4) 镜头 | (11) 色温键 |
| (5) 镜头盖 | (12) 电视屏幕夹 |
| (6) LED 指示灯 | (13) 三脚架孔 |
| (7) 亮度等级键 | |



LED 指示灯

通电: 红灯长亮
启动: 红灯长亮
连接电源线但是将 USB 线拔除: 橙灯长亮
关闭影像串流: 白灯长亮
开启影像串流: 蓝灯长亮

透过装置按键控制补光灯

- 按住色温键  或照度键  2 到 3 秒钟以打开/关闭补光灯功能。
- 同时按住色温键  和照度键  2 到 3 秒钟可切换自动/手动调光。下方讯息将显示在影像窗口。



- 无论在自动/手动调光模式下，皆可按住色温键  以微调色温；或按住照度键  以微调照度。
[注意] 手动模式下的光线明亮度较自动模式时高出许多，共有 12 个等级可调整。
- 此摄影机可记录最后一次的设定值或回复出厂默认值，请透过 PTZApp 2 进一步调整补光灯设定。
- 色温范围为 2700k 至 5700k。

[注意]

1. 补光灯功能出厂默认值设定为手动模式。您可使用 PTZApp 2 更改为自动模式，当串流开启时，补光灯会开启并依据会议室实际环境自动调整亮度。
2. 在手动调光模式下，使用者可利用 AVer PTZApp 2 调整进阶亮度设定。
3. 连接电源变压器时补光灯亮度会较亮。
4. 当打开 USB 串流时如需拔除电源变压器，请先关闭补光灯，以避免系统关闭。
5. 若您的 CAM130 内容摄影机连接至计算机 USB 2.0 端口，请使用电源变压器以支持补光灯功能。

透过遥控器控制补光灯

- 长按  或  任一按键 1~2 秒可开启/关闭补光灯功能。
1. **[注意]** 当补光灯开启时，按住  或  按键可增加/减少亮度。

遥控器



- **智慧对焦** (☑️): 一键点击自动调节视场，适配屏幕中的所有与会人员。长按按键 1 ~ 2 秒从手动切换至自动取景模式或关闭。
- **确认键** (↵): 按下在屏幕上显示自动取景等当前 AI 功能。
- **加载预设热键** (▶️): 按下按顺序移至用户预设位置。
- **0 ~ 9 数字键**: 长按数字键设置预设点。一键点击数字键加载预设点。
- **FOV**: 按 (Ⓟ) 键，然后按 (0) 键更改视场为 90 度或 120 度。
- **WDR**: 按 (Ⓟ) 键，然后按 (1) 键启用/禁用 WDR 功能。
- **麦克风**: 按 (Ⓟ) 键，然后按 (4) 键启用/禁用麦克风功能。
- 长按 (☀️) 键或 (🌑) 键 1 ~ 2 秒开启/关闭补光灯功能。
- 补光灯关闭时，按 (☀️) / (🌑) 键增加/降低图像亮度。
- 补光灯开启时，按 (☀️) / (🌑) 键增加/降低亮度等级。

安装

您可使用白板支架 (请参阅**套装配件包装**) 将 CAM130 内容摄影机安装于墙面或天花板。

壁挂模式

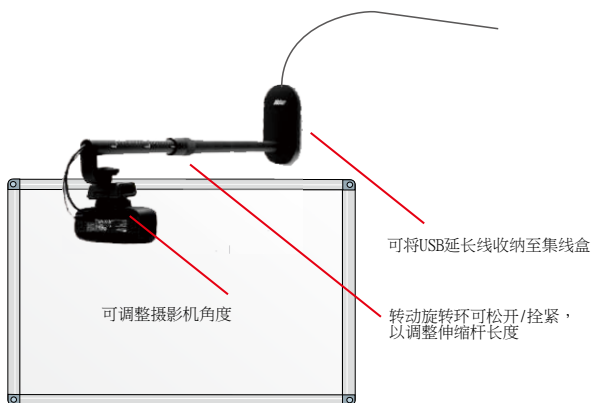

悬吊模式

请确认摄影机捕捉到完整白板画面



准备设备:

1. CAM130 内容摄影机。
2. USB3.1 Type-C 转 Type-A 连接线 (1.8 米, 含在 CAM130 内容摄影机配件包装里)。
3. AVer 白板支架配件组 (含伸缩杆、集线盒及 2 颗 M4x5mm 螺丝)。
4. AVer USB3.1 延长线 (10 米, 含在套装配件包装, 另提供 20 米及 30 米可选配)。
5. MTR 系统 (支持 USB3.0 埠)。

1. 將集線盒底座安裝於牆面位於白板/IFP 中線上方 3 公分處 (或安裝在天花板上)。

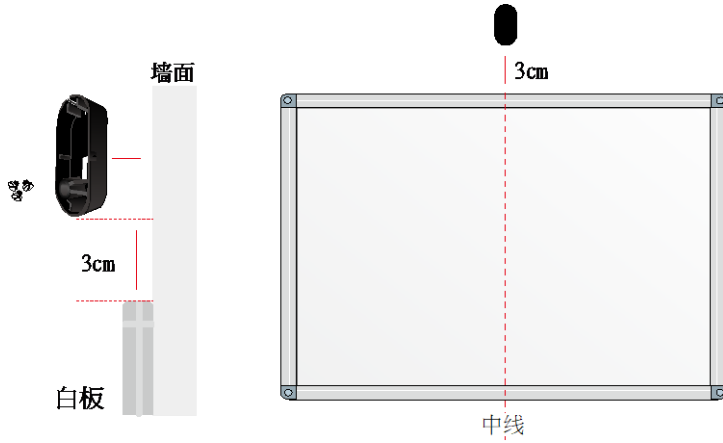

[注意] 安裝 CAM130 內容攝影機前, 請先準備 3 顆螺絲 (配件包無附)。底座三個螺絲孔的直徑為 $\varnothing 6\text{mm}$ 。

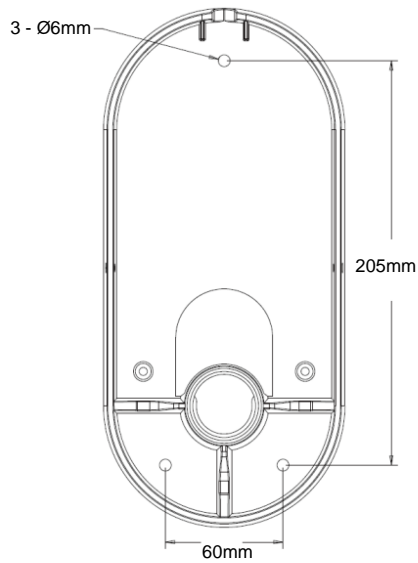

2. 將連接線 (Type A 端) 置入伸縮杆直到底端。連接線另一端預留 20 公分長以連接攝影機。

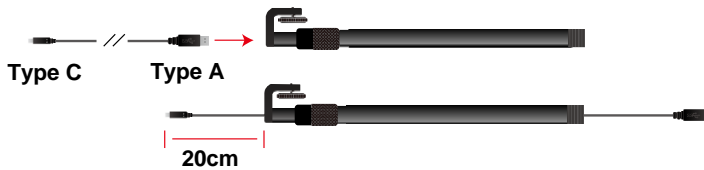

3. 将上盖与底座对齐，并将伸缩杆插入安装孔中，然后旋转伸缩杆使其与集线盒底座紧固。



4. 将 USB Type A 端连接到 USB3.1 延长线母头端，并将连接端接合处置入集线盒内。

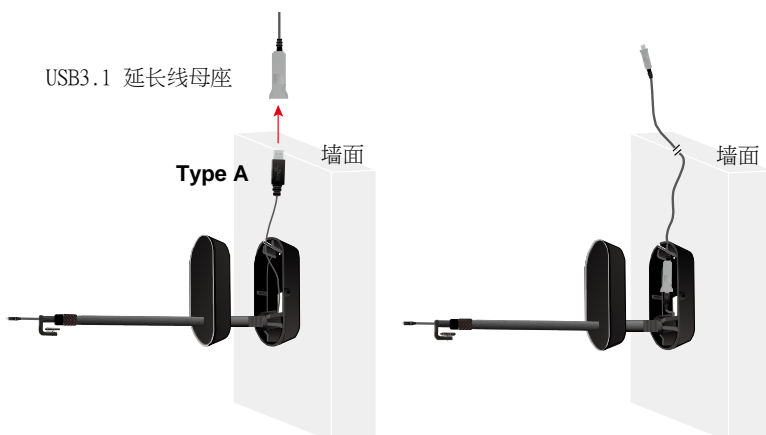

5. 使用随附的两颗 M4x5mm 螺丝将上盖与底座锁紧。

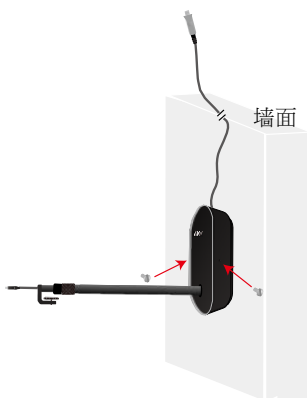

6. 将 CAM130 内容摄影机安装在伸缩杆另一端，转动轮锁以锁紧。



7. 将 USB Type C 端连接至摄影机背板上的 Type C 埠。



8. 转动伸缩杆上的旋转环以调整伸缩杆长度，反方向旋转可将旋转环锁紧。

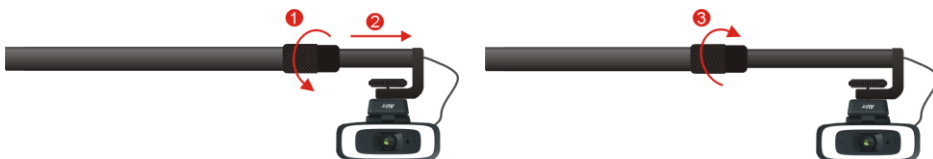

9. 将 USB3.1 延长线连接至 MTR USB3.0 埠。USB 延长线仅支援 USB3.0 埠。开启 MTR 并在 Teams 会议室进行设定。由于 USB 延长线不支持计算机/MTR 端的 USB2.0 埠，请确认您的 MTR 具有 USB3.0 埠。若您使用的是 USB2.0 延长线，而您需使用补光灯功能，请将摄影机接上电源变压器。

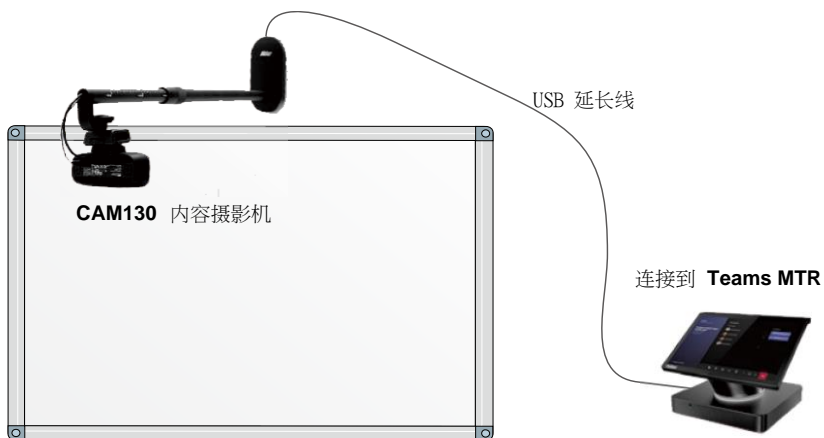

10. 将 MTR 系统的 HDMI 端口接到电视屏幕，使用预览功能可显示摄影机画面。调整摄影机角度以确保捕捉到完整白板画面。

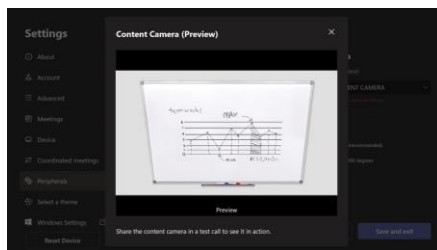
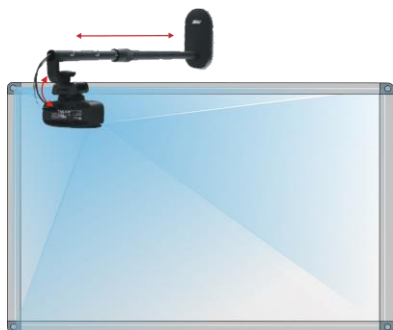

11. 白板支架伸缩杆长度可从 80 公分调整到 120 公分。

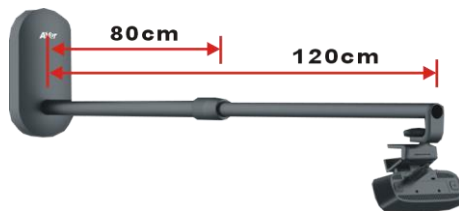

伸缩杆长度 vs. 白板/IFP 尺寸

| 白板尺寸 (L) | 杆长 | 安装方式 |
|-----------|-----------|-------------------------------------------------------------|
| <1.2 米 | 80 公分 | 安装于白板中线上方 3 公分处 |
| 1.2~1.7 米 | 100 公分 | |
| 1.8~2 米 | 120 公分 | |
| 任何尺寸 | 80~120 公分 | 将支架安装在天花板上，位于白板前方中上的位置。建议将摄影机放置在距离白板至少 1 米的位置，以确保捕捉到完整白板画面。 |

MTR 视讯通话

为获得流畅的视频会议体验，建议您安装 2 台摄影机，1 台是用于捕捉所有参与者的会议摄影机（如适用于小型空间的 VB130 或中大型会议室的 VC520Pro2）；另 1 台即 CAM130 内容摄影机，适用于捕捉白板内容。

将 CAM130 内容摄影机和 AVer 会议摄影机设备连接到 MTR 系统以开始高效的协同会议。详细讯息请参阅产品使用手册。

【注意】

CAM130 内容摄影机可即插即用，不须安装任何驱动程序，但我们仍建议您安装 PTZApp 2 以获得最佳体验。以下功能出厂默认为关闭，请使用 PTZApp 2 开启以下功能。

1. 白板梯形校正功能
2. 麦克风功能

安装 PTZApp 2

请转至 <https://www.aver.com/download-center/>（全球 & 欧洲总部），或 <https://www.averusa.com/business/support/>（美国）下载 PTZApp 2。下载后，双击文件并按屏幕上的说明完成安装。

安装 PTZApp 2 之后，双击 PTZApp 2 图标运行应用程序。

【注意】PTZApp 2 可在浏览器上执行，由于其不支持 IE 浏览器，建议您将 Chrome 设定成预设的浏览器。

使用 PTZApp 2

您可以使用 PTZApp 2 设置 AI 跟踪功能、平移、倾斜和缩放摄影机以及某些高级图像和音频设置。请参考用户手册了解详细信息。

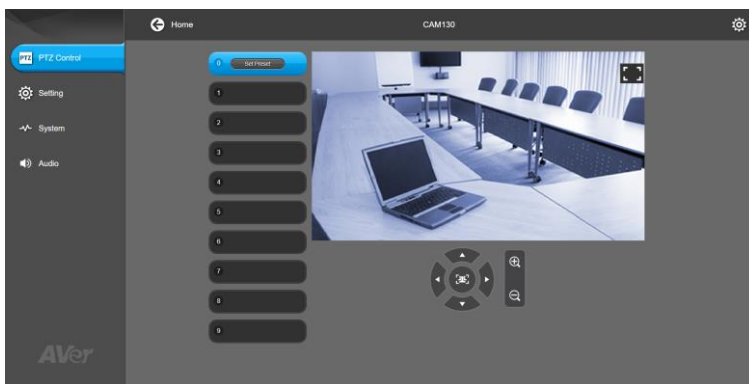

遥控器电池安全信息

- 请将电池存放在凉爽与干燥的位置。
- 不要将电量用尽的电池弃置在家庭废弃物中。请将电池弃置在特定回收处,或送回原购买的商店。
- 如果长时间不使用电池,请将其取出。电池漏液与腐蚀可能会损坏遥控器,请以安全方式弃置电池。
- 不可混用新旧电池。
- 不可混用不同类型的电池:碱性、标准(碳锌)或可充电(镍镉)电池。
- 不可将电池弃置于火源中。
- 请勿尝试让电池端子短路。

限用物质含有情况标示信息参考下列网址: <https://tw.aver.com/page/RoHS>

版权宣告

©2021 圆展科技 版权所有。

支持服务

软件 and 用户手册下载, 请到下面网址:

<https://www.aver.com/download-center>

常见问题、技术支持, 请到下面网址:

<https://www.aver.com/technical-support>

连络信息







圆展科技

<https://www.aver.com>

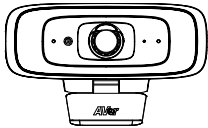
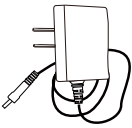
新北市土城区大安路 157 号 8 楼

电话: (02)2269-8535

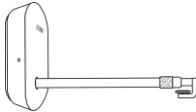
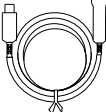
(コンテンツカメラコンボパック) パッケージ内容

| | | | |
|-----------------------------------------------------------------------------------|-----------------------------------------------------------------------------------|-----------------------------------------------------------------------------------|------------------------------------------------------------------------------------|
| CAM130 Content Camera 本体 | 電源アダプターと電源プラグ* | 固定用ネジ | USB 3.1 Type-C - Type-A ケーブル(1.8m) |
|  |  |  |  |
| QR カード | ホワイトボード用の取付金具 | USB 3.1 延長ケーブル 10m ** | 赤外線操作リモコン |
|  |  |  |  |

*電源アダプターの形状は販売する国や地域により異なります。

*PCのUSB端子がUSB2.0の場合、フィルライト機能を使用するには電源アダプターの追加給電が必要です。

**USBエクステンダーはPC側のUSB端子がUSB3.0に対応する場合のみ動作します。PCまたはMicrosoft Teams Rooms 機器にUSB3.0が搭載されているか事前にご確認ください。USB3.0を搭載しないPCの場合は、USB2.0エクステンダーを別途ご購入ください。弊社製品で動作検証を実施した製品リストは下記URLよりご確認ください。

<https://www.aver.com/Knowledge-Learns/conferencing-collaboration/compatibility-list>

オプション販売品

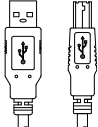
| | |
|-------------------------------------------------------------------------------------|-------------------------------------------------------------------------------------|
| USB 3.1 延長ケーブル 10m/20m/30m | USB 2.0 Type-C - Type-A ケーブル(5m) |
|  |  |

各部名称

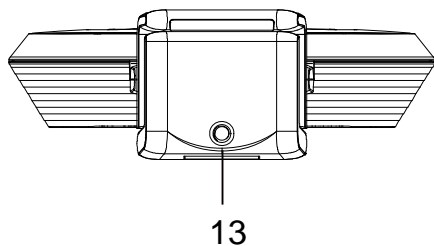
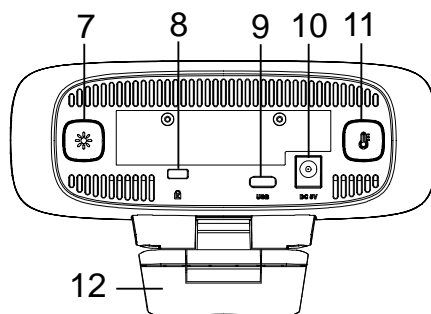
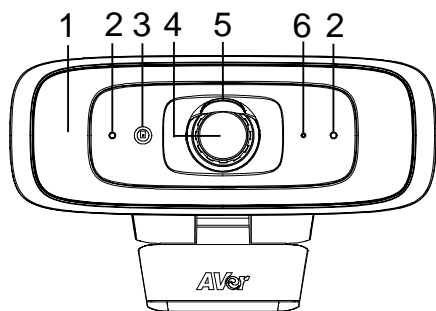





- | | |
|----------------|-----------------------|
| (1) フィルライト* | (8) ケンジントロック |
| (2) 内蔵マイク** | (9) USB 3.1 Type-C 端子 |
| (3) 調光センサー | (10) DC 5V 電源差込口 |
| (4) レンズ | (11) 色温度調整ボタン |
| (5) レンズカバー | (12) 取付クリップ |
| (6) LED インジケータ | (13) 三脚用ネジ穴 |
| (7) 輝度調整ボタン | |

* ライト機能は、デフォルトで「手動モード」に設定されています。設定を変更するには、PTZApp2 を使用してください。** CAM130 コンテンツカメラの内蔵マイクはデフォルトで無効になっています。設定を変更するには、PTZApp2 を使用してください。



LED 状態表示

電源オン: 赤色点灯
 起動中: 赤色点灯
 電源ケーブル接続あり、USB ケーブル接続なし: オレンジ色点灯
 ビデオ出力なし: 白色点灯
 ビデオ出力中: 青色点灯

本体ボタンでのライト調光

- 色温度調整ボタン  または輝度調整ボタン  のいずれかを 2 秒長押し→ライトのオン/オフ切替
- 色温度調整ボタン  と輝度調整ボタン  を同時に 2 秒長押し→ライトの点灯を自動/手動モードを交互に切替。以下のメッセージが画面に表示されます。



- 手動または自動の輝度調整モードで、 ボタンを押すと色温度を調整、 ボタンを押すと輝度レベルを調整できます。

[注]



手動モードでの輝度調整は自動モードより明るくなります。12 段階で明るさを調整できます。



- カメラは最後の設定を記録するか、デフォルト設定に戻るか選択することができます。PTZApp 2 よりでライト機能の詳細設定を行ってください。
- 色温度の調整範囲は 2700k～5700k です。

[注]

1. デフォルトでは、ライト機能は「手動」に設定されています。PTZApp 2 を使用して「自動」へ設定した場合、ストリーミング時に周囲環境に応じて自動的に明るさが調整されます。
2. 手動調光モードでは、ソフトウェア AVer PTZApp 2 にて、より詳細な設定を行うことができます。
3. 電源アダプターを接続した場合、USB 給電より多くの電力を供給できるため、ライトはより明るくなります。
4. カメラを使用中に電源アダプタを外す場合、ライトをオフにした後に電源アダプタを外して下さい。
5. CAM130 コンテンツカメラを PC の USB2.0 ポートへ接続している場合、最大限の明るさを使用するには、電源アダプターの接続が必要です。

リモコンでのライト調光

-  または  ボタンを 1～2 秒間押し続けると、ライト機能がオン/オフされます。

[注] ライトがオンの状態で、 /  ボタンを押すとライトの輝度が明るく/暗くなります。

赤外線操作リモコン

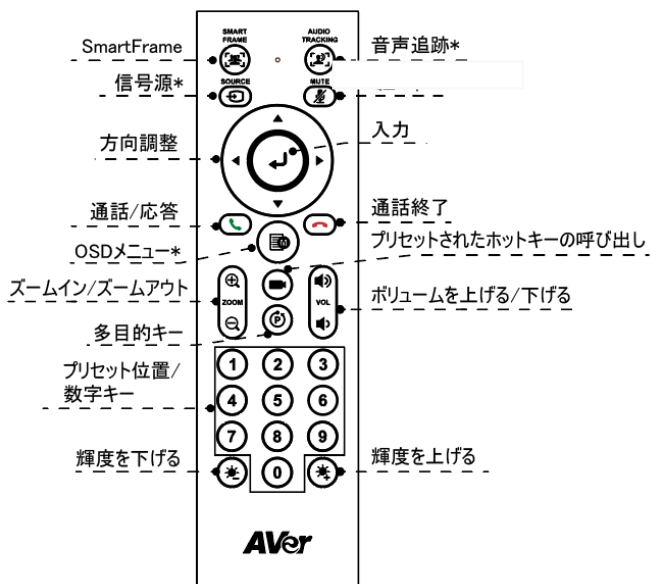

- **SmartFrame** (SmartFrame): 画面内にすべての参加者が収まるよう自動的にカメラ画角を調整する機能です。このボタンを2秒押し続けると自動/手動が交互に切り替わります。※自動モードの場合、プリセットフレーミング機能は無効になります。
- **入力** (Input): このボタンを押すと、現在カメラに設定されているモードが画面に表示されます。
- **プリセットホットキー** (Preset Hotkey): このボタンを押すと、登録済みプリセットを順番に呼び出します。
- **0~9 数字キー**: 数字キー長押しで、プリセット位置を登録できます。短く押すとプリセット位置を呼び出します。
- **カメラ画角切替**: (90°) と (0) を押すと、カメラ画角が90度/120度で交互に切り替わります。
- **WDR**: (WDR) と (1) を押すと、WDR機能が有効/無効になります。
- **マイク**: (MIC) と (4) を押すと、マイク機能が有効/無効になります。
- (Sun) または (Moon) ボタンを2秒長押しで、フィルライトのオン/オフを行います。
- フィルライトがオフの場合、(Sun)/(Moon) ボタンを押すと、ビデオ映像の明/暗を調整できます。
- フィルライトがオンの場合、(Sun)/(Moon) ボタンを押すと、フィルライトの明/暗を調整できます。

機器の設置方法

CAM130 コンテンツカメラは、ホワイトボードマウントを使用し、壁または天井に取り付けることができます（バンドルキットパッケージ参照）。

壁に設置する場合

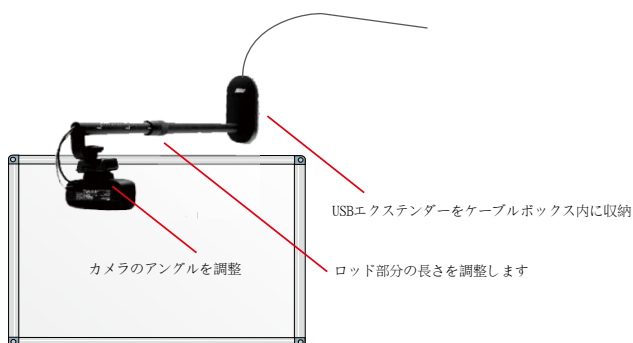

天井に設置する場合

カメラがホワイトボード全体を映すことができるか確認後、位置を固定してください



内容物:

- ① CAM130 本体.
- ② USB3.1 ケーブル (Type-C/Type-A) (1.8m) (パッケージ同梱品).
- ③ ホワイトボード取付用マウント (ロッド, ボックス M4 ネジ x5mm).
- ④ USB3.1 エクステンダー (10m)(パッケージ同梱品) ※ 20m/30m はオプション販売
- ⑤ Microsoft Teams Rooms 機器 (USB3.0 対応の USB 端子と接続します。) ※本製品に付属しません。

1. 付属ボックスの下部ケースを、ホワイトボードの中心から3cm上の壁面または天井に取り付けます。
【注】取付を行う前に **Ø6mm のネジを3本**、ご用意ください。(パッケージには同梱されていません)。

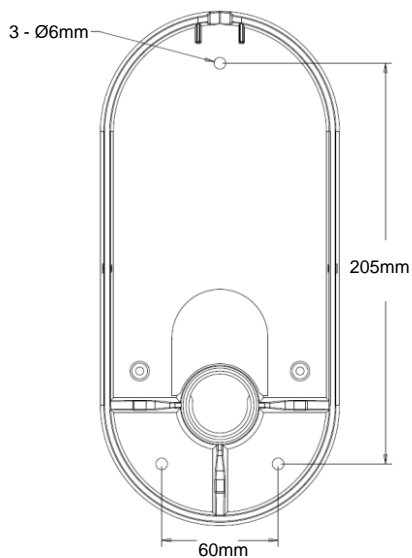
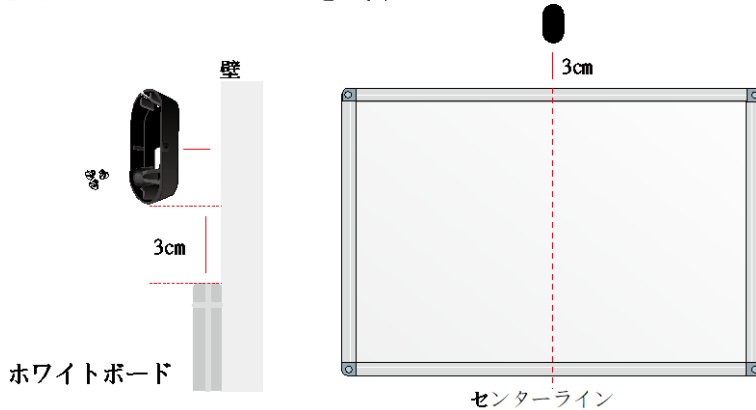

2. USB ケーブル(タイプ A 側)をロッドの端までロッド穴に挿入します。※カメラへの接続のため TypeC 側のケーブルは 20cm 程度ロッドから出してください。

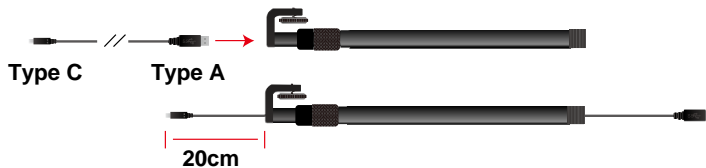

3. 上部ケースをボックスの下部のケースの位置を合わせ、両方のケースの穴にロッドを挿入し、ロッドを回転させてボックスを固定します。

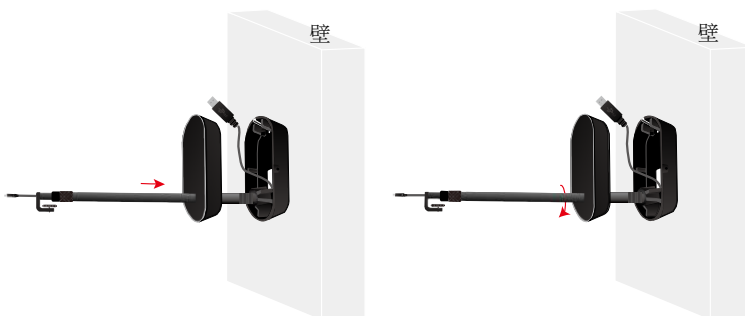

4. USB タイプ A 端子と USB3.1 エクステンダーのメスコネクタを接続し、ボックス内に接合部を収納します。

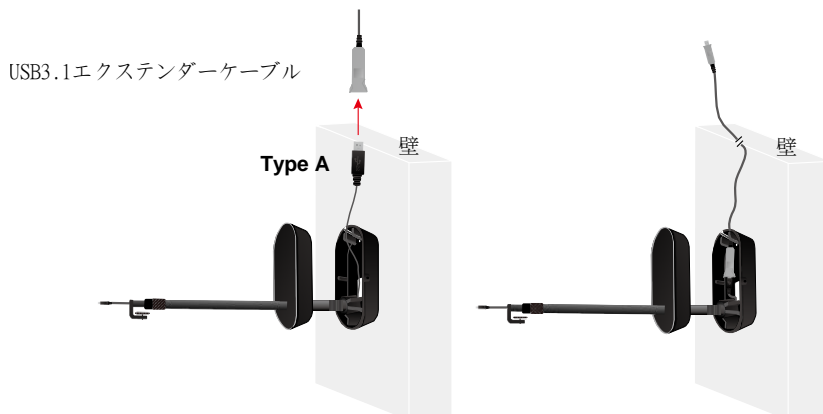

5. 付属の 2 本の M3 ネジを使用し、ボックスケースを固定します。

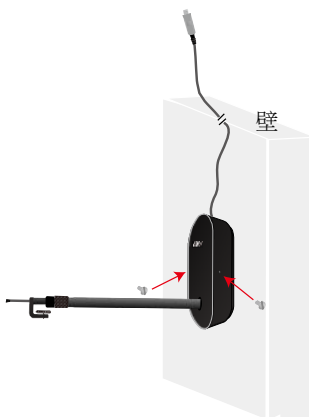

6. カメラをロッドの TypeC 側の端に取り付け、ホイールを回してカメラを固定します。



7. USB ケーブル TypeC 端子と、カメラ背面の TypeC 端子を接続します。



8. ロッドの回転リングを回転させてロッドの長さを調整し、調整後に反対方向に再度回転させてロックします。

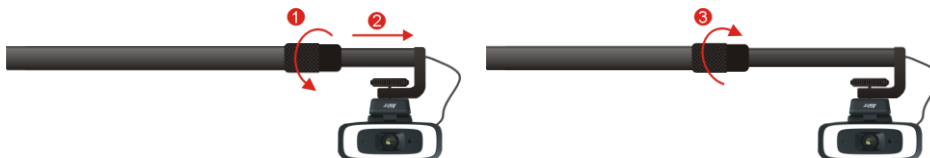

9. USB3.1 エクステンダーと Microsoft Teams Rooms 機器の USB3.0 端子を接続します。
Microsoft Teams Rooms 機器の電源を入れ、Teams ルームを開始します。

(注) USB エクステンダーは USB3.0 端子でのみ動作します。ご利用の Microsoft Teams Rooms 機器に USB3.0 端子が搭載されているか事前にご確認ください。

(注) USB エクステンダー使用時に CAM130 内蔵フィルライト機能を使用する場合は付属の電源アダプターをカメラに接続してください。

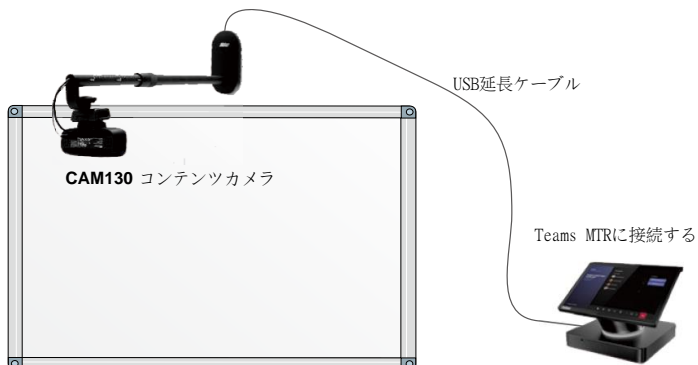

10. MicrosoftTeamsRooms 機器から HDMI で TV モニターに接続し、プレビュー機能を使用しカメラ映像を表示します。カメラがホワイトボードの全体を確実に撮影できるようにカメラクリップを調整します。

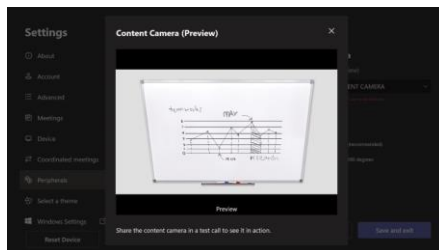

11. ホワイトボードマウントのロッドは、長さを 80cm から 120cm の範囲で調整できます。

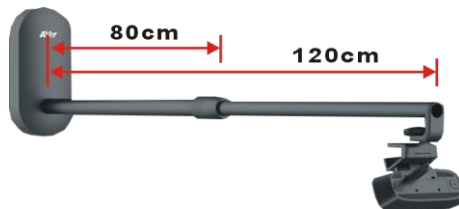

ホワイトボードのサイズとロッド長の目安

| ホワイトボードの大きさ | ロッドの長さ | Mounting Method |
|----------------|----------|-----------------------------------------------------------------------|
| 120cm 以下 | 80cm | ホワイトボードの中心から 3cm 上にマウントを固定します |
| 120cm～170cm 程度 | 100cm | |
| 180cm～200cm 程度 | 120cm | |
| 上記以外のサイズ | 80～120cm | ホワイトボード中心に位置する天井にマウントを取り付けます。ホワイトボード全体を撮影するには、最低 1m 以上離れたカメラ配置を推奨します。 |

Microsoft Teams Rooms でビデオ通話を行う

スムーズにビデオミーティングを行えるよう、カメラを 2 台設置を推奨します。1 台は部屋の前方に置き、参加者全員を捉えます(機器例: 小さな部屋では VB130、中型や大きな部屋では VC520Pro2)。もう 1 台は CAM130 コンテンツカメラを使用し、ホワイトボードのコンテンツを撮影します。

[注]

CAM130 コンテンツカメラはプラグアンドプレイカメラです。専用のドライバーは必要ありませんが、便利に操作できるように PTZApp 2 アプリをインストールを推奨します。以下の機能は、デフォルト設定ではオフとなっています。PTZApp 2 アプリを使用して有効にしてください:

1. ホワイトボードのキーストーン補正
2. マイク機能

PTZApp 2 のインストール

PTZApp 2 は、<https://www.aver.com/download-center> より検索、ダウンロードいただけます。ダウンロード後、ファイルをダブルクリックして、画面に表示される指示に従ってインストールを完了してください。

PTZApp 2 のインストール後、PTZApp 2 アイコンをダブルクリックすると、アプリケーションが起動します。

[注] PTZApp 2 アプリはウェブブラウザで実行されます。IE ブラウザーには対応していません。Google Chrome での使用を推奨します。

PTZApp 2 の使用

ソフトウェア PTZApp 2 では、カメラ操作やビデオの画質設定などの詳細設定を行うことができます。詳細についてはユーザーマニュアルをご参照ください。

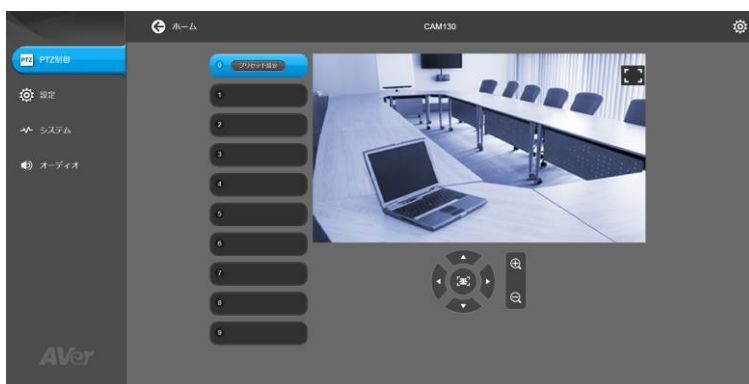

この装置は、クラス A 機器です。この装置を住宅環境で使用すると電波妨害を引き起こすことがあります。

この場合には使用者が適切な対策を講ずるよう要求されることがあります。

VCCI-A

著作権

©2021 AVer Information Inc. All rights reserved.

その他のサポート

よくある質問、技術サポート、ソフトウェア、ユーザーマニュアルのダウンロードにつきましては、弊社ウェブサイトよりお問い合わせください。<https://jp.aver.com>

連絡先情報







アバー・インフォメーション株式会社

<https://jp.aver.com>

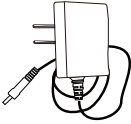
〒160-0023 東京都新宿区西新宿 3-2-26 立花新宿ビル 7 階

TEL: 03-5989-0290 Email: VCInfo.JP@aver.com

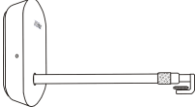
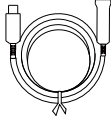
(컨텐츠 카메라 콤보 팩) 패키지 내용물

| | | | |
|-----------------------------------------------------------------------------------|-----------------------------------------------------------------------------------|-----------------------------------------------------------------------------------|------------------------------------------------------------------------------------|
| CAM130 콘텐츠 카메라 정차 & 렌즈 커버 | 전원 어댑터 및 플러그* | 삼각대 나사 | USB 3.1 Type-C-Type-A 연결 케이블(1.8m) |
|  |  |  |  |
| QR 코드 카드 | 화이트보드 마운트 | USB 3.1 연장선 10m** | 리모컨 |
|  |  |  |  |

*전원 어댑터는 판매 국가의 표준 전원 콘센트에 따라 달라집니다.

*전원 어댑터는 CAM130을 PC USB 2.0 포트에 연결할 때만 필 라이트 기능을 지원하는 데 필요합니다.

** 이 확장기는 PC의 USB3.0 포트만 지원합니다. 사용자의 PC나 MTR에 USB3.0 포트가 있는지 확인합니다. 없는 경우 Aten UE2120 같은 시장에서 USB2.0 확장기를 구매해 주십시오. 구매 전에 호환성 목록을 확인해 주십시오.

<https://www.aver.com/Knowledge-Learns/conferencing-collaboration/compatibility-list>

선택 사항 액세서리

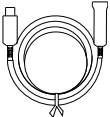
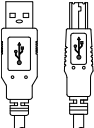
| | |
|-------------------------------------------------------------------------------------|-------------------------------------------------------------------------------------|
| USB 3.1 연장선 10m/20m/30m | USB 2.0 Type-C-Type-A 연결 케이블(5m) |
|  |  |

개요

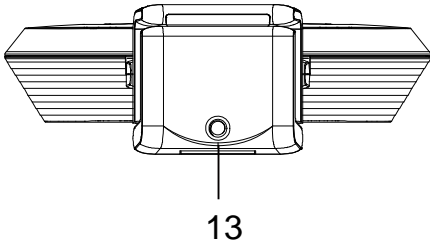
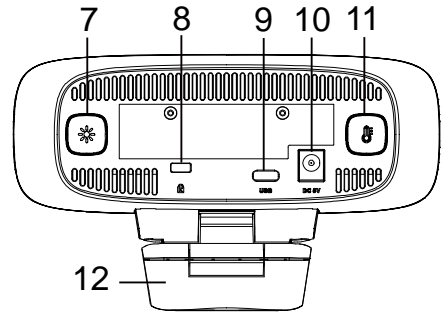
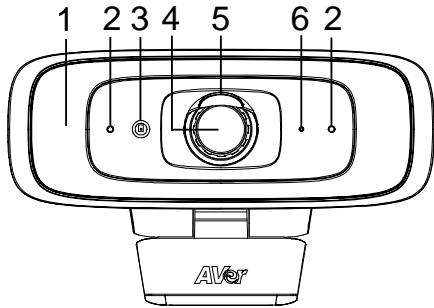

- | | |
|--------------|-----------------------|
| (1) 보조광 | (8) 쉐터 락(도난 방지 장치) |
| (2) 마이크 | (9) USB 3.1 Type-C 포트 |
| (3) 색 감지기 | (10) DC 5V 전원 잭 |
| (4) 렌즈 | (11) 색온도 버튼 |
| (5) 렌즈 커버 | (12) TV 클립 |
| (6) LED 표시등 | (13) 삼각대 나사 구멍 |
| (7) 조명 밝기 버튼 | |





* 필 라이트 기능은 "수동 모드"로 기본 설정되어 있습니다. PTZApp 2 를 사용하여 설정을 변경하십시오.

** CAM130 콘텐츠 카메라의 내장 마이크는 기본적으로 비활성화되어 있습니다. PTZApp 2 를 사용하여 설정을 변경하십시오.



LED 표시등

전원 켜짐: 빨간색 고정
 시작: 빨간색 고정
 전원 케이블이 연결되었지만 USB 케이블이 분리됨: 주황색 고정
 비디오 음소거: 흰색 고정
 비디오: 파란색 고정

장치 버튼을 통해 필 라이트 제어

- 온도 버튼 이나 조명 밝기 버튼 을 2~3 초간 누르면 보조광 기능이 켜집니다/꺼집니다.
- 온도 버튼 과 조명 밝기 버튼 을 동시에 2~3 초간 누르면 자동/수동 조명 조절 사이를 토글할 수 있습니다. 아래 메시지는 이미지 화면에 보입니다.







- 수동 또는 자동 조명 조정 모드에서, 사용자는  버튼을 눌러 색상 온도를 약간 조정하거나  버튼을 눌러 조명 수치를 조정할 수 있습니다.
- [주]** 수동 모드에서 조명 밝기 수치는 자동 모드의 경우보다 훨씬 더 높습니다. 12 가지 조정 수치가 있습니다.
- 카메라는 마지막 설정을 기억하거나 기본 설정으로 돌아갈 수 있습니다. PTZApp 2 를 통해 필 라이트의 고급 설정을 진행해 주십시오.
 - 색상 온도의 범위는 2700k ~ 5700k 입니다.

[참고]

1. 기본 설정을 통해, 필 라이트 기능은 “수동”으로 설정됩니다. 동영상 스트리밍이 진행 중일 때 실제 환경에 기초하여 조명 수치를 자동으로 조정할 수 있도록 PTZApp 2 를 사용하여 해당 설정을 “자동”으로 변경할 수 있습니다.
2. 수동 디밍 모드에서 사용자는 AVer PTZApp 2 를 이용해 고급 조명 행동을 설정할 수 있습니다.
3. 카메라를 전원 어댑터로 전원에 연결하면 필 라이트 밝기 레벨이 훨씬 높아집니다.
4. USB 동영상 스트리밍 중에 전원 어댑터를 연결 해제하려면 먼저 보조광을 꺼야 시스템이 셧다운되지 않습니다.
5. CAM130 콘텐츠 카메라를 PC 의 USB 2.0 포트에 연결할 때만 필 라이트 기능을 지원하기 위해서는 전원 어댑터가 필요합니다.

리모콘을 통한 필 라이트 제어



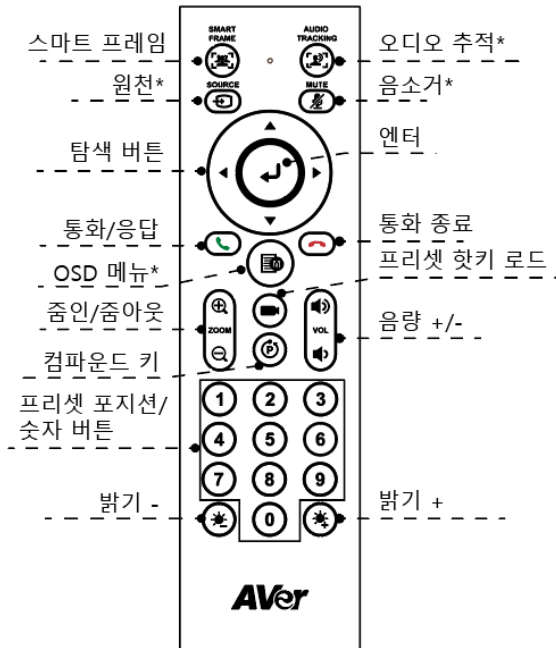

- 나  버튼을 1~2 초간 길게 눌러서 필 라이트 기능을 켭니다/끕니다.

[주] 필 라이트가 켜져 있을 때, 나  버튼을 눌러 조명 수치를 높입니다/낮춥니다.

리모컨



- SmartFrame () (스마트프레임):** 자동 FOV 조정 버튼을 한 번 누르면 참석자들이 모두 화면에 들어옵니다. 이 버튼을 1~2 초간 누르면 수동 프레임링 모드, 자동 프레임링 모드, 프리셋 프레임링 모드로 바꾸거나 끌 수 있습니다.
- Enter () (엔터):** 이 버튼을 누르면 Auto Framing(자동 프레임링) 같은 현재 AI 기능이 화면에 표시됩니다.
- Load Preset Hotkey(프리셋 핫키 로드)():** 이 버튼을 누르면 사용자가 연속 설정해 둔 프리셋 위치로 이동합니다.
- Number 0~9(0~9 숫자):** 숫자 버튼을 길게 누르면 프리셋 포인트를 설정할 수 있습니다. 숫자 버튼을 한 번 누르면 프리셋 포인트가 로드됩니다.
- FOV: ()**를 누른 다음 () 0 을 누르면 시야(FOV) 90 도와 120 도 사이를 오갈 수 있습니다.
- WDR: ()**를 누른 다음 () 1 을 누르면 WDR 기능이 활성화/비활성화됩니다.
- Microphone(마이크): ()**를 누른 다음 () 4 를 누르면 마이크 기능이 켜지거나 꺼집니다.
- 또는** 버튼을 1~2 초간 꾹 누르면 보조광 기능이 켜지거나 꺼집니다.

- 보조광 기능이 꺼져 있을 때   버튼을 누르면 이미지를 늘리거나 줄일 수 있습니다.
- 보조광 기능이 켜져 있을 때   버튼을 누르면 밝기를 높이거나 낮출 수 있습니다.

설치

화이트보드 마운트를 사용하여 CAM130 콘텐츠 카메라를 벽이나 천장에 장착할 수 있습니다(번들 키트 패키지 참조).

벽 장착 모드

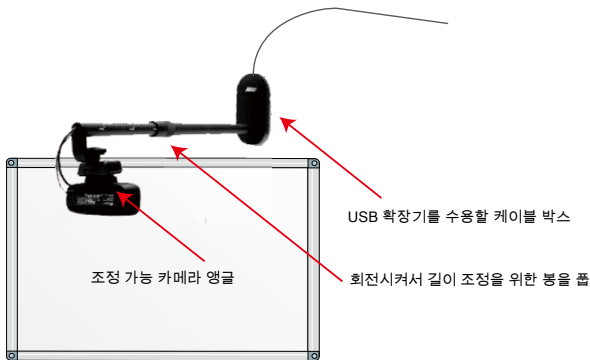

천장 장착 모드

카메라가 화이트보드의 프레임을 완벽하게 포착했는지 확인합니다.

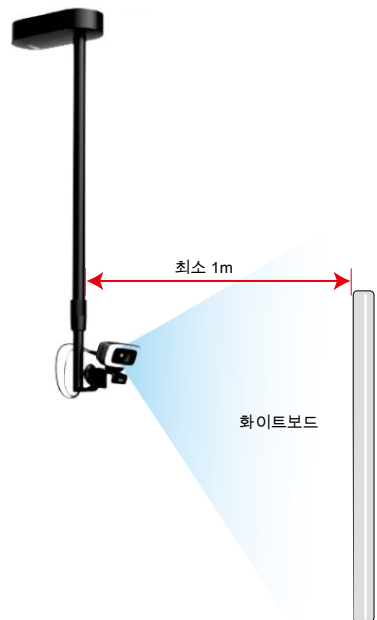

장비:

1. CAM130 콘텐츠 카메라
2. USB3.1 타입-C ~ 타입-A 케이블(CAM130 콘텐츠 카메라 패키지에 1.8m 케이블이 포함되어 있습니다).
3. AVer 화이트보드 마운트 키트(막대, 상자 및 2 개의 M4x5mm 나사).
4. AVer USB3.1 확장기(CAM130 콘텐츠 카메라 번들 키트에 10m 제품은 포함되어 있지만 20m 와 30m 는 별도 구매입니다).
5. MTR 시스템(USB3.0 용 USB 포트 지원).

1. 하단 케이스를 화이트보드/IFP 공간의 중앙선 위 3cm 높이에 있는 벽에 장착합니다(또는 천장에 장착합니다).

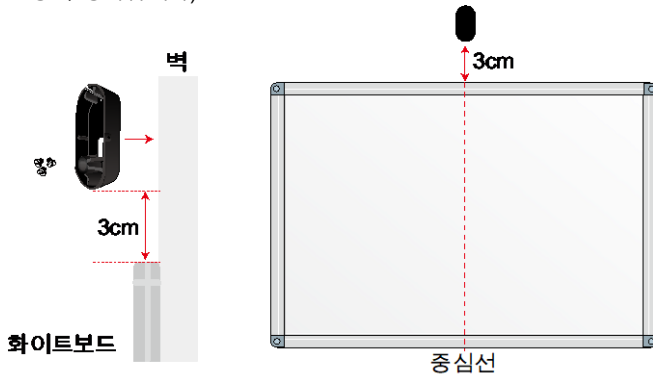

- [주] 장착하기 전에 3 개의 나사를 준비하십시오(패키지에 포함되지 않음). 하단 케이스에 있는 3 개의 나사 구멍의 직경은 $\varnothing 6\text{mm}$ 입니다.

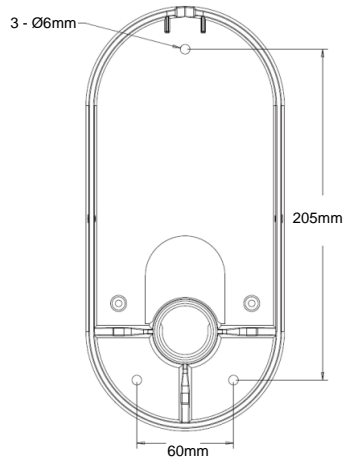

2. 케이블(타입 A 쪽)을 봉의 끝까지 봉의 구멍 속으로 넣습니다. 카메라와 연결할 수 있도록 20cm 를 남깁니다.

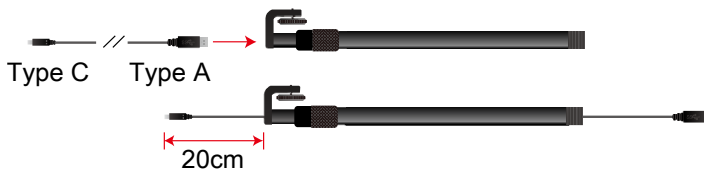

- 상단 케이스를 Box 의 하단 케이스에 맞추고 양쪽 케이스의 구멍에 봉을 삽입한 후 봉을 돌려 박스와 조여줍니다.

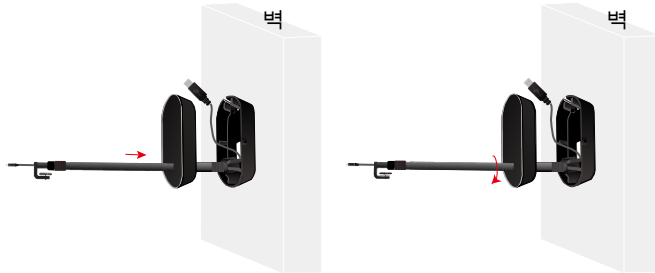

- USB Type A 쪽을 USB3.1 Extender Cable 의 앞 커넥터에 연결하고 연결부를 상자 안에 보관합니다.

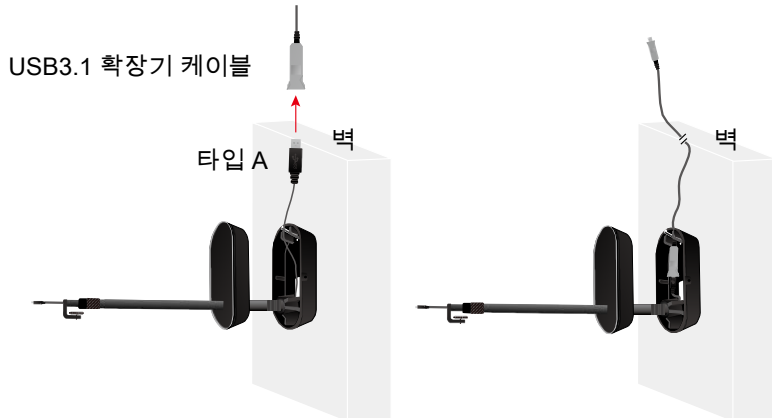

- 제공된 M4x5mm 나사 2 개로 상단 케이스를 하단 케이스에 고정합니다.

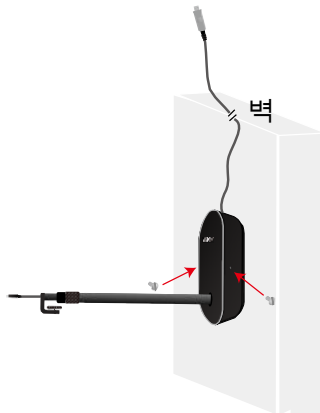

6. CAM130 콘텐츠 카메라를 봉의 다른 쪽 끝에 설치하고 휠을 돌려 잠급니다.



7. USB 타입 C를 카메라의 후면에 위치한 타입 C 포트에 연결합니다.



8. 봉의 회전 링을 회전시켜서 봉 길이를 조정하고 다시 반대 방향으로 회전시켜 잠급니다.

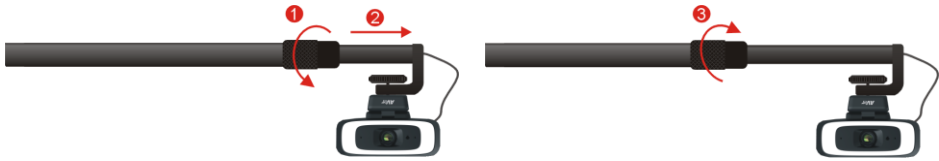

9. USB3.1 확장기를 MTR USB3.0 포트에 연결합니다. USB 확장기는 USB3.0 포트만 지원합니다. MTR 전원을 켜고 팀 룸에서 설정합니다. USB 확장기가 PC/MTR의 USB2.0 포트를 지원하지 않으므로 MTR에 USB3.0 포트가 있는지 확인합니다. USB2.0 USB 확장기를 사용하여 필 라이트 기능을 사용하고자 한다면, 전원 어댑터를 카메라에 연결해 주십시오.

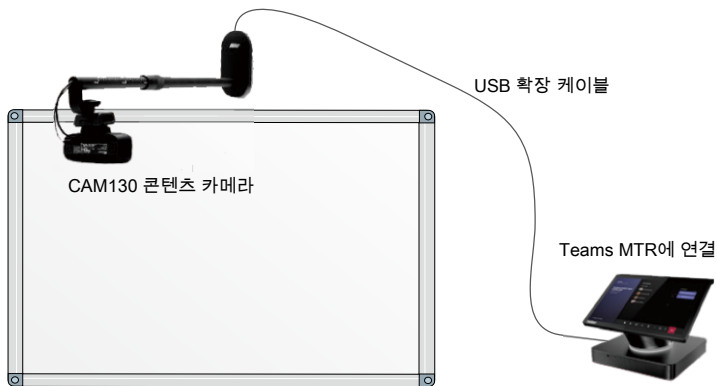

10. MTR 시스템 밖으로 HDMI를 TV 모니터에 연결하고 미리보기 기능을 사용하여 콘텐츠 카메라 이미지를 봅니다. 카메라 클립을 조정하여 카메라가 화이트보드의 프레임을 포착하는지 확인합니다.

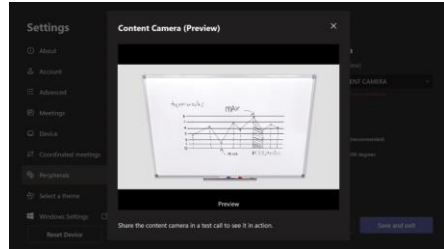

11. 화이트보드 마운트의 봉 길이는 필요한 대로 80cm ~ 120cm로 조정할 수 있습니다.

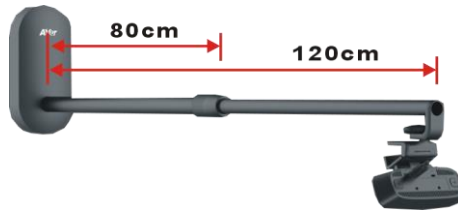

봉 길이 대 화이트보드/IFP 크기

| 화이트보드 크기(L) | 봉 길이 | 장착 방법 |
|-------------|----------|---------------------------------------------------------------------------------------------|
| <1.2m | 80cm | 보드의 중앙 위 3cm 높이에 장착 |
| 1.2~1.7m | 100cm | |
| 1.8~2m | 120cm | |
| 원하는 크기 | 80~120cm | 천장에 마운트를 설치하고 해당 위치는 보드의 상단 중앙의 전면입니다. 보드 프레임이 완벽하게 포착되도록 카메라를 보드에서 최소 1m 떨어뜨려 놓을 것이 권장됩니다. |

MTR 에서 영상 전화하기

Fluid 회의실을 이용하려는 경우, 두 대의 카메라를 설치할 것이 권장됩니다. 하나는 모든 참가자들을 포착하는데 사용되는 (허들 스페이스의 VB130 또는중대형실의 VC520Pro2 같은) 프론트룸 카메라입니다. 다른 하나는 화이트보드 내용을 포착하기 위한 CAM130 콘텐츠 카메라입니다.

CAM130 콘텐츠 카메라와 AVer 컨퍼런스 카메라 장치를 MTR 시스템에 연결하여 효율적인 협력 가능 회의를 시작합니다. 세부사항에 대해서는 사용 설명서를 참조해 주십시오.

[주]

CAM130 콘텐츠 카메라는 플러그앤플레이 카메라입니다. 해당 시스템에는 특수 드라이버가 전혀 필요하지 않지만 더 나은 사용자 경험을 위해 PTZApp 2 를 설치할 것이 권장됩니다. 다음 기능은 기본적으로 OFF 로 설정되어 있습니다. 활성화하시려면 PTZApp 2 를 사용해 주십시오.

3. 화이트보드 키스톤 기능
4. 마이크 기능

PTZApp 2 설치

<https://www.aver.com/download-center/> (글로벌), <https://www.averurope.com/download-center/> (유럽) 또는 <https://www.averusa.com/business/support/> (미국)로 이동하여 PTZApp 2 를 다운로드하십시오. 다운로드 후 파일을 더블 클릭하고 화면 상의 안내에 따라 설치를 완료합니다.

PTZApp 2 를 설치한 후 PTZApp 2 아이콘을 더블 클릭하여 애플리케이션을 실행합니다.

[주]

PTZApp 2 는 웹브라우저에서 실행됩니다. IE 브라우저는 지원하지 않습니다. 크롬을 기본 브라우저로 설정할 것이 권장됩니다.

PTZApp 2 사용

PTZApp 2 를 이용하여 카메라의 AI 추적 기능, 팬, 틸트, 줌 및 몇 가지 고급 이미지 및 오디오 설정을 구성할 수 있습니다. 자세한 내용은 사용 설명서를 참조하십시오.

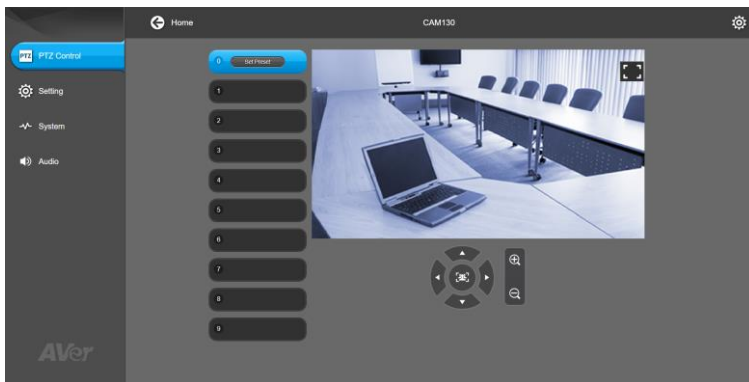

사 용 자 안 내 문

이 기기는 업무용 환경에서 사용할 목적으로 적합성평가를 받은 기기로서 가정용 환경에서 사용하는 경우 전자파간섭의 우려가 있습니다.

※ 사용자 안내문은 "업무용 방송통신기자재"에만 적용한다.

| 기종별 | 사용자안내문 |
|-------------------------|----------------------------------------------------------------------------------|
| A 급 기기 (업무용 방송통신기자재) | 이 기기는 업무용(A 급) 전자파적합기기로서 판매자 또는 사용자는 이 점을 주의하시기 바라며, 가정외의 지역에서 사용하는 것을 목적으로 합니다. |

저작권

©2022 AVer Information Inc. All rights reserved.

도움이 더 필요하실 경우

자주 묻는 질문, 기술 지원, 소프트웨어, 사용 설명서 다운로드는 다음을 방문해주시시오:

<https://www.aver.com/download-center>

연락처 정보

AVer Information Inc.





<https://www.aver.com>

8F, No.157, Da-An Rd., Tucheng Dist., New Taipei City 23673, Taiwan

전화: +886 (2) 2269 8535

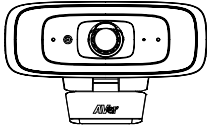
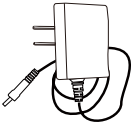
(Ensemble de kit de caméra de contenu)

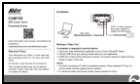
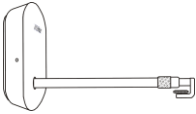
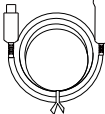
Contenu de l'emballage

| | | | |
|-----------------------------------------------------------------------------------|-----------------------------------------------------------------------------------|-----------------------------------------------------------------------------------|------------------------------------------------------------------------------------|
| Caméra de contenu CAM130 et Couvre-objectif | Adaptateur d'alimentation et branchez * | Vis pour trépied | Câble USB 3.1 de type C à type A (1,8 m) |
|  |  |  |  |
| Carte av. code QR | Montage sur tableau blanc | Allonge USB 3.1 (10 m)** | Télécommande |
|  |  |  |  |

*L'adaptateur secteur diffère entre les pays de vente, selon le type de prises secteur qu'ils utilisent.

*L'adaptateur secteur sera nécessaire pour prendre en charge la fonction de remplissage d'éclairage uniquement lors de la connexion de la CAM130 au port USB 2.0 du PC.

** Cette allonge n'est prise en charge que par le port USB 3.0 de l'ordinateur. Vérifiez si votre ordinateur ou votre MTR comporte un port USB 3.0. Si ce n'est pas le cas, achetez une allonge USB 2.0 dans le commerce, par exemple une Aten UE2120. Avant l'achat, veuillez vérifier notre liste de compatibilités.

<https://www.aver.com/Knowledge-Learns/conferencing-collaboration/compatibility-list>

Accessoires en option

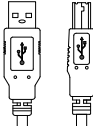
| | |
|-------------------------------------------------------------------------------------|-------------------------------------------------------------------------------------|
| Allonge USB 3.1 (10, 20 ou 30 m) | Câble USB 2.0 de type C à type A (5 m) |
|  |  |

Aperçu général

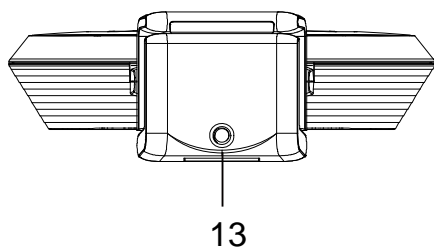
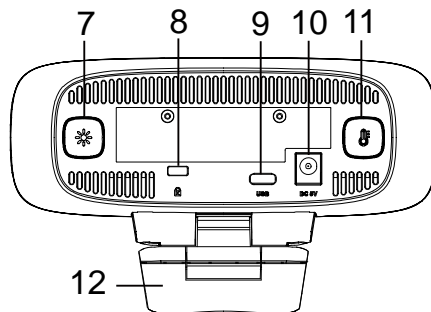
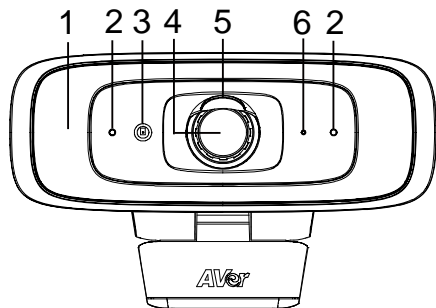

- | | |
|----------------------------------|---------------------------------------|
| (1) Lampe d'appoint | (8) Verrouillage Kensington |
| (2) Micros | (9) Port USB 3.1 type C |
| (3) Capteur couleur | (10) Prise d'alimentation jack 5 V CC |
| (4) Objectif | (11) Bouton de température de couleur |
| (5) Couvre-objectif | (12) Clip TV |
| (6) Voyant indicateur LED | (13) Taraudage pour trépied |
| (7) Bouton de niveau d'éclairage | |





* La fonction d'éclairage d'appoint est réglée par défaut sur le « mode manuel ». Veuillez utiliser PTZApp 2 pour modifier les paramètres.

** Le microphone intégré de la caméra de contenu CAM130 est désactivé par défaut. Veuillez utiliser PTZApp 2 pour modifier les paramètres.



Voyant indicateur LED

Allumage: rouge fixe
Démarrage: rouge fixe
Câble d'alimentation connecté mais câble USB débranché: orange fixe
Vidéo mute: blanc fixe
Vidéo sur: bleu fixe

Réglage lumière d'appoint à l'aide des boutons de l'appareil

- Appuyez longuement (de 2 à 3 secondes) sur le bouton de température  ou sur celui du niveau d'éclairage  pour allumer ou éteindre l'éclairage d'appoint.
- Maintenez simultanément appuyés le bouton de température  et le bouton de réglage de l'éclairage d'appoint  pendant 2 à 3 secondes pour commuter entre les réglages automatique et manuel de l'éclairage. Le message ci-dessous s'affiche sur l'écran d'image.



- En mode de réglage de l'éclairage automatique ou manuel, l'utilisateur peut appuyer sur le bouton  pour modifier légèrement la température de couleur, ou sur le bouton  pour régler le niveau de l'éclairage.

[Remarque]



Le niveau de luminosité en mode manuel est beaucoup plus élevé qu'en mode automatique. Le réglage admet 12 niveaux.

- La caméra peut mémoriser le dernier paramétrage, ou revenir au paramétrage par défaut. Effectuez les réglages avancés de la lumière de rattrapage à l'aide de l'application PTZApp 2.
- La plage de températures de couleur va de 2700 à 5700 °K.



[Remarques]

1. Par défaut, la fonction de lumière de rattrapage est définie sur « Manuel ». Depuis l'application PTZApp 2, vous pouvez passer sur « Automatique » : le niveau de l'éclairage se réglera alors automatiquement selon les conditions ambiantes lorsque la diffusion vidéo est activée.
2. Les utilisateurs peuvent effectuer des réglages avancés du comportement d'éclairage en mode de réglage manuel de la lumière via AVer PTZApp 2.
3. Le niveau de luminosité de la lumière d'appoint est beaucoup plus élevé lors de la connexion de l'appareil photo à l'alimentation avec l'adaptateur secteur.
4. Si vous voulez débrancher l'adaptateur pendant que le streaming USB est en cours, éteignez d'abord la lumière d'appoint pour éviter que le système ne s'éteigne.
5. Si vous utilisez la caméra de contenu CAM130 sur un port USB 2.0 de l'ordinateur, l'adaptateur secteur peut être nécessaire rien que pour alimenter la lumière de rattrapage.

Contrôle de la lumière de rattrapage depuis la télécommande

- Maintenez appuyé le bouton  ou le bouton  pendant 1 à 2 secondes pour activer ou désactiver la fonction de lumière de rattrapage.

[Remarque]



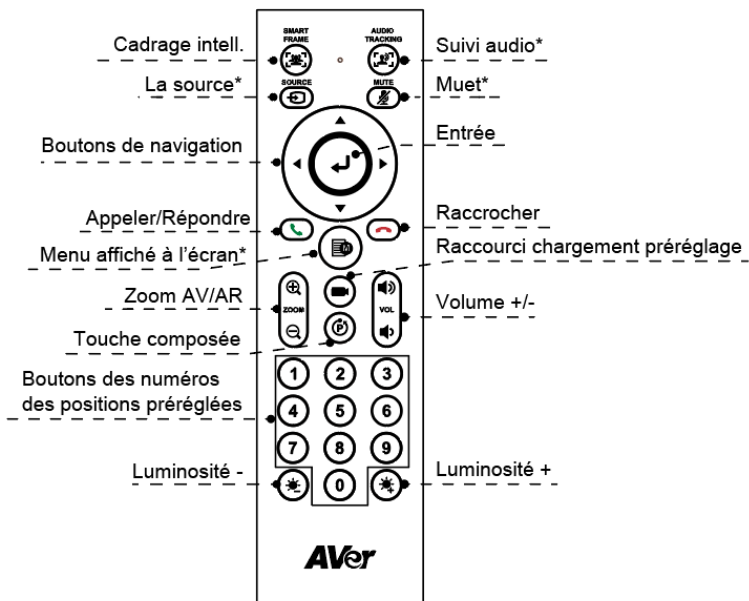

Si la lumière de rattrapage est allumée, appuyez sur les boutons  ou  pour en augmenter ou diminuer l'intensité

Télécommande



- **SmartFrame** (📐) (**cadrage intelligent**): le réglage automatique de l'angle de champ permet d'inclure tous les participants sur l'écran. Appuyez longuement (de 1 à 2 secondes) pour commuter entre les modes de cadrage manuel, automatique ou préreglé, ou l'extinction.
- **Entrée** (↵): appuyez pour afficher la fonction d'IA actuelle, comme le cadrage automatique.
- **Chargement de la touche de raccourci de préreglage** (📌): appuyez dessus pour parcourir en séquence les positions préreglées définies par l'utilisateur.
- **Numéros de 0 à 9**: appuyez longuement sur le bouton du chiffre pour définir le point de préreglage. Cliquez une fois sur la touche du chiffre pour charger le point de préreglage.
- **Angle de champ**: appuyez sur (📐) puis sur (0) pour modifier l'angle de champ dans une plage de 90 à 120 degrés.
- **WDR (plage dynamique étendue)**: appuyez sur (📐) puis sur (1) pour activer ou désactiver la fonction WDR.
- **Micro**: appuyez sur (📐) puis sur (4) pour activer ou désactiver la fonction micro.
- Appuyez longuement (de 1 à 2 secondes) sur le bouton (☀️) ou (🌑) pour activer ou désactiver

la fonction d'éclairage d'appoint.

- Si la lumière d'appoint est éteinte, appuyez sur les boutons  /  pour augmenter ou diminuer la luminosité de l'image.
- Si la lumière d'appoint est allumée, appuyez sur les boutons  /  pour augmenter ou diminuer son intensité.

Installation

La caméra de contenu CAM130 peut être montée au mur ou au plafond à l'aide de la monture du tableau blanc (reportez-vous à l'ensemble kit groupé).

Mode mural

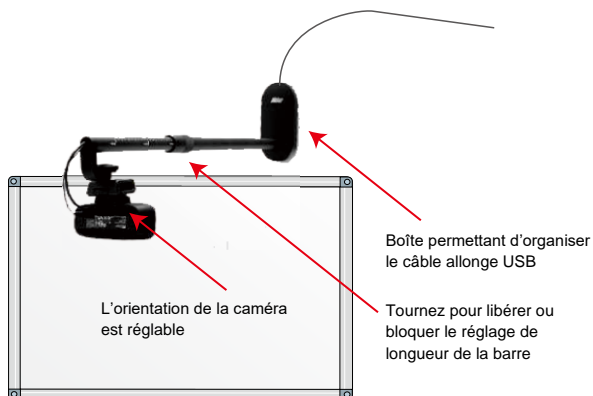

Mode plafond

Vérifiez que le cadre du tableau blanc est tout entier dans le champ

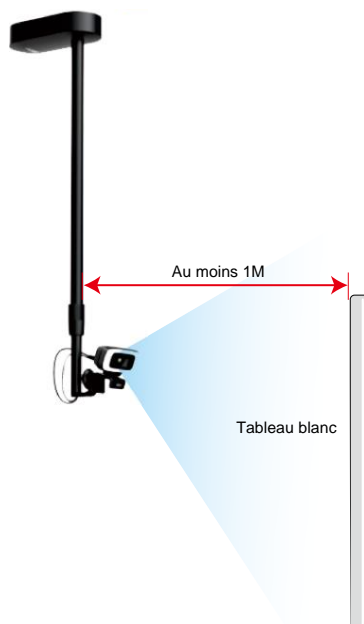

Matériels :

1. Caméra de contenu CAM130.
2. Câble USB 3.1 de type C à type A (1,8 m) compris dans l'emballage de la caméra de contenu CAM130.
3. Trousses de montage AVer pour tableau blanc (barre, boîte et deux vis M4x5mm).
4. Une allonge AVer USB3.1 de 10 m est comprise dans le kit groupé de la caméra de contenu CAM130. Des allonges de 20 et de 30 m ont disponibles en option.
5. Système MTR (pour port USB3.0).

1. Montez le boîtier inférieur au mur, 3 cm plus haut que le milieu du bord supérieur du tableau blanc (ou montez-le au plafond).

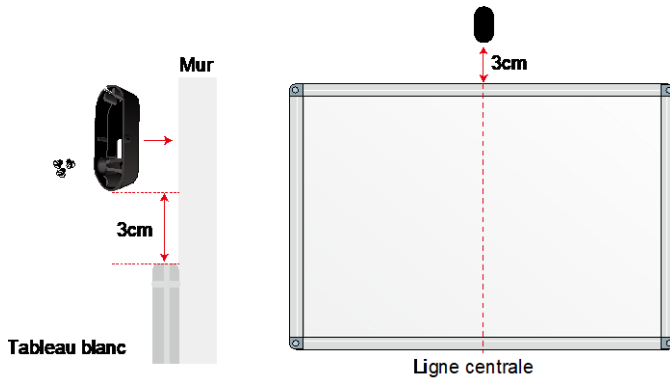

[Remarques]

Veuillez préparer trois vis avant le montage (non incluses dans l'emballage). Le diamètre des trois trous de vis sur le fond du boîtier est de Ø6 mm.

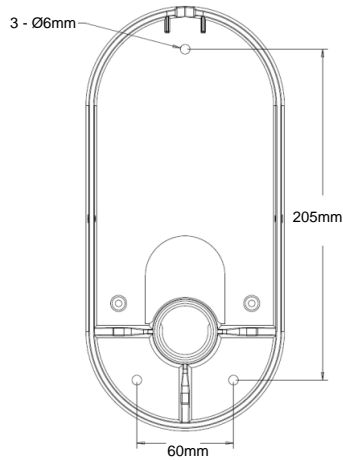

2. Insérez le câble (côté type A) dans le trou de la barre jusqu'à l'autre extrémité. Laissez un mou de 20 cm pour brancher la caméra.



3. Alignez le boîtier supérieur avec le boîtier inférieur de la boîte, insérez la tige dans le trou des deux boîtiers, puis faites pivoter la tige pour la serrer avec la boîte.

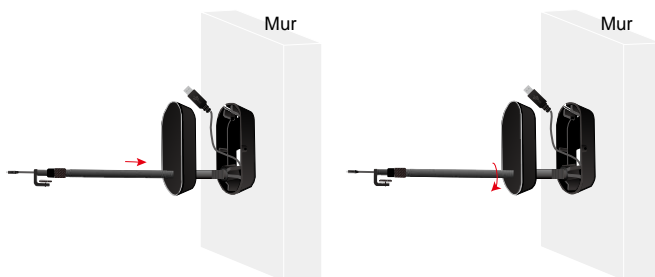

4. Connectez le côté USB de type A au connecteur femelle du câble d'extension USB3.1 et logez les joints à l'intérieur de la boîte.

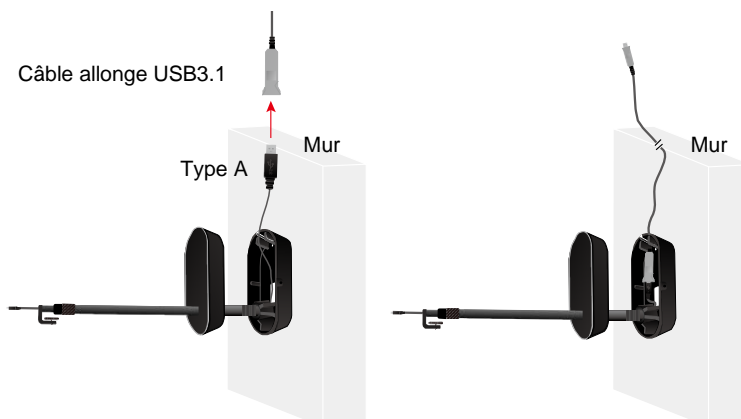

5. Fixez le boîtier supérieur au boîtier inférieur à l'aide des deux vis M4x5 mm fournies.

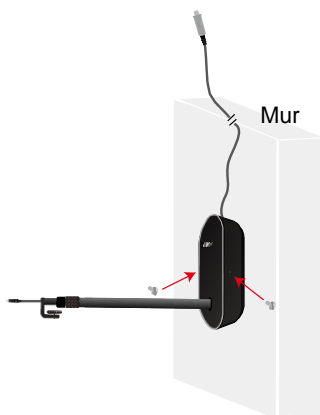

6. Installez la caméra de contenu CAM130 à l'autre extrémité de la barre et tournez la roulette pour la verrouiller.



7. Connectez la prise USB type C au port type C situé à l'arrière de la caméra.



8. Tournez la bague de la barre pour régler la longueur de celle-ci, puis tournez-la dans l'autre sens pour la bloquer.

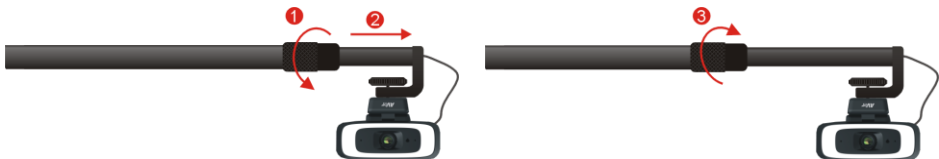

9. Branchez l'allonge USB 3.1 au port USB 3.0 du MTR. ** L'allonge USB n'est prise en charge que par le port USB 3.0. Allumez le MTR et configurez-le dans la salle d'équipes. Vérifiez que le MTR est équipé d'un port USB 3.0, car l'allonge USB n'est pas prise en charge par les ports USB 2.0 des ordinateurs ou des MTR. Si vous utilisez une allonge USB 2.0 et souhaitez utiliser la fonction de rattrapage, vous devrez brancher la caméra au secteur à l'aide de l'adaptateur.

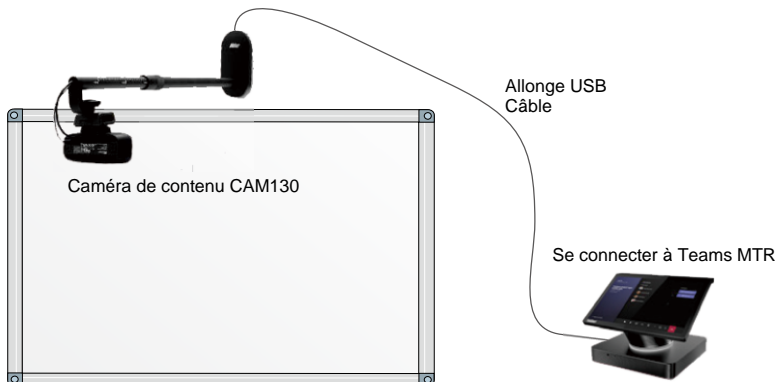

10. Connectez la sortie HDMI du système MTR au moniteur TV et utilisez la fonction de prévisualisation pour afficher l'image de la caméra de contenu. Réglez l'attache de la caméra, de manière à inclure dans le champ le cadre du tableau blanc.

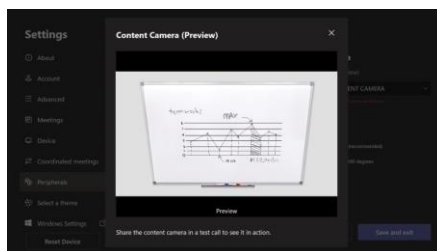
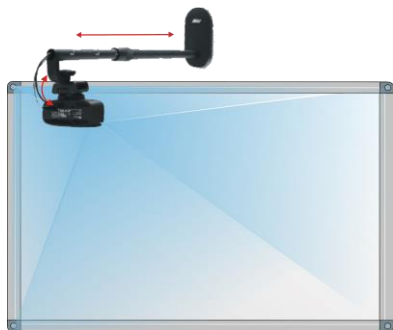

11. La longueur de la barre de montage sur tableau blanc est réglable de 80 à 120 cm.

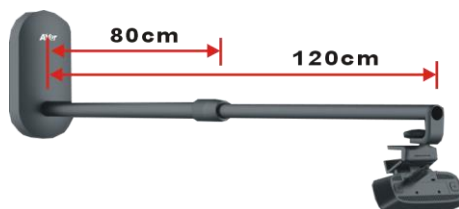

Longueur de la barre selon la taille du tableau blanc ou de l'IFP

| Taille du tableau blanc (L) | Longueur de la barre | Méthode de montage |
|-----------------------------|----------------------|---------------------------------------------------------------------------------------------------------------------------------------------------------------------------------------------------------------------------------------------|
| <1,2 m | 80 cm | Monter 3 cm plus haut que le milieu du bord supérieur du tableau blanc |
| De 1,2 à 1,7 m | 100 cm | |
| De 1,8 à 2 m | 120 cm | |
| Toutes tailles | De 80 à 120 cm | Installer le support au plafond, en face du milieu du bord supérieur du tableau blanc. Il est suggéré d'installer la caméra à au moins 1 m du tableau blanc, afin d'assurer que tout le cadre de celui-ci puisse être inclus dans le champ. |

Comment passer un appel vidéo sur MTR

Pour assurer une expérience de salle de réunion fluide, nous recommandons de configurer deux caméras. Une face à la salle, pour cadrer tous les participants (par exemple une VB130 dans une petite salle, ou une VC520 Pro2 dans une salle moyenne à grande). L'autre serait une caméra de contenu CAM130 cadrée sur le tableau blanc.

Connectez la caméra de contenu CAM130 et la caméra de conférence AVer au système MTR pour que la réunion soit efficace et collaborative. Pour de plus amples détails, voyez le mode d'emploi.

[Remarques]

La caméra de contenu CAM130 est un appareil prêt à l'usage. Le système n'a pas besoin de pilotes spécifiques, mais nous vous conseillons d'installer l'application PTZApp 2 pour améliorer l'expérience utilisateur. Les fonctions suivantes sont désactivées par défaut. Vous pouvez les activer depuis l'application PTZApp 2 :

1. Fonction Keystone du tableau blanc
2. Fonction micro

Installer PTZApp 2

Veillez vous rendre à <https://www.aver.com/download-center/> (Siège mondial), <https://www.aveurope.com/download-center/> (Siège européen) ou <https://www.averusa.com/business/support/> (USA) pour télécharger l'application PTZApp 2. Après le téléchargement, double-cliquez sur le fichier et suivez les instructions à l'écran pour terminer l'installation.

Après avoir installé PTZApp 2, double-cliquez sur son icône pour lancer l'application.

[Remarque]

PTZApp 2 s'exécute sur un navigateur Web. Elle n'est pas prise en charge par le navigateur Internet Explorer. Nous vous suggérons de définir Chrome comme navigateur par défaut.

Utiliser PTZApp 2

Vous pouvez utiliser PTZApp 2 pour configurer les fonctions de suivi IA, les fonctions de panoramique, d'inclinaison et de zoom de la caméra et certains réglages avancés de l'image et du son. Veuillez vous référer au manuel de l'utilisateur pour plus de détails.

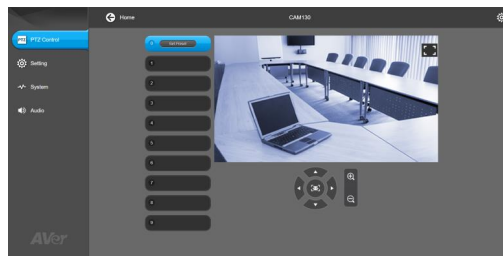

Cet appareil numérique de la classe A est conforme à la norme NMB-003 du Canada.

©2021 AVer information Inc. Tous droits réservés.

Aide supplémentaire

Pour la FAQ, l'assistance technique et le téléchargement du logiciel et du mode d'emploi, rendez-vous sur le site:

Centre de téléchargement: <https://www.avereurope.com/download-center>

Assistance Technique: <https://www.avereurope.com/technical-support>

Coordonnées de contact

AVer Information Europe B.V.

<https://www.avereurope.com>

Westblaak 134, 3012 KM, Rotterdam, The Netherlands

Tel : +31 (0) 10 7600 550

Assistance technique : eu.rma@aver.com

(Paquete de kit de paquete de cámara de contenido) Contenido de la caja

| | | | |
|-----------------------------------------------------------------------------------|-----------------------------------------------------------------------------------|-----------------------------------------------------------------------------------|------------------------------------------------------------------------------------|
| Unidad de cámara de contenidos CAM130 y cubierta del objetivo | Adaptador de corriente y enchufe * | Tornillo del trípode | Cable USB 3.1 tipo C a tipo A (1,8m) |
|  |  |  |  |
| Tarjeta de código QR | Soporte para pizarra digital | Alargador USB 3.1 de 10m ** | Mando a distancia |
|  |  |  |  |

*El adaptador de alimentación variará en función de la toma de corriente estándar del país en el que se venda el producto.

**Se requerirá un adaptador de corriente para admitir la función de luz de relleno solo cuando se conecta la CAM130 al puerto USB 2.0 de la PC.

** Este alargador solo es compatible con un puerto USB 3.0. Asegúrese de que su PC o sistema MTR tiene un puerto USB 3.0. De lo contrario, compre un alargador USB 2.0, como el Aten UE2120. Consulte nuestra lista de productos compatibles antes de efectuar la compra.

<https://www.aver.com/Knowledge-Learns/conferencing-collaboration/compatibility-list>

Accesorios opcionales

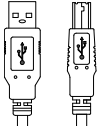
| | |
|-------------------------------------------------------------------------------------|-------------------------------------------------------------------------------------|
| Alargador USB 3.1 de 10m/20m/30m | Cable USB 2.0 tipo C a tipo A (5m) |
|  |  |

Información general

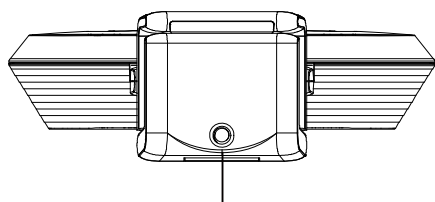
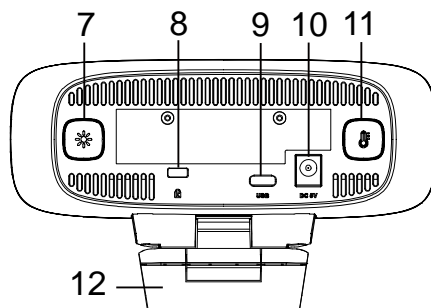
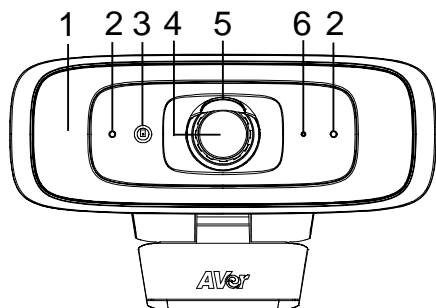

13

- (1) Luz de relleno
- (2) Micrófonos
- (3) Sensor de color
- (4) Objetivo
- (5) Cubierta del objetivo
- (6) Indicador led
- (7) Botón de nivel de iluminación
- (8) Bloqueo Kensington
- (9) Puerto USB 3.1 tipo C
- (10) Conector de alimentación de 5 Vcc
- (11) Botón de temperatura de color
- (12) Clip para TV
- (13) Orificio para tornillo del trípode

* La función de luz de relleno está configurada en "Modo manual" de forma predeterminada. Utilice PTZApp 2 para cambiar la configuración.

** El micrófono integrado de la cámara de contenido CAM130 está desactivado de forma predeterminada. Utilice PTZApp 2 para cambiar la configuración.

Indicador led

Encendido: rojo fijo





Inicio: rojo fijo

Cable de alimentación conectado pero cable USB desconectado: naranja fijo

Video muda: blanco fijo



Video encendido: azul fijo

Control de la luz de relleno mediante los botones del dispositivo

- Mantenga pulsado el botón de temperatura  o de nivel de iluminación  durante 2-3 segundos para activar/desactivar la función de luz de relleno.
- Mantenga pulsados los botones de temperatura  y de nivel de iluminación  al mismo tiempo durante 2-3 segundos para alternar entre el ajuste automático/manual. El mensaje a continuación se mostrará en la pantalla de la imagen.

Auto Light

Manual Light

- Ya sea en los modos de ajuste de luz automático o manual, el usuario puede pulsar el botón  para ajustar la temperatura de color o el botón  para ajustar el nivel de brillo.

[Notas]



El nivel de brillo en el modo manual es mucho mayor que en el modo automático. Existen 12 niveles de ajuste.

- La cámara puede memorizar el último ajuste o volver al valor predeterminado. Para ajustes avanzados de la luz de relleno, utilice PTZApp2.
- La temperatura de color oscila entre los 2700 y 5700 K.



[Notas]

1. De forma predeterminada, la luz de relleno está establecida en "Manual". Puede utilizar PTZApp 2 para cambiar el ajuste a "Auto" con el fin de ajustar automáticamente el nivel de brillo en función del entorno real cuando la transmisión de vídeo está activada.
2. Los usuarios pueden configurar el comportamiento de iluminación avanzado en el modo de ajuste de luz manual a través de AVer PTZApp 2.
3. El nivel de brillo de la luz de relleno es mucho más alto al conectar la cámara a la alimentación con el adaptador de corriente.
4. Si desea desenchufar el adaptador de alimentación durante la transmisión de vídeo USB, apague la luz de relleno primero para evitar que se cierre el sistema.
5. El adaptador de corriente será necesario para poder utilizar la función de luz de relleno cuando la cámara de contenidos CAM130 se conecte al puerto USB 2.0 de un PC.

Control de la luz de relleno con el mando a distancia

- Mantenga pulsado el botón  o  durante 1-2 segundos para activar/desactivar la función de luz de relleno.



[Nota]

- Cuando la luz de relleno esté encendida, pulse el botón  o  para aumentar/disminuir el nivel de luz.

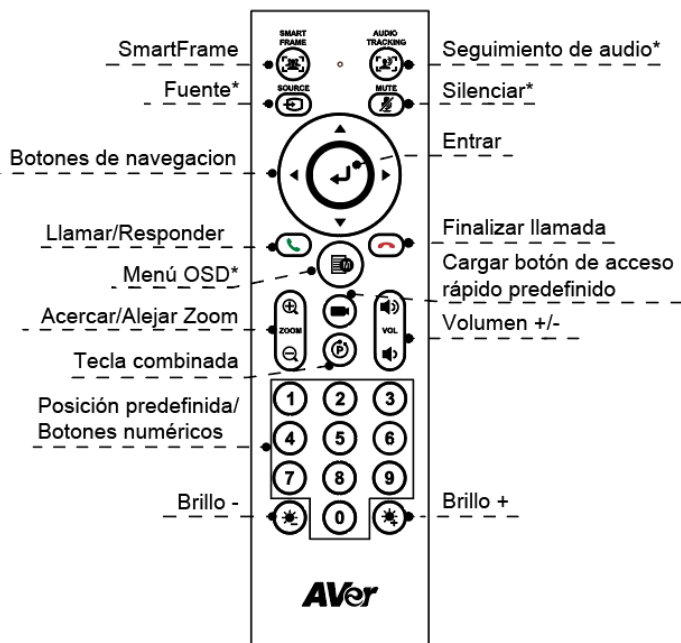
Mando a distancia



- **SmartFrame** (☑): Ajuste automático del campo de visión (FOV) con un clic para encuadrar a todos los participantes en la pantalla. Mantenga pulsado el botón durante 1~2 segundos para alternar entre los ajustes disponibles: encuadre manual, automático, preestablecido o apagado.
- **Entrar** (⏵): Pulse este botón para mostrar la función de IA actual en la pantalla (p. ej., Encuadre automático).
- **Cargar botón de acceso rápido predefinido** (👉): Pulse este botón para pasar a la posición predefinida que el usuario haya establecido en la secuencia.
- **Números 0~9**: Mantenga pulsado el botón de un número para establecer el punto predefinido. Pulse una vez el botón para cargar el punto predefinido.
- **FOV**: Pulse (👉) seguido de (0) para alternar entre el campo de visión de 90 y 120 grados.
- **WDR**: Pulse (👉) seguido de (1) para activar/desactivar la función WDR.
- **Micrófono**: Pulse (👉) seguido de (4) para activar/desactivar la función de micrófono.
- Mantenga pulsado el botón ☀ o ☀ durante 1~2 segundos para activar/desactivar la función de luz de relleno.

- Cuando la luz de relleno esté apagada, pulse el botón  para aumentar/disminuir el brillo de la imagen.
- Cuando la luz de relleno esté encendida, pulse el botón  para aumentar/disminuir el nivel de iluminación.

Instalación

La cámara de contenidos CAM130 se puede montar en la pared o en el techo con el soporte para pizarra digital (consulte Paquete con kit de accesorios).

Montaje en la pared

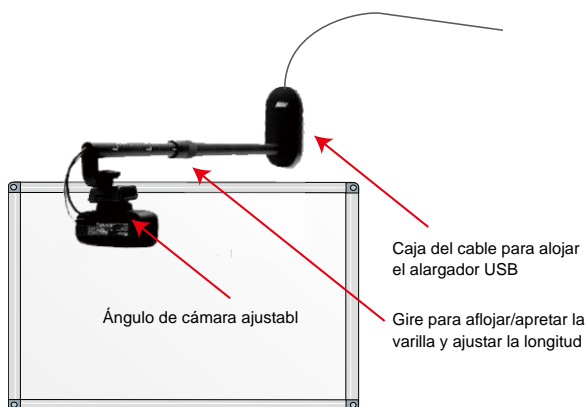

Montaje en el techo

Asegúrese de que la cámara esté bien sujeta al marco de la pizarra digital.



Equipos:

1. Cámara de contenidos CAM130.
2. Cable USB 3.1 tipo C a tipo A (1,8 m, incluido en el paquete de la cámara de contenidos CAM130).
3. Kits de montaje para pizarra digital AVer (Varilla, caja y dos tornillos M4x5mm).
4. Alargador USB 3.1 AVer (10 m, incluido en el paquete de la cámara de contenidos CAM130 con accesorios. Medidas de 20 m y 30 m también disponibles).
5. Sistema MTR (compatible con puerto USB 3.0).

1. Monte la caja inferior en la pared a 3 cm por encima de la línea central de la pizarra digital/IFP (o móntela en el techo).

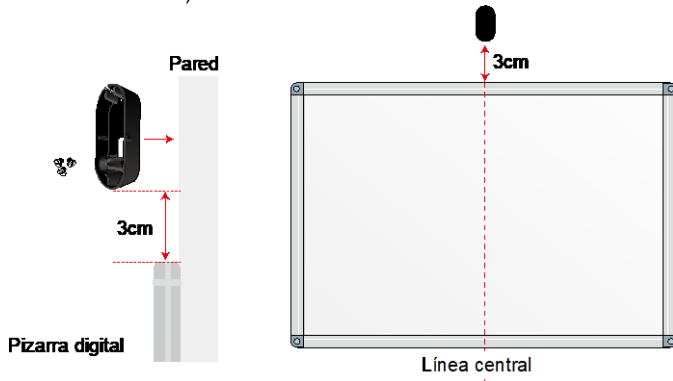

[Notas]

Prepare tres tornillos antes del montaje (no incluidos en el paquete). El diámetro de los tres orificios para tornillos de la carcasa inferior es de Ø6 mm.

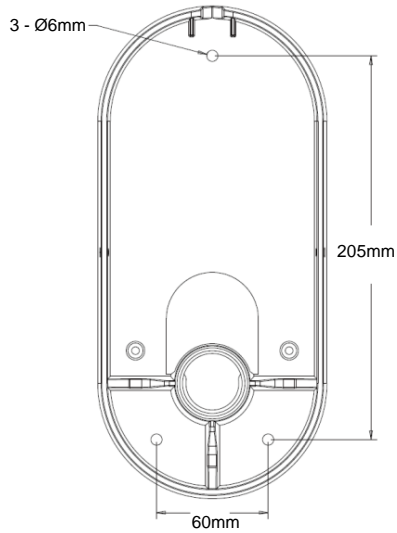

2. Inserte el cable (lado tipo A) en la varilla hasta el final. Deje 20 cm para conectar la cámara.



3. Alinee la caja superior con la caja inferior de la caja, inserte la varilla en el orificio de ambas cajas y luego gire la varilla para ajustarla con la caja.



4. Conecte el lado del USB tipo A al conector hembra del cable extensor USB3.1 y coloque las uniones dentro de la caja.

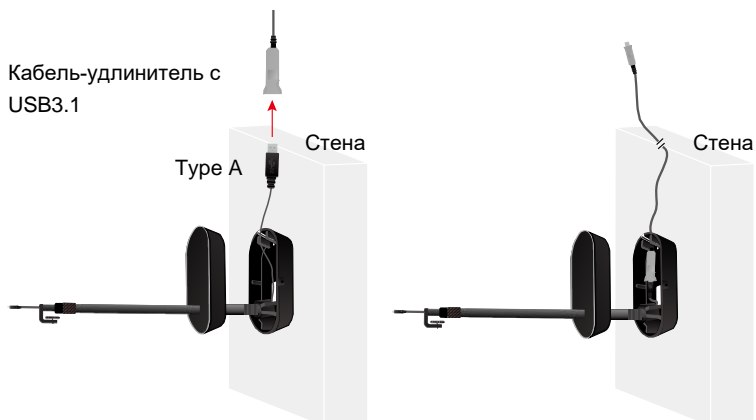

5. Asegure la caja superior a la caja inferior con los dos tornillos M4x5mm suministrados.

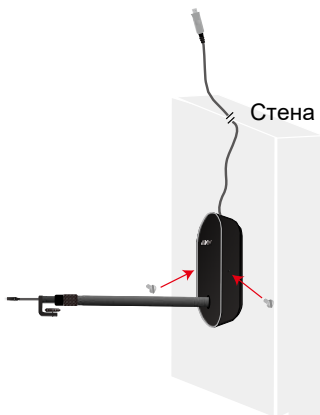

6. Instale la cámara de contenidos CAM130 en el otro extremo de la varilla y gire la rueda para bloquearla.



7. Conecte el USB tipo C al puerto tipo C situado en la parte posterior de la cámara.



8. Gire el anillo de rotación de la varilla para ajustar la longitud de la varilla y gírelo de nuevo en el sentido contrario para bloquearla.

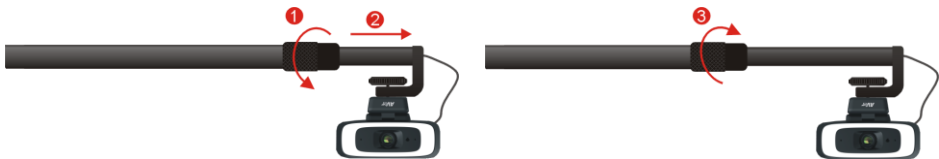

9. Conecte el alargador USB 3.1 al puerto USB 3.0 del sistema MTR. El alargador USB solo se puede conectar a puertos USB 3.0. Encienda el sistema MTR y configúrelo. Asegúrese de que el sistema MTR tenga un puerto USB 3.0, ya que el alargador no puede conectarse a puertos USB 2.0. Si utiliza un alargador USB 2.0 y quiere usar la función de luz de relleno, conecte el adaptador de corriente a la cámara.

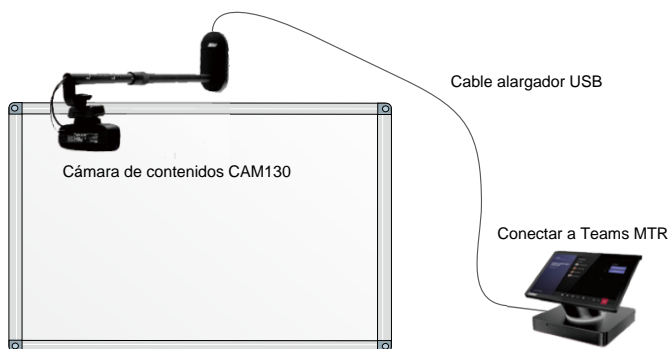

10. Conecte la salida HDMI del sistema MTR al monitor de TV y utilice la función de vista previa para ver la imagen de la cámara de contenidos. Ajuste el clip de la cámara para asegurarse de que la cámara esté bien sujeta al marco de la pizarra digital.

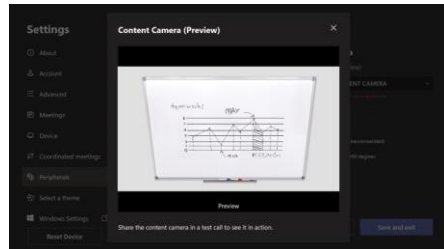
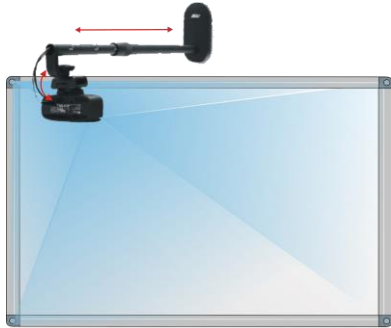

11. Se puede ajustar la longitud de la varilla del soporte para pizarra digital (80-120 cm), según sea necesario.

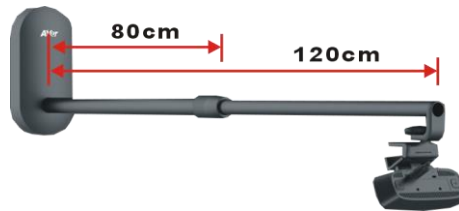

Longitud de la varilla y tamaño de la pizarra digital/IFP

| Tamaño de la pizarra digital (L) | Longitud de la varilla | Método de montaje |
|----------------------------------|------------------------|------------------------------------------------------------------------------------------------------------------------------------------------------------------------------------|
| <1,2 metros | 80 cm | Montar a 3 cm por encima de la línea central de la pizarra digital. |
| 1,2~1,7 metros | 100 cm | |
| 1,8~2 metros | 120 cm | |
| Cualquier tamaño | 80~120 cm | Instale el soporte en el techo (ubicación frente a la parte superior central de la pizarra digital). Se recomienda colocar la cámara a como mínimo 1 m de distancia de la pizarra. |

Realizar una videollamada en MTR

Para una experiencia de reunión óptima, recomendamos instalar dos cámaras: una cámara frontal utilizada para capturar a todos los participantes (como la VB130 en salas pequeñas o la VC520Pro2 en salas medianas o grandes) y la cámara de contenidos CAM130 para capturar el contenido de la pizarra digital.

Conecte la cámara de contenidos CAM130 y la cámara videoconferencia AVer al sistema MTR para una reunión colaborativa eficaz. Consulte el manual del usuario para obtener más información.

[Notas]

La cámara de contenidos CAM130 es una cámara Plug&Play. El sistema no necesita controladores especiales, pero recomendamos instalar PTZApp 2 para una óptima experiencia del usuario. Las siguientes funciones están desactivadas de forma predeterminada. Utilice PTZApp 2 para activarlas:

1. Función de corrección trapecoidal de la pizarra digital
2. Función de micrófono

Instale PTZApp 2

Por favor, vaya a <https://www.aver.com/download-center/> (Sede Global), <https://www.aver europe.com/download-center/> (Sede Europea) o <https://www.averusa.com/business/support/> (USA) para descargarse PTZApp 2. Después de la descarga, haga doble clic sobre el archivo y siga las instrucciones en pantalla para completar la instalación.

Después de instalar PTZApp 2, haga doble clic en el icono PTZApp 2 para ejecutar la aplicación.

Use PTZApp 2

Puede usar PTZApp 2 para configurar las funciones de seguimiento AI, panorámica, inclinación y usar el zoom de la cámara y los ajustes de audio. Consulte el manual del usuario para conocer los detalles.

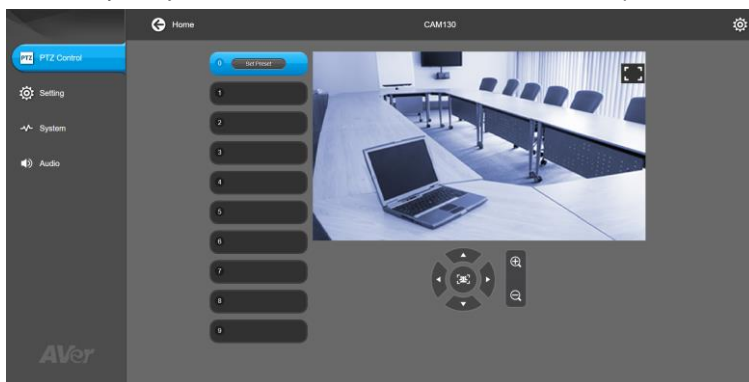

©2021 AVer Information Inc. Todos los derechos reservados.

Ayuda Adicional

Para preguntas frecuentes, soporte técnico y descargas de software y manuales de instrucciones, visite:

Centro de descargas: <https://www.avereurope.com/download-center>

Soporte técnico: <https://www.avereurope.com/technical-support>

Información de contacto

AVer Information Europe B.V.



<https://www.avereurope.com>

Westblaak 134, 3012 KM, Rotterdam, The Netherlands

Tel.: +31 (0) 10 7600 550

Soporte técnico: eu.rma@aver.com

(Комплект комплекта камеры для контента) Содержимое упаковки

| | | | |
|-----------------------------------------------------------------------------------|-----------------------------------------------------------------------------------|-----------------------------------------------------------------------------------|------------------------------------------------------------------------------------|
| Блок камеры контента CAM130 и крышка объектива | Сетевой адаптер с вилкой * | Винт для крепления на штатив | Кабель-переходник с USB 3.1 Type-C на Type-A (1,8 м) |
|  |  |  |  |
| Карточка с QR-кодом | Крепление на доску | Удлинитель USB 3.1 (10м)** | Пульт ДУ |
|  |  |  |  |

*Тип вилки адаптера питания зависит от стандарта розеток сети питания в стране продажи устройства.

*Адаптер питания потребуется для поддержки функции заполняющего света только при подключении CAM130 к порту USB 2.0 ПК.

** Данный удлинитель поддерживает только порт USB 3.0 на ПК. Убедитесь, что в компьютере или системе MTR (Microsoft Team Rooms) имеется порт USB3.0. В противном случае приобретите удлинитель USB2.0, например, такой как Aten UE2120. Перед покупкой ознакомьтесь с нашим списком совместимых устройств.

<https://www.aver.com/Knowledge-Learns/conferencing-collaboration/compatibility-list>

Дополнительные аксессуары

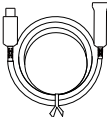
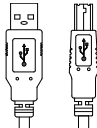
| | |
|-------------------------------------------------------------------------------------|-------------------------------------------------------------------------------------|
| Удлинитель USB 3.1, 10м/20м/30м. | Кабель-переходник с USB 3.1 Type-C на Type-A (5 м) |
|  |  |

Основные компоненты

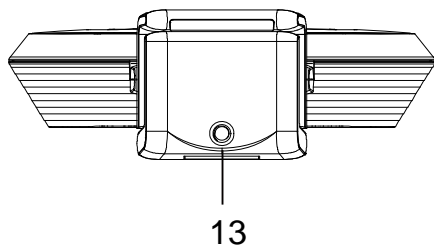
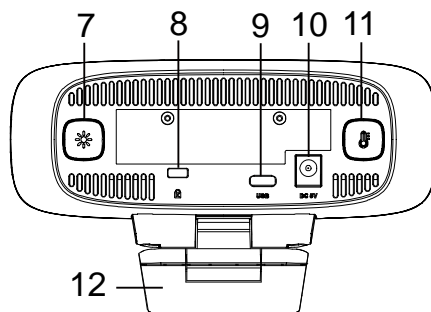
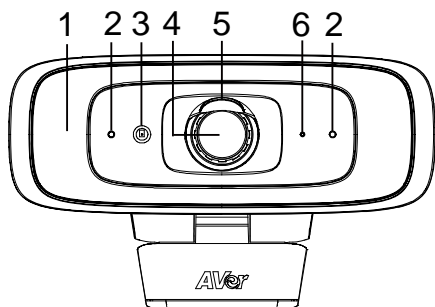

- | | |
|-----------------------------|-----------------------------------------|
| (1) Заполняющая подсветка | (8) Замок Кенсингтона |
| (2) Микрофоны | (9) Порт USB 3.1 type-C |
| (3) Датчик цвета | (10) Разъем питания 5 В пост. тока |
| (4) Объектив | (11) Переключатель цветовой температуры |
| (5) Крышка объектива | (12) Крепление на ТВ |
| (6) ЖК индикатор | (13) Резьбовое отверстие под штатив |
| (7) Кнопка уровня подсветки | |

* Для функции заполняющего света по умолчанию установлен «Ручной режим». Пожалуйста, используйте PTZApp 2 для изменения настроек.

** По умолчанию встроенный микрофон камеры для контента CAM130 отключен. Пожалуйста, используйте PTZApp 2 для изменения настроек.

ЖК индикатор

Включение питания: Горит красным





Загрузка системы: Горит красным

Кабель питания подключен, но USB-кабель отключен: Горит оранжевым



Отключение видео: Горит белым

Видео на: Горит синим

Управление подсветкой с помощью кнопок устройства

- Удерживайте кнопку температуры  или кнопку уровня освещенности  в течение 2-3 секунд, чтобы включить/выключить функцию подсветки.
- Для переключения между автоматической и ручной регулировкой освещения удерживайте одновременно кнопку температуры  и кнопку уровня освещенности  в течение 2-3 секунд. На экране появится следующее сообщение.



- В автоматическом или ручном режиме регулировки освещения можно нажать кнопку  для небольшой регулировки цветовой температуры или нажать кнопку  для регулировки уровня освещения.

[Примечание]

Уровень яркости подсветки в ручном режиме намного выше, чем в автоматическом режиме. Для регулировки предусмотрено 12 уровней.

- Камера может сохранить последние настройки или вернуться к настройкам по умолчанию. Дополнительные настройки функции подсветки можно выполнить через приложение PTZApp 2.
- Диапазон изменения цветовой температуры: от 2700 до 5700 K.

[Примечание]

1. По умолчанию для функции подсветки установлен режим "Вручную" ("Manual"). С помощью PTZApp 2 можно изменить режим на "Авто", чтобы автоматически регулировать уровень освещения в зависимости от фактической среды при трансляции видео.
2. Пользователи могут выполнять расширенную настройку поведения освещения в режиме ручной регулировки освещения с помощью AVer PTZApp 2.
3. Уровень яркости заполняющего света намного выше при подключении камеры к источнику питания с помощью адаптера питания.
4. Если вы хотите отключить адаптер питания при включенной потоковой передаче видео через порт USB, сначала выключите подсветку, чтобы избежать выключения системы.
5. Адаптер питания будет необходим для работы функции подсветки только при подключении камеры CAM130 Content Camera к порту USB 2.0 на ПК.

Управление подсветкой с помощью пульта ДУ

- Нажмите и удерживайте кнопку  или  в течение 1-2 секунд, чтобы включить или выключить функцию подсветки.







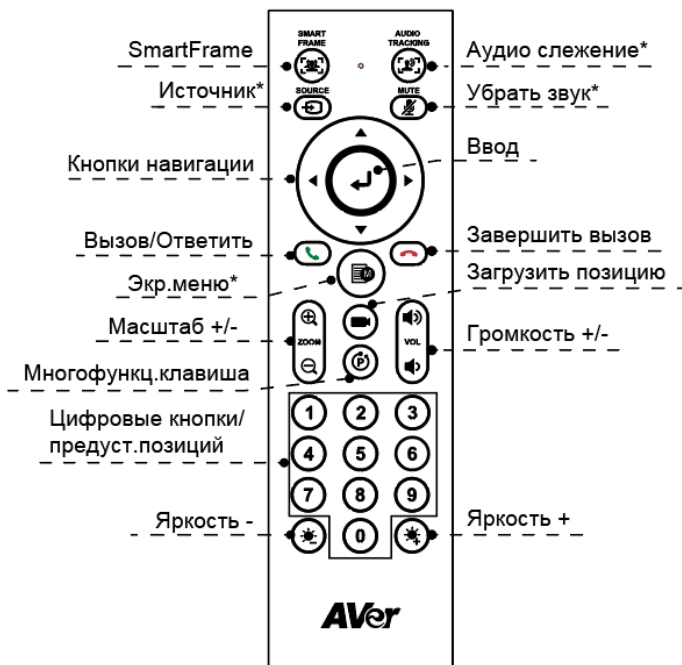



[Примечание]

Когда подсветка включена, нажмите кнопку  или , чтобы увеличить/уменьшить уровень освещения

Пульт ДУ



- **Функция SmartFrame** (Smart Frame): Нажмите один раз для автоматической регулировки зоны обзора, позволяющей включить в экран всех участников встречи. Нажмите и удерживайте кнопку в течение 1–2 секунд, чтобы переключиться между режимами ручной настройки, автокадрирования и заданного кадрирования.
- **Ввод** (Enter/OK): Нажмите эту кнопку, чтобы отобразить текущую функцию ИИ на экране, например, Auto Framing (Автокадрирование).
- **Горячая клавиша «Загрузить позицию»** (Load Position): Нажмите, чтобы выбрать заранее заданную позицию, в соответствии с последовательностью, заданной пользователем.
- **Цифровые кнопки (0-9)**: Нажмите и удерживайте кнопку с цифрой, чтобы выбрать предустановленную позицию. Нажмите кнопку с цифрой, чтобы загрузить предустановленную позицию.
- **Угол обзора**: Нажмите (P), а затем (0), чтобы изменить угол обзора от 90 до 120 градусов.

- **WDR (Широкий динамич. диапазон)** Нажмите , а затем , чтобы включить/отключить функцию WDR.
- **Микрофон:** Нажмите , а затем , чтобы включить/отключить функцию микрофона.
- Нажмите и удерживайте кнопку  или  в течение 1-2 секунд, чтобы включить или выключить функцию подсветки.
- Когда подсветка выключена, нажмите кнопку /, чтобы увеличить/уменьшить яркость изображения.
- Когда подсветка включена, нажмите кнопку /, чтобы увеличить/уменьшить уровень освещения.

Установка

Камеру CAM130 Content Camera можно установить на стену или потолок с помощью крепления на доску (см. Расширенный комплект поставки).

Крепление на стену

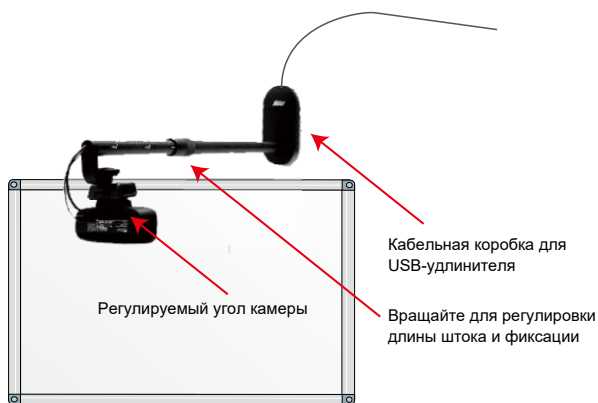

Крепление на потолок

Убедитесь, что камера полностью захватывает в кадр содержимое доски.

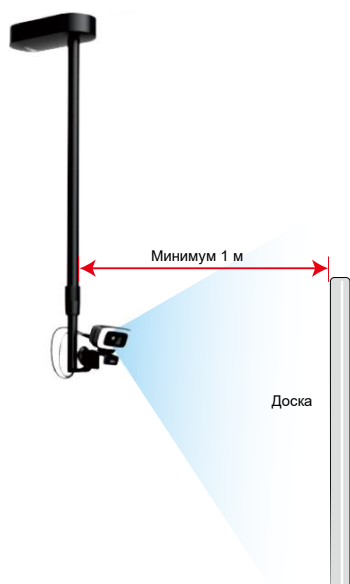

Оборудование:

1. CAM130 Content Camera
2. Кабель USB3.1 Type-C/Type-A (1,8 м, входит в комплект поставки CAM130 Content Camera).
3. Комплекты AVer для крепления на доску (Штанга, коробка и два винта M4x5 мм).
4. Удлинитель AVer с разъемом USB3.1 (10 м, входит в расширенный комплект поставки CAM130 Content Camera. Удлинители длиной 20 м и 30 м можно приобрести дополнительно).
5. Система MTR (с поддержкой порта USB3.0).

1. Установите опорный кронштейн на стену на расстоянии 3 см выше доски/интерактивной панели по центру (или установите его на потолок).

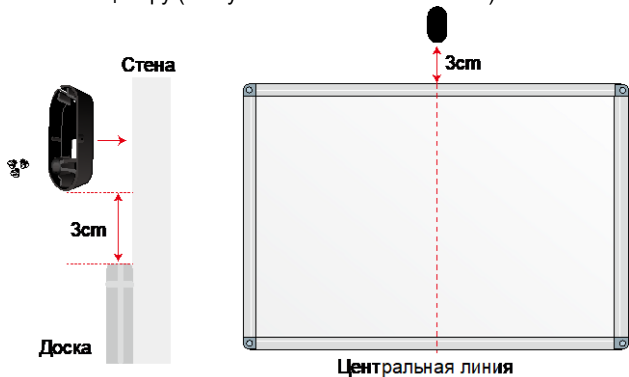

[Примечания]

Перед установкой подготовьте три винта (не входят в комплект). Диаметр трех отверстий под винты в нижней части корпуса составляет $\varnothing 6$ мм.

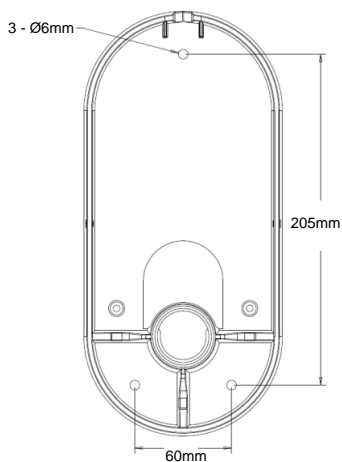

2. Вставьте кабель (стороной с разъемом Type A) в отверстие штока и продвиньте его до конца штока. Оставьте снаружи 20 см для подключения к камере.

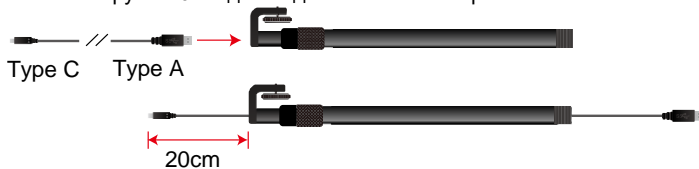

3. Совместите верхний корпус с нижним корпусом коробки, вставьте стержень в отверстия обоих корпусов, а затем поверните стержень, чтобы он затянулся с коробкой.



4. Подключите разъем USB типа A к гнезду удлинительного кабеля USB3.1 и поместите соединения внутри коробки.

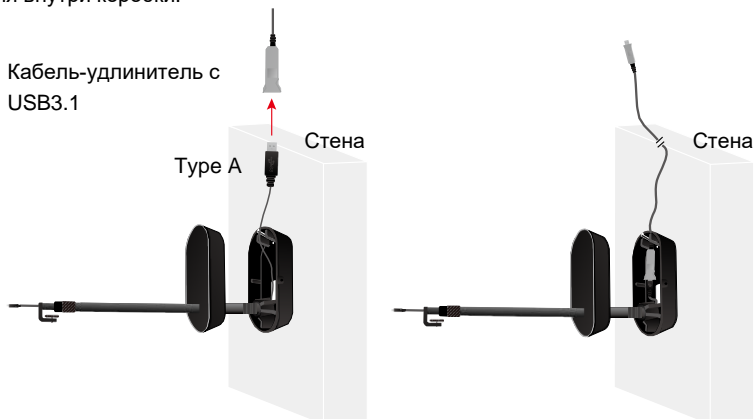

5. Прикрепите верхнюю часть корпуса к нижней двумя прилагаемыми винтами M4x5 мм.

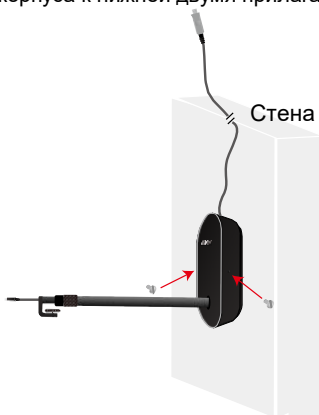

6. Установите камеру CAM130 Content Camera на другой конец штока и поверните колесико, чтобы зафиксировать ее.



7. Подключите разъем USB Type C к порту Type C, расположенному на задней панели камеры.



8. Поворачивайте вращающееся кольцо на штоке, чтобы отрегулировать длину штока, и поверните кольцо снова в противоположном направлении, чтобы зафиксировать.

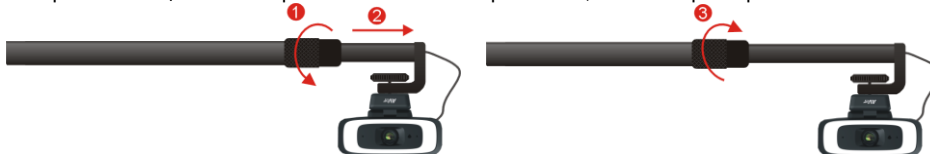

9. Подключите удлинитель USB3.1 к порту USB3.0 вашей системы MTR (Microsoft Team Rooms). USB-удлинитель поддерживает только порт USB 3.0 на ПК. Включите питание системы MTR и выполните настройки рабочей комнаты. Убедитесь, что в системе MTR имеется порт USB3.0, так как USB-удлинитель не поддерживает порт USB2.0 на ПК/MTR. Если вы используете USB-удлинитель с разъемом USB2.0 и хотите использовать функцию подсветки, подключите камеру к адаптеру питания.

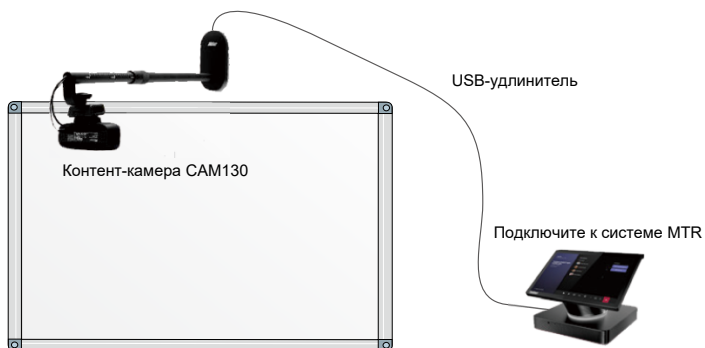

10. Подключите выход HDMI системы MTR к монитору/телевизору и используйте функцию предварительного просмотра для просмотра изображения с камеры. Отрегулируйте крепежный винт камеры, чтобы обеспечить полный захват содержимого доски в кадр.

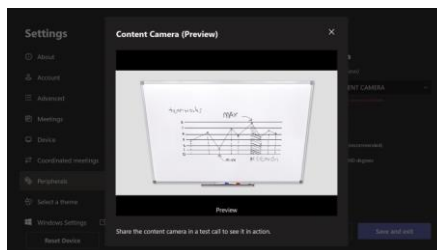
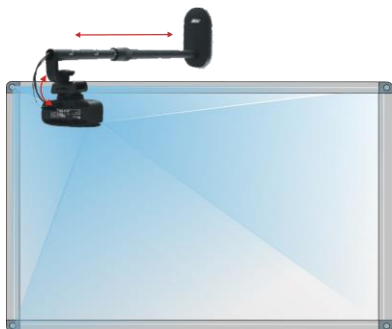

11. При необходимости длину штока для крепления на доску можно отрегулировать от 80 до 120 см.

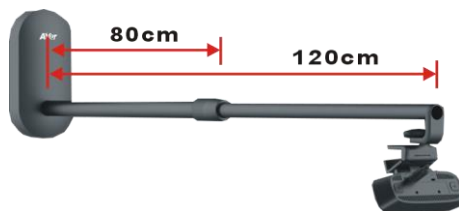

Длина штока и размер доски/IFP-панели

| Размер доски (Д) | Длина штока | Способ установки |
|------------------|-------------|-----------------------------------------------------------------------------------------------------------------------------------------------------------------------------------------------------------------------|
| <1,2 м | 80 см | Установите на расстоянии 3 см выше доски по ее центру |
| 1,2 ~ 1,7 м | 100 см | |
| 1,8 ~ 2 м | 120 см | |
| Любой размер | 80 – 120см | Выполните крепление на потолке, так чтобы камера смотрела на верхнюю центральную часть доски. Рекомендуется расположить камеру на расстоянии не менее 1м от доски, чтобы обеспечить полное взятие в кадр содержимого. |

Выполнение видеовызова в системе MTR

Для удобства в конференц-зале рекомендуется установить две камеры. Одна из них — камера, направленная в помещение и используемая для захвата всех участников (например, VB130 для небольших кабинетов или VC520Pro2 для средних и больших помещений). Другая — CAM130 Content Camera для записи контента, размещенного на доске.

Подключите камеру CAM130 Content Camera и камеру AVer для видеоконференций к системе MTR, чтобы начать эффективное совместное совещание. Более подробно см. в руководстве пользователя.

[Примечания]

Камера CAM130 Content Camera подключается по принципу Plug- and-Play. Система не требует специальных драйверов, но мы настоятельно рекомендуем установить приложение PTZApp 2 для максимального удобства работы пользователей. Следующие функции по умолчанию выключены. Их можно включить с помощью приложения PTZApp 2.

1. Función de corrección trapezoidal de la pizarra digital
2. Función de micrófono

Установка приложения PTZApp 2

Для загрузки PTZApp 2 посетите веб-сайт <https://www.aver.com/download-center/> (международные офисы), <https://www.avereurope.com/download-center/> (европейские офисы) или <https://www.averusa.com/business/support/> (в США). После загрузки дважды щелкните на файле и следуйте инструкциям на экране, чтобы завершить установку.

Установив приложение AVer PTZApp 2, дважды щелкните на значке AVer PTZApp 2 для запуска приложения.

Использование приложения PTZApp 2

С помощью приложения PTZApp 2 можно настроить функции ИИ для отслеживания выступающих участников, панорамирования, наклона и увеличения, а также для некоторых дополнительных настроек изображения и звука. Подробнее см. в руководстве пользователя.

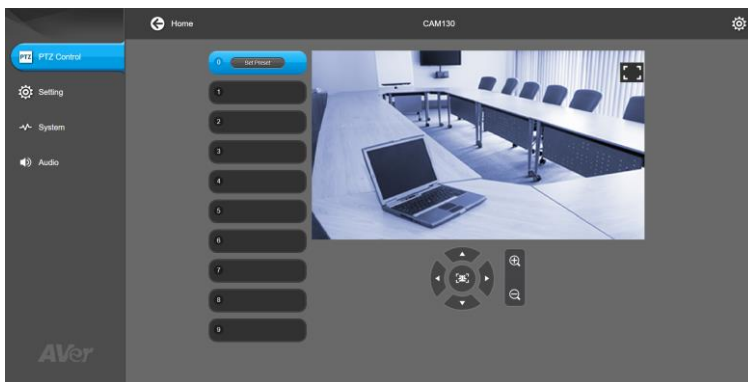

©2021 AVer Information Inc. Все права защищены.

Дополнительная помощь

Чтобы получить ответы на часто задаваемые вопросы, техническую поддержку, загрузить программное обеспечение и руководство пользователя, посетите:

Центр загрузок: <https://www.aver.com/download-center>

Техподдержка: <https://www.aver.com/technical-support>

Контактная информация

AVer Information Inc.

<https://www.aver.com>

8F, No.157, Da-An Rd., Tucheng Dist., New Taipei City 23673, Taiwan

Tel.: +886 (2) 2269 8535