

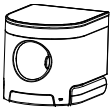

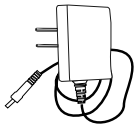

CAM340+ 安裝手冊

包裝內容物

CAM340+	電源變壓器 (給 USB 2.0 使用)	USB Type-A 線
		
三腳架螺絲	快速安裝手冊	保固卡
		

產品介紹

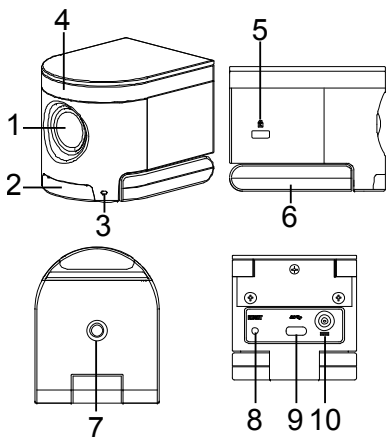

1. 鏡頭
(最大可視角度為 120°)
2. 紅外線接收處
3. 狀態燈號
4. 麥克風
5. Kensington 防盜孔
6. 掛架
7. 三角架孔
8. 恢復出廠預設鈕
9. USB Type-C 連接埠
10. DC 電源孔(USB 2.0)

安裝 CAM340+

1. 將 CAM340+ 置放於電視上或安裝於三腳架上。

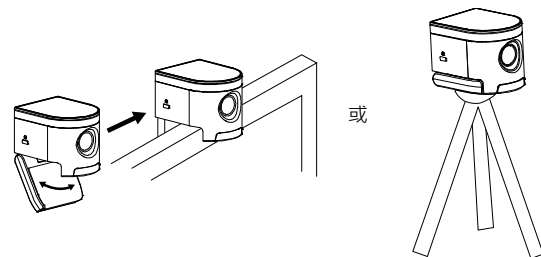

2. 使用內附的 USB 線連接 CAM340+ 和電腦。如果想要在新款的電腦使用 Type-C 連接器，將 USB Type-A 轉 Type-C 轉接器一端與 USB Type-A 連接線連接，另一端與電腦上的連接埠連接。

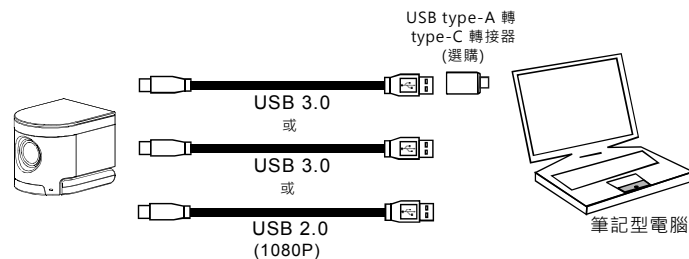

3. 如果在電腦上使用 USB 2.0 埠連接 CAM340+，當電腦螢幕上出現警示訊息(如下圖所示)請將內附的電源變壓器連接到 CAM340+ 和牆上的電源插座。

[註] 警示訊息顯示時間很短暫。

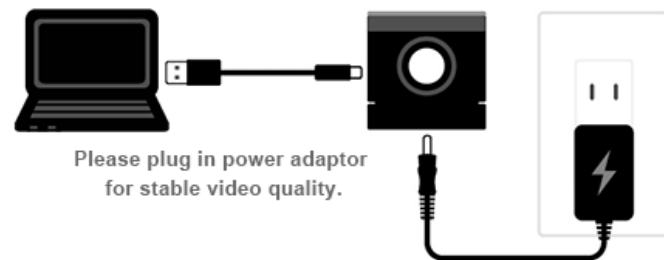

4. 將 CAM340+ 設定為你的視訊軟體預設的攝影機或影像設備。如果想使用 CAM340+ 的內建麥克風(預設為開啟狀態)，請將 CAM340+ 設為預設麥克風或音效設備。若使用於多人會議，建議外接專業麥克風，或是選購 AVer 專業型喇叭麥克風設備搭配使用，以達到最佳會議效果。

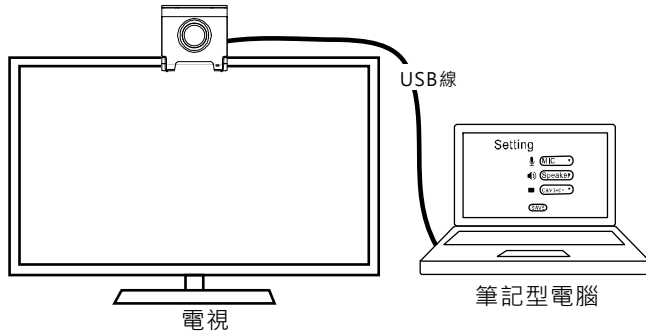

5. 進階設定和軟體更新請從網站下載 AVer PTZApp 軟體：<http://tw.aver.com>

燈號狀態

燈號	狀態
藍燈閃爍	- 電源啟動，約 30 秒。 - 連接到 USB 2.0 埠但沒接上電源。
藍燈恆亮	攝影機已啟動。
橘燈	沒有使用中。
綠燈閃爍	更新軟體。

[註] CAM340+ 是一台隨插即用視訊攝影機，無需安裝驅動程式。更詳細資訊請造訪網站 <http://tw.aver.com>。

安裝 AVer PTZApp

請到網站 <http://tw.aver.com> > 服務支援 > 下載中心 下載。下載後，雙擊安裝檔案，並照著安裝指示完成安裝。

安裝後，請雙擊位於桌面的 AVer PTZ app 捷徑啟動程式。

使用 AVer PTZApp

1. 啟動你的視訊軟體。
2. 在視訊會議時，可使用 AVer PTZ app 來操控攝影機鏡頭的移動、影像的縮小和放大、和啟動背光的功能。詳細設定請參照使用手冊。
3. **FOV(Field of View)**：可選擇攝影機視野角度 – **Wide room_120°** 或 **Depth room_90°**
4. **Flip**：若安裝 CAM340+ 為倒掛位置，請於 AVer PTZApp 軟體開起「**Flip**」功能，畫面方能正常顯示。
5. **USB Data Transfer Mode**：於 AVer PTZApp 軟體，請選擇
 - Mac OS: isochronous mode
 - Windows: Bulk mode

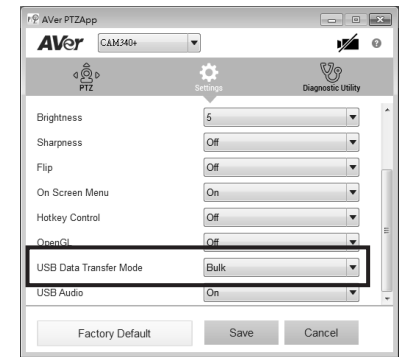

快捷鍵

啟動快捷鍵功能，可透過電腦鍵盤使用快捷鍵控制攝影機的移動、背光功能和智慧對焦功能。預設是關閉。

1. 選擇「Settings」。
2. 設定「Hotkey Control」為「On」。

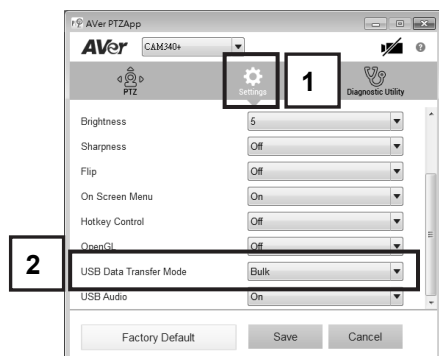

3. 快捷鍵列表如下：



當快捷鍵功能啟動時，在 PTZ 控制頁面將滑鼠移到控制鈕上時，會出現快捷鍵提示。

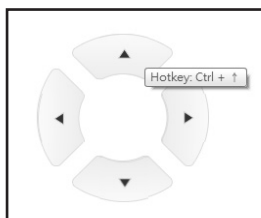

如過在安裝 AVer PTZApp 後啟動快捷鍵功能，PTZApp 在下次電腦重新啟動時自動啟動。因此使用者可以使用所有快捷鍵功能，因為 PTZApp 在系統托盤中自動運行。

安裝 EZLive

請到網站 <http://tw.aver.com> > 服務支援 > 下載中心 下載 AVer EZLive。下載後，雙擊安裝檔案，並照著安裝指示完成安裝。

使用 AVer EZLive

在視訊會議時，EZLive 可讓使用者執行下列功能：

- (1) 攝影機 ePTZ
- (2) 音量調整(外接喇叭)
- (3) 快照攝影機畫面
- (4) 錄影攝影機影像
- (5) 上傳即時影像到 Youtube、Livehouse.in、USTREAM...等平台。
- (6) 攝影機影像放大/縮小
- (7) 快照電腦螢幕畫面
- (8) 錄影電腦螢幕影像畫面
- (9) 設定直播
- (10) 打開文件管理以檢視照片和影像文件
- (11) 設定
- (12) 繪圖工具

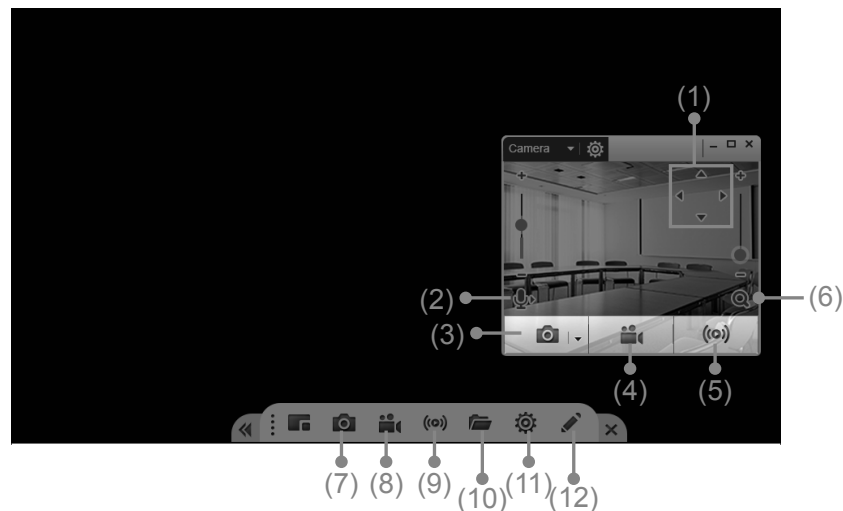

遙控器

遙控器為選購配件，購買請洽你的經銷商。

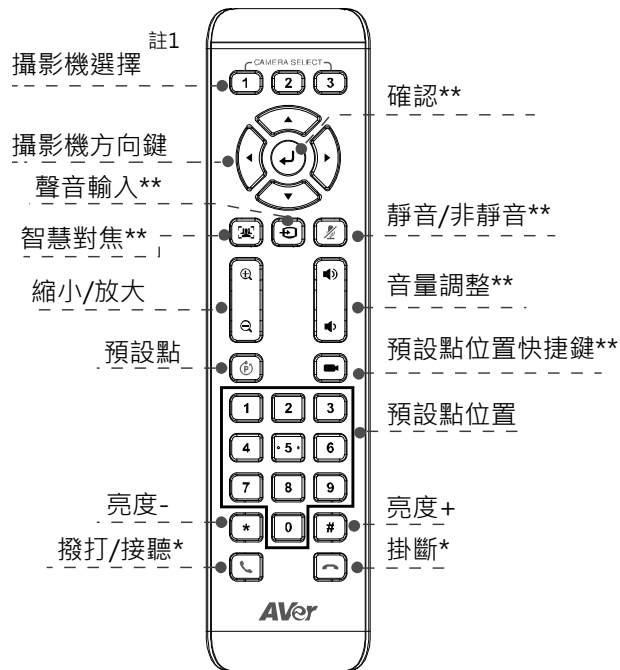

*功能需搭配 AVerPTZ 軟體使用

**於 CAM340+ 上不支援

- 註 1: 若只有一台攝影機時，無需任何設定，預設值為「1」。如果在遙控器 Camera select 按數字 2 或 3，會發現無法控制你的攝影機時，請再次按 Camera select 1 鈕，恢復到預設的 1。
- 需安裝 2 顆 AAA 電池

資訊

常見問題、技術協助、軟體和使用手冊下載，請到網址：<http://tw.aver.com>

單元 Unit	限用物質及其化學符號					
	鉛Lead (Pb)	汞Mercury (Hg)	鎘 Cadmium (Cd)	六價鉻 Hexavalent chromium (Cr ⁺⁶)	多溴聯苯 Polybrominated biphenyls (PBB)	多溴二苯醚 Polybrominated diphenyl ethers (PBDE)
電路板及零組件(電子料或電機料...等)	-	○	○	○	○	○
塑膠組件(外殼或導電泡棉...等)	○	○	○	○	○	○
金屬組件(鐵殼或鐵條或螺柱...等)	-	○	○	○	○	○
配件(電源供應器或遙控器或電纜線...等)	-	○	○	○	○	○
紙製品及包裝件(紙盒或手冊或泡殼...等)	○	○	○	○	○	○

備考 1. “超出 0.1 wt %” 及 “超出 0.01 wt %” 係指限用物質之百分比含量超出百分比含量基準值。
 Note 1: “Exceeding 0.1 wt %” and “exceeding 0.01 wt %” indicate that the percentage content of the restricted substance exceeds the reference percentage value of presence condition.
 備考 2. “○” 係指該項限用物質之百分比含量未超出百分比含量基準值。
 Note 2: “○” indicates that the percentage content of the restricted substance does not exceed the percentage of reference value of presence.
 備考 3. “-” 係指該項限用物質為排除項目。
 Note 3: The “-” indicates that the restricted substance corresponds to the exemption.

版權宣告

©2019 圓展科技版權所有

警告使用者

此為甲類資訊技術設備，於居住環境中使用時，可能會造成射頻干擾，在此種情況下，使用者會被要求採取某些適當的對策。

遙控器電池安全資訊

- 請將電池存放在涼爽與乾燥的位置。
- 不要將電量用盡的電池棄置在家庭廢棄物中。請將電池棄置在特定回收處，或送回原購買的商店。
- 如果長時間不使用電池，請將其取出。電池漏液與腐蝕可能會損壞遙控器，請以安全方式棄置電池。
- 不可混用新舊電池。
- 不可混用不同類型的電池：鹼性、標準（碳鋅）或可充電（鎳鎘）電池。
- 不可將電池棄置於火源中。
- 請勿嘗試讓電池端子短路。