

CAM340+ クイックガイド

パッケージ内容

CAM340+本体	USB ケーブル	固定用ネジ	クイックガイド
-----------	----------	-------	---------

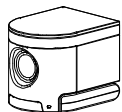

保証書



製品外観

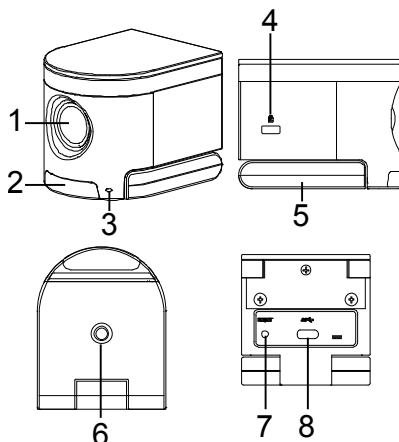

1. カメラレンズ
(水平画角 120°)
2. 赤外線受光部
3. LED ランプ
4. ケンジントンロック
5. 取付マウント
6. 三脚取付穴
7. リセットボタン
8. USB 端子(Type-C)

CAM340+ セットアップ

1. モニターまたは三脚に CAM340+を取り付けます。

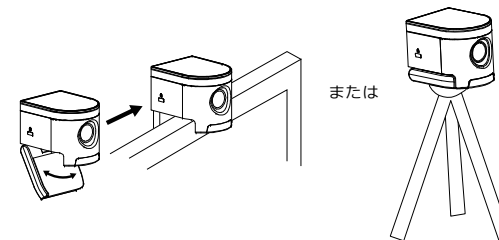

2. CAM340+と PC を同梱の USB ケーブルで接続します。

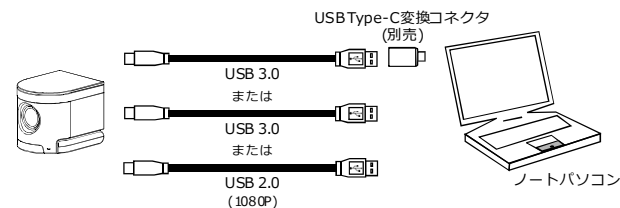

3. 使用ソフトウェアの設定より、カメラ(ビデオデバイス)にて CAM340+を選択します。
4. USB ケーブルの長さが不足する場合、別売 USB 延長ケーブル(10mまたは20m)をご検討ください。

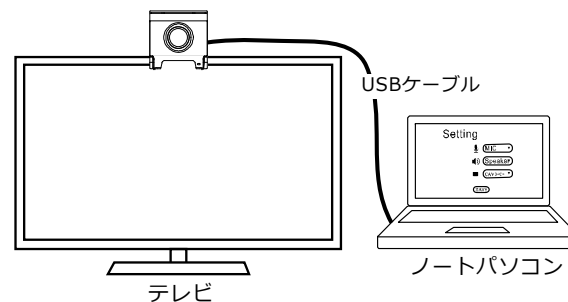

5. ファームウェアの更新・カメラの詳細設定は PTZApp から行います。
下記 URL よりダウンロード・インストールし、ご利用ください。

<http://jp.communication.aver.com/line/usb-videoconferencing/ptzapp>

LED の状態表示

LED の状態	内容
オレンジ点灯	待機中
緑点灯	カメラ使用中
緑色点滅	ファームウェア更新中

[注]

CAM340 +はプラグアンドプレイ会議カメラです。

システムは特別なドライバを必要としません。

製品のより詳細な情報は <http://jp.aver.com> までご覧ください。

ソフトウェア PTZApp のインストール

下記 URL よりダウンロード・インストールし、ご利用ください。

<http://jp.communication.aver.com/line/usb-videoconferencing/ptzapp>

インストール後、PTZAppのアイコンをダブルクリックし、ソフトウェアを実行します。

AVer PTZApp の使用方法

1. ソフトウェアを実行中に、ソフトウェアのインターフェイス上にプラグインリクエストが表示されます。これをクリックしますとプラグインを受け入れられソフトウェアにて AVer PTZApp でのカメラ制御が可能になります。
2. ビデオ通話中に、AVer PTZApp を使用してカメラのパン/チルト/ズームイン、ズームアウト、バックライト機能の有効化/無効化、カメラの明るさとシャープネスの設定を行うことができます。
3. **FOV(画角の調整):** カメラの画角を 120° または 90° に切り替えることができます。

4. **Flip:** CAM340 +を上下逆に取り付けている場合 AVer PTZApp の“Flip”機能を ON に設定します。ON に設定しますと、映像が上下反転し正しい向きの状態にて、ご利用いただけます。

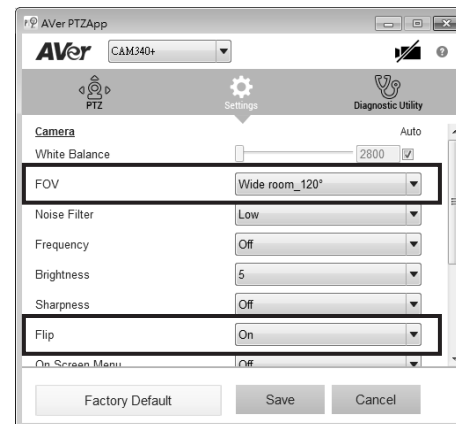

5. 使用する OS にて、USB Data Transfer Mode の設定を次のように選択してください。
 - Windows の場合 : Bulk (デフォルト)
 - Mac OS の場合 : isochronous



ホットキーコントロール

ホットキーコントロールを有効にして、キーボードで各機能の操作・切り替えが可能になります。

1. 「Setting」を選択
2. ホットキーコントロールを「ON」に設定します。

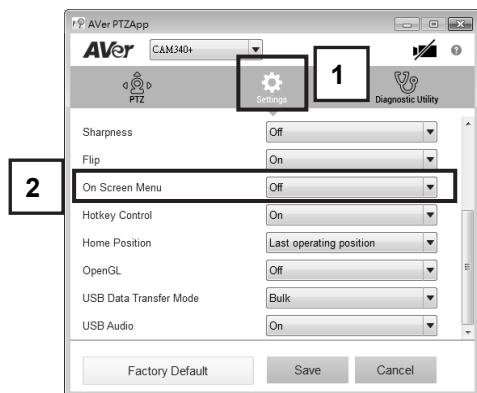

3. 使用可能なホットキーは下記の通りです。

Hotkey Control	
Pan / Tilt	Ctrl + ↑ / ↓ / ← / →
Zoom In / Out	Ctrl + + / -
Backlight Control	Ctrl + L
Preset Load	Alt + 0-9
Preset Save	Ctrl + Alt + 0-9

4. ホットキーが有効の場合、カーソルが PTZ コントロールボタンに移動した際に、使用する場合のホットキーが表示されます。

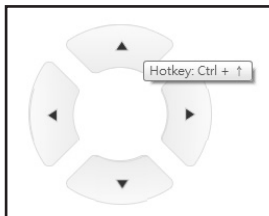

[注] PTZApp インストール後にホットキー機能が有効の場合、PC 再起動時に PTZApp が自動的に起動します。
PTZApp は最小化された状態でタスクトレイに表示されます。

EZLive のインストール

AVer EZLive ソフトウェアをダウンロードするには、<http://www.aver.com/download-center> にアクセスしてください。ダウンロードしたら、ファイルをダブルクリックし、画面の指示に従ってインストールを完了します。

Use AVer EZLive

ビデオ通話中に、EZLive はユーザーが行うことができます:

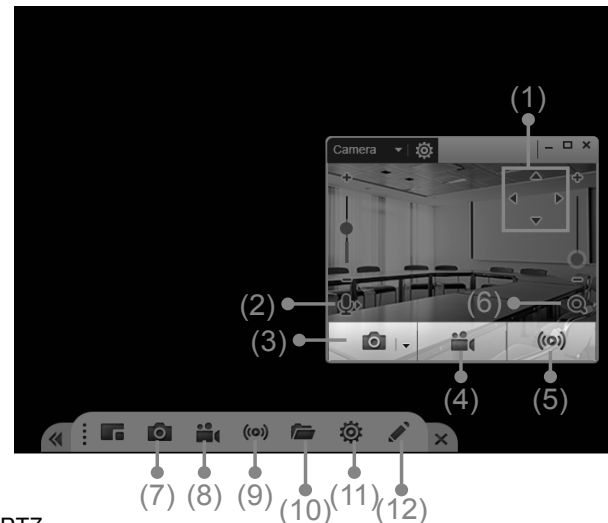

- (1)カメラ ePTZ
- (2)接続したスピーカーの音量調節
- (3)カメラの静止画をキャプチャする
- (4)ビデオを録画する
- (5)YouTube、Livehouse.in、USTREAM などへのライブストリーム
- (6)カメラズームイン/ズームアウト
- (7)PC のスクリーンショットを撮る
- (8)PC 画面ビデオを録画する
- (9)ライブストリームを設定する
- (10)写真やビデオのファイル管理
- (11)ライブストリーム設定
- (12)描画ツール

赤外線操作リモコン

※赤外線操作リモコンは別売になります。

※ご購入希望の際は、製品をご購入いただきました販売代理店までお問い合わせ下さい。

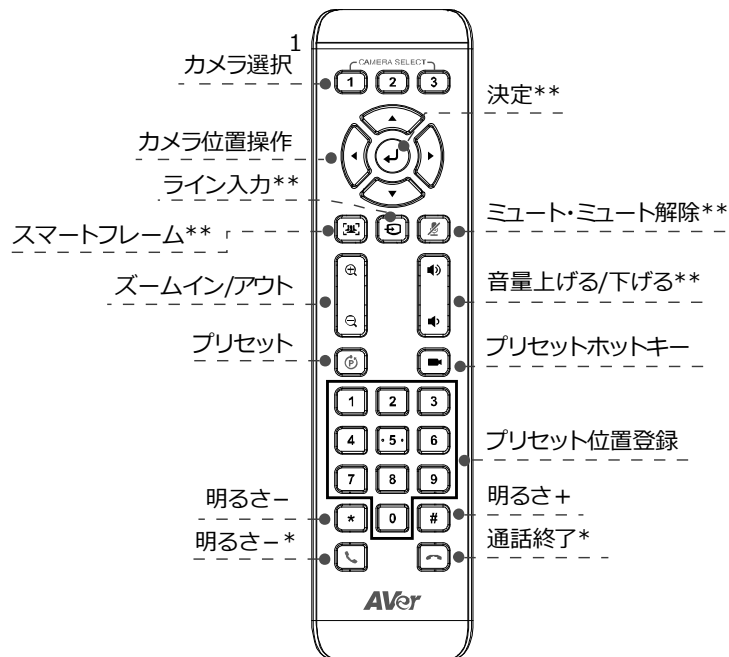

※リモコンの使用には単4電池が2本必要です。

※電池は製品に付属しないため、別途お買い求めください。

- 1: カメラ選択ボタンにて、デフォルトでは「カメラ 1」にカメラが設定されています。カメラ選択ボタン2または3を押すと、リモコン操作ができなくなります。この場合「カメラ1ボタン」を押し、リモコンが使用するカメラを「カメラ1」へ切り替えご利用ください。
- ボタン **1** を1秒間長押しすると、カメラ画角(FOV)を120° または90°へ交互に切り替えることができます。

その他のヘルプ

FAQ、テクニカルサポート、ソフトウェア、およびユーザーマニュアルのダウンロードについては、次の URL をご覧ください。

<https://jp.aver.com/helpcenter/>

商標

AVer は AVer Information, Inc.の登録商標です。

著作権

本書の著作権は AVer Information Inc.が所有します。本書のいかなる部分も、AVer Information Inc. 及び アバー・インフォメーション株式会社から事前文書による許諾を得ることなく、いかなる方法によっても無断で複製、送信、複写、翻訳、情報検索システムへの保管、翻訳することは禁止されています。

免責事項

本書に記載された内容、品質、性能、商品性、特定の目的に対する適合性については、明示的にも暗示的にも、いかなる保証または表明もいたしません。本書に記載された情報については十分に信頼性が確認されていますが、記載内容の誤りについては、一切責任を負いません。本書に記載された情報は予告なしに変更される場合があります。いかなる場合も、アバー・インフォメーション株式会社は、本製品または本書の使用あるいは使用できないことに起因する直接的損害、間接的損害、特別損害、偶発的損害、派生的損害について、そのような損害の可能性について告知されていた場合でも、一切責任を負いません。



この装置はクラスB情報技術装置です。この装置は、家庭環境で使用することを目的としていますが、この装置がラジオやテレビジョン受信機に近接して使用されると、受信障害を引き起こすことがあります。取扱説明書に従い、正しい取り扱いをしてください。VCCI-B

English