

# AVerVision M17-13M

## 使用手冊



## 免責聲明

對於產品品質、效能、適銷性或特定用途之適用性，本文件內容皆不代表任何明示或暗示保固或陳述。本文資訊經過仔細詳查，內容可靠無誤；雖然如此，若有任何錯誤，恕不負責。本文所含資訊如有變更，恕不另行通知。

若因使用或不當使用本產品或本文，導致任何直接、間接、特殊、意外或後續損害，即使本公司已事先告知此類損害之可能性，亦不負任何賠償責任。

## 商標

AVer 為圓展科技股份有限公司之商標。因本內容之描述出現的商標分屬個別公司所有且均受智慧財產權相關法令保護。本文內所有提及之產品或企業名稱僅供識別與說明用途，且為各自擁有者之商標或註冊商標。

## 著作權

©2019 圓展科技 版權所有

本內容相關權利係圓展科技股份有限公司所有，任何人未得事先書面同意不得就本內容為一部或全部之重製、改作、或任何型式之散布行為。圓展科技股份有限公司保留變更產品規格及內容的權利無須另為通知。



若產品上標有打叉記號的滾輪垃圾桶，表示不得將產品與其他家用垃圾一同丟棄。請將廢棄的設備交由指定之廢電機電子設備回收站處理。關於處理廢棄設備之詳細資訊，請洽當地的家庭垃圾處理服務處或您購買產品的商家。

## 警告使用者

這是甲類的資訊產品，在居住的環境中使用時，可能會造成射頻干擾，在這種情況下，使用者會被要求採取某些適當的對策

## 遙控器電池安全資訊

- 請將電池存放在涼爽與乾燥的位置。
- 不要將電量用盡的電池棄置在家庭廢棄物中。請將電池棄置在特定回收處，或送回原購買的商店。
- 如果長時間不使用電池，請將其取出。電池漏液與腐蝕可能會損壞遙控器，請以安全方式棄置電池。
- 不可混用新舊電池。
- 不可混用不同類型的電池：鹼性、標準(碳鋅)或可充電(鎳鎘)電池。
- 不可將電池棄置於火源中。
- 請勿嘗試讓電池端子短路。

## 警告

- 為降低火災或觸電風險，請勿將本產品暴露在雨中或潮濕環境中。如果對產品進行任何未經授權的修改，保固將無效。
- 請勿使機器掉落或受到撞擊。
- 請使用正確的電源電壓以避免損壞機器。
- 請勿將機器放在容易被踩到電源線的地方，否則可能會導致電源線或插頭磨損或損壞。
- 請用雙手握住機器底部以移動機器。請勿抓住鏡頭或機械臂來移動機器。

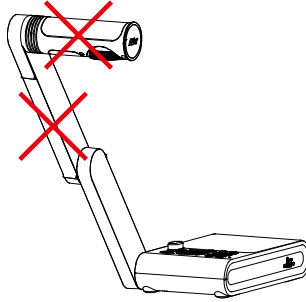

- 請勿往左右相反方向拉扯機械臂和機器本體。

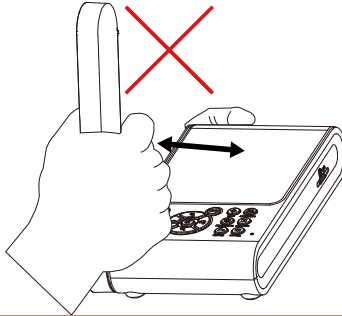

### 連絡資訊

圓展科技股份有限公司

新北市 236 土城區大安路 157 號 8 樓

<http://tw.aver.com>

單元Unit	限用物質及其化學符號					
	鉛Lead (Pb)	汞Mercury (Hg)	鎘Cadmium (Cd)	六價鉻 Hexavalent chromium (Cr <sup>+6</sup> )	多溴聯苯 Polybrominated biphenyls (PBB)	多溴二苯醚 Polybrominated diphenyl ethers (PBDE)
電路板及零組件(電子料或電機料...等)	-	○	○	○	○	○
塑膠組件(外殼或導電泡棉...等)	○	○	○	○	○	○
金屬組件(鐵殼或鐵條或螺柱...等)	-	○	○	○	○	○
配件(電源供應器或遙控器或電纜線...等)	-	○	○	○	○	○
紙製品及包裝件(紙盒或手冊或泡殼...等)	○	○	○	○	○	○

備考 1. “超出 0.1 wt %” 及 “超出 0.01 wt %” 係指限用物質之百分比含量超出百分比含量基準值。

Note 1 : “Exceeding 0.1 wt %” and “exceeding 0.01 wt %” indicate that the percentage content of the restricted substance exceeds the reference percentage value of presence condition.

備考 2. “○” 係指該項限用物質之百分比含量未超出百分比含量基準值。

Note 2 : “○” indicates that the percentage content of the restricted substance does not exceed the percentage of reference value of presence.

備考 3. “-” 係指該項限用物質為排除項目。

Note 3 : The “-” indicates that the restricted substance corresponds to the exemption.

# 目錄

包裝內容物 .....	1
選購配件.....	1
<b>AVerVision M17-13M 零件介紹 .....</b>	<b>2</b>
右側面板 .....	3
左側面板 .....	3
後端面板 .....	4
控制面板 .....	5
遙控器.....	7
<b>設備連接.....</b>	<b>11</b>
電源連接 .....	11
連接顯示器或 LCD/DLP 投影機.....	11
連接 HDMI 介面的顯示器或 LCD/DLP 投影機 .....	12
連接電腦 .....	12
以 USB 傳輸線連接電腦.....	13
以 HDMI 埠連接電腦.....	13
以 USB 傳輸線連接互動觸控螢幕 .....	14
連接多媒體喇叭 .....	14
連接滑鼠 .....	15
連接顯微鏡 .....	16
<b>設定 AVerVision M17-13M.....</b>	<b>17</b>
儲存和處理 .....	17
攝影範圍 .....	18
頂燈 .....	20

紅外線感應器 .....	20
如何將 M17-13M 固定安裝在平面上 .....	21
防眩光片 .....	21
外部記憶體儲存 .....	22
插入 SD 記憶卡 .....	22
插入 USB 隨身碟 .....	22
<b>OSD 選單 .....</b>	<b>23</b>
瀏覽選單和子選單 .....	24
影像 .....	24
明亮度 .....	24
對比值 .....	24
模式 .....	25
效果 .....	25
鏡射 .....	25
進階 .....	25
自動影像 .....	25
曝光 .....	26
白平衡 .....	26
對焦 .....	26
簡報 .....	27
旋轉 .....	27
聚光燈功能 .....	27
遮罩功能 .....	28
分割畫面 .....	28
子母畫面 (PIP) .....	29

計時器 .....	29
註釋 .....	29
設定 .....	30
拍照 .....	30
解析度 .....	30
品質 .....	30
型態 .....	30
間隔 .....	30
儲存 .....	31
格式化 .....	31
儲存至電腦 .....	31
閃爍 .....	31
飽和度 .....	31
麥克風音量 .....	32
系統 .....	32
語言 .....	32
輸出顯示 .....	32
備份 .....	32
儲存設定 .....	32
回復設定 .....	33
資訊 .....	33
預設 .....	33
播放 .....	34
幻燈片 .....	34
間隔 .....	34

效果.....	34
儲存.....	34
刪除全部.....	34
註釋功能.....	35
連接 USB 滑鼠.....	36
使用註釋功能.....	36
將拍攝的圖片/影片傳送至電腦.....	38
<b>技術規格.....</b>	<b>39</b>
影像.....	39
光學.....	39
電源.....	39
光源.....	39
輸入/輸出.....	39
尺寸.....	40
外部儲存裝置.....	40
<b>故障排除.....</b>	<b>41</b>
<b>有限保固.....</b>	<b>42</b>

## 包裝內容物

請確定包裝中附有下列項目的物品。

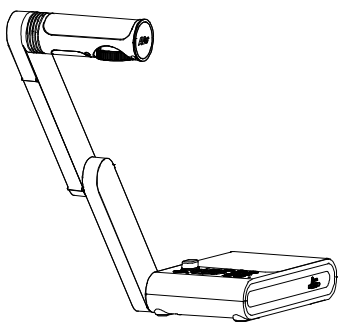

AVerVision M17-13M

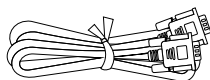

RGB 連接線

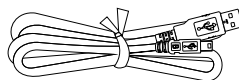

USB 連接線

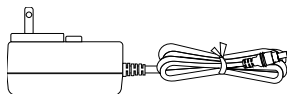

變壓器(12V, 2A)

\*變壓器類型視販售國家之標準電源插座而異。

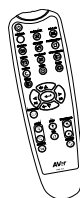

遙控器 (含電池)

## 選購配件



手提袋

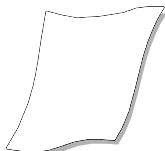

防眩光片

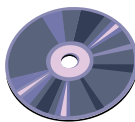

軟體光碟



顯微鏡轉接器  
(含 28mm 聯軸器和 34mm 聯軸器)

## AVerVision M17-13M零件介紹

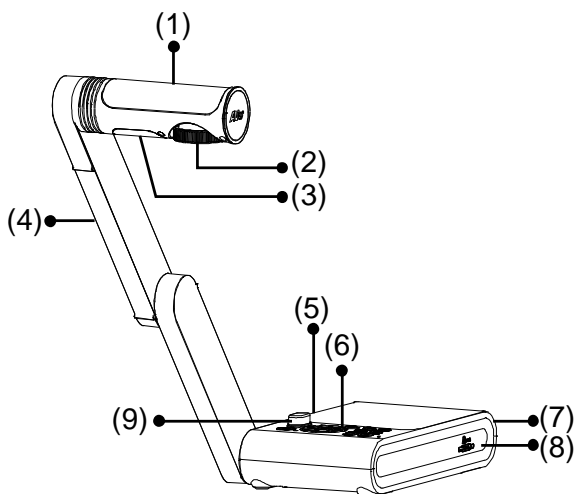

名稱	功能
(1) 攝影機頭	含有攝影機感應器。
(2) 攝影機鏡頭	對準攝影機中的影像焦距。
(3) LED 燈	提升周圍照明亮度。
(4) 機械臂	可調整觀看範圍。
(5) 左側面板	連接電腦、RGB 外接顯示設備、和電腦 USB 埠
(6) 控制面板	輕鬆使用各種功能。
(7) 後端面板	連接電源、外接 HDMI 輸出/輸入顯示 設備和、防盜 Kensington 安全鎖的相容插槽。
(8) 右側面板	SD 記憶卡槽。
(9) 紅外線感應器	接收遙控器指令。

## 右側面板

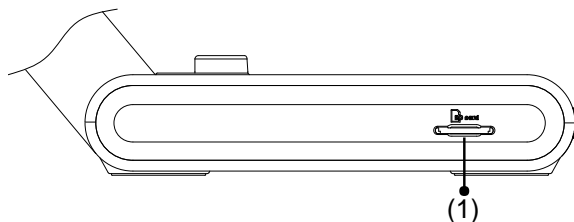

名稱	功能
(1) SD 記憶卡插槽	插入 SD 記憶卡，標籤朝上。

## 左側面板

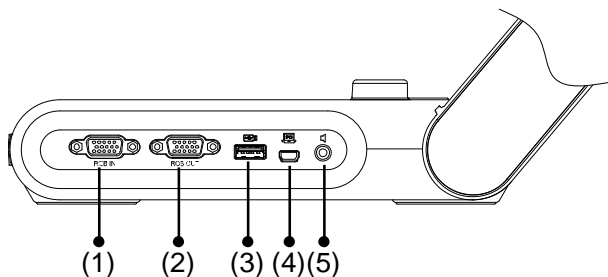

名稱	功能
(1) RGB 輸入埠	輸入電腦或其他來源之訊號，並傳至 RGB 輸出埠。本埠連接電腦的 RGB/VGA 輸出埠。
(2) RGB 輸出埠	使用 RGB 連接線將 AVerVision M17-13M 連接至任何顯示裝置。
(3) USB 埠	插入 USB 隨身碟，將照片/影像直接存入，或者使用 USB 滑鼠註釋功能。
(4) 迷你 USB 埠	利用 USB 連接線連接至電腦 USB 埠，並將 AVerVision M17-13M 當做 USB 鏡頭或將記憶體來源之擷取影像/影片傳至電腦。
(5) 音源輸出埠	連接多媒體喇叭以播放錄製的影音檔。

## 後端面板

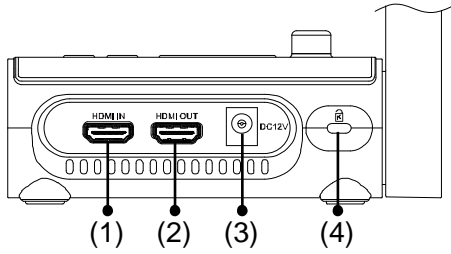

名稱	功能
(1) HDMI 輸入埠	連接其他 HDMI 設備來源之訊號輸入。本埠連接到電腦的 RGB/HDMI 輸出埠。
(2) HDMI 輸出埠	使用 HDMI 連接線，透過 HDMI 介面，將輸出的視訊信號傳送到互動觸控螢幕、LCD 顯示器或投影機。
(3) DC12V	將電源變壓器連接此連接埠。
(4) 防盜插槽	連接 Kensington 相容之安全鎖或防盜裝置。

## 控制面板

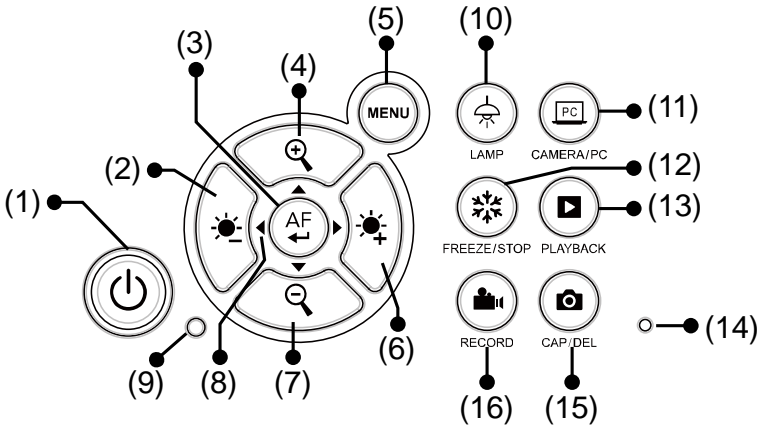





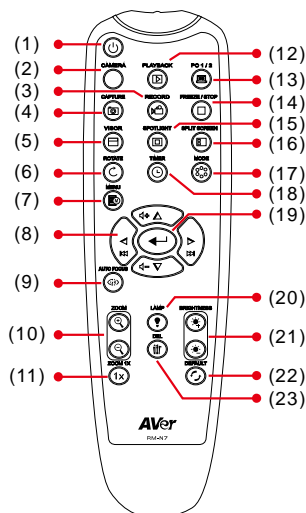

名稱	功能
(1) 電源	本機開機或待機。
(2)	調整亮度。
(3)	<ul style="list-style-type: none"> <li>- 於圖片播放模式與 OSD 選單中進行選取。</li> <li>- 開始或暫停播放視訊。</li> <li>- 自動調整焦距。</li> </ul>
(4)	在攝影機和圖片播放模式中放大影像。
(5) MENU	開啟或離開 OSD 選單與子選單。
(6)	調整亮度。
(7)	在攝影機和圖片播放模式中縮小影像。
(8)	<ul style="list-style-type: none"> <li>- 在 OSD 選單中選擇選項。</li> <li>- 使用▲或▼來調高或降低播放視訊的音量。</li> <li>- 使用◀或▶來倒轉或快轉播放視訊。</li> <li>- 移動(SPOTLIGHT)外框與遮罩功能(VISOR)影像遮罩範圍。</li> </ul>
(9) 電源燈號	<ul style="list-style-type: none"> <li>- 紅色：待機狀態。</li> <li>- 綠色：視訊經由 RGB 和 HDMI 埠輸出。</li> </ul>
(10) LAMP	開啟或關閉頂燈。
(11) CAMERA / PC	透過 RGB 或 HDMI 輸入埠，可切換影片訊號源自攝影機或電腦。

名稱	功能
(12) FREEZE/STOP	<ul style="list-style-type: none"> <li>- 在攝影機模式中暫停或繼續顯示影像。</li> <li>- 在播放模式中停止播放影音。</li> <li>- 按一下會切換到註釋模式(靜態影像)。要離開註釋模式，再按一次。</li> <li>- 按住 3 秒會切換到註釋(動態影像)，要離開註釋模式，再按 3 秒。</li> </ul>
(13) PLAYBACK	觀看和播放圖片和影片。
(14) 內建麥克風	錄製影片時，並錄下聲音。該錄音為單音。
(15) CAP/DEL	<ul style="list-style-type: none"> <li>- 在攝影機模式中拍攝圖片。在連拍模式中，再按一次此按鍵即可停止拍攝。</li> <li>- 在播放模式中刪除所選擇的圖片或影片。</li> </ul>
(16) RECORDING	開始或停止錄音和錄影。音檔或影片檔僅可存至 SD 卡或 USB 隨身碟 (請參考 <a href="#">外部儲存記憶體</a> 章節)。

## 遙控器

遙控器需使用兩(2)顆 AAA 尺寸的電池(隨附)，使用前請確定已正確安裝電池。可以用遙控器使用 AVerVision M17-13M 的所有功能。



名稱	功能
(1) POWER	本機開機或待機。
(2) CAMERA	攝影機模式顯示內建攝影的視訊訊號。
(3) RECORD	開始或停止錄音和錄影。錄製的視訊只能儲存在 SD 記憶卡或 USB 隨身碟中。
(4) CAPTURE	在攝影機模式中拍攝靜態影像。在連拍模式中，再按一次此按鍵即可停止拍攝。
(5) VISOR	<p>呼叫 螢幕幕布 子選單。螢幕幕布 出現在螢幕上某區域，方便簡報人員提出簡報內容。</p> <p>在螢幕幕布子選單選擇「開啟」或「關閉」來啟動或關閉螢幕幕布功能。按  鍵可跳至下一個選項。在選擇後，按  鍵確認，使選項生效。</p> <p>選擇開啟時，設定陰影，為設定方框外模糊度。數值設為 100 時，方框外區域將會變為全黑。</p>  <p>設定完成後，按  鍵確認，離開設定選單。於主螢幕上方會略為露出畫面，其他地方為黑色，按 ▲、▼、◀、▶ 鍵可以調整顯示更多遮蔽區域。選擇關閉將會關閉子選單。若欲關閉螢幕幕布，請再按一次  鍵。</p>

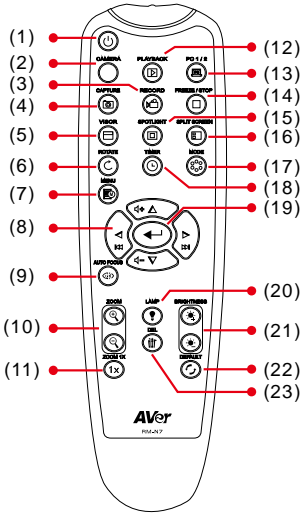

名稱	功能
(6) ROTATE	在攝影機和播放模式中將影像旋轉 0° 或 180°。
(7) MENU	開啟與離開 OSD 選單與子選單。
(8) ▲ ▼ ◀ ▶	<ul style="list-style-type: none"> <li>- 在 OSD 選單中選擇選項。</li> <li>- 使用 ▲ 或 ▼ 鍵來調高或降低播放視訊的音量。</li> <li>- 使用 ◀ 或 ▶ 鍵來倒轉或快轉播放視訊。</li> <li>- 移動(SPOTLIGHT)外框與遮罩功能 (VISOR)影像遮罩範圍。</li> </ul>
(9) AUTO FOCUS	可自動調整焦距。
(10) ZOOM +/-	在攝影機和圖片播放模式中放大/縮小影像。
(11) ZOOM RESET	將縮放比例重設為 100%。
(12) PLAYBACK	用 16 個縮圖影像方式觀看記憶體中拍攝的圖片/視訊。
(13) PC 1/2	PC 模式顯示 M17-13M 的 RGB/HDMI 訊號輸入端的視訊訊號。
(14) FREEZE / STOP	<ul style="list-style-type: none"> <li>- 將正在播放的影像定格。</li> <li>- 停止播放視訊。</li> </ul>

## 名稱

## 功能

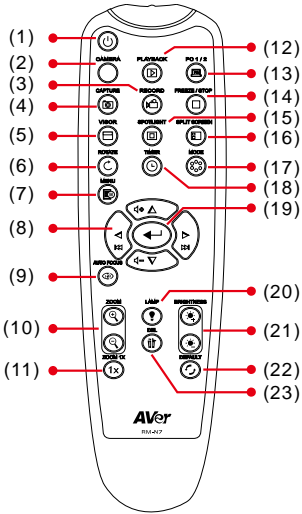

### (15) SPOTLIGHT

呼叫 聚光燈 子選單。簡報螢幕上顯示加疊了方框的聚光燈。可以調整方框大小並移動位置。

聚光燈子選單選擇「開啟」或「關閉」來啟動或關閉聚光燈功能。按



 鍵可跳至下一個選項。

在選擇後，按  鍵移動到「確定」選項，再按  鍵使選項生效。

選擇開啟時，可設定下列選項：

- **陰影**：設定方框外模糊度。數值設為 100 時，方框外區域將會變為全黑。按  鍵可跳至下一個選項。
- **彩色**：選擇 聚光燈方框顏色。



設定完成，按  鍵可跳至「確定」選項，螢幕會出現顏色方框，按▲、▼、◀、和 ▶ 鍵可調整外框大小。若欲關閉 聚光燈，請再按一次  鍵。

### (16) SPLIT SCREEN

分割畫面模式。一邊顯示來自內建攝影機的即時影像，一邊顯示來自記憶體的 8 個縮圖大小圖片/視訊。

### (17) MODE

有三種模式可供選擇：

- **一般**：調整影像漸層。
- **運動模式**：增加訊框率。使用此模式需要充足的光線。
- **顯微鏡模式**：自動調整用顯微鏡觀看時的光學變焦。



## 設備連接

接線前，請確定已關閉所有裝置的電源。如果不確定接線位置，只要依下圖所示來連接，並請參閱正要與 AVerVision M17-13M 連接的裝置的使用手冊。

## 電源連接

連接電源轉換器至標準 100V~240V AC 電源輸出孔。一旦接上電源後，本設備將會自動進入待機模式。按  開啟電源。

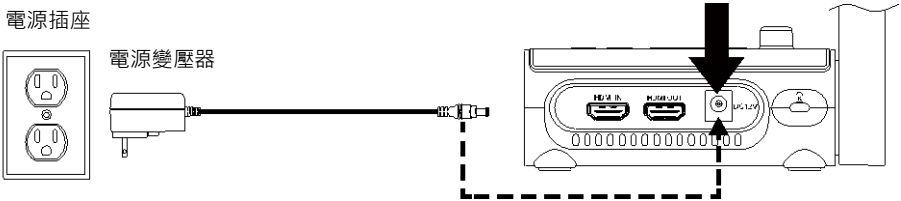

## 連接顯示器或LCD/DLP 投影機

找到裝置的 RGB(VGA)埠，並連至 AVerVisionM17-13M 的 RGB 輸出埠。

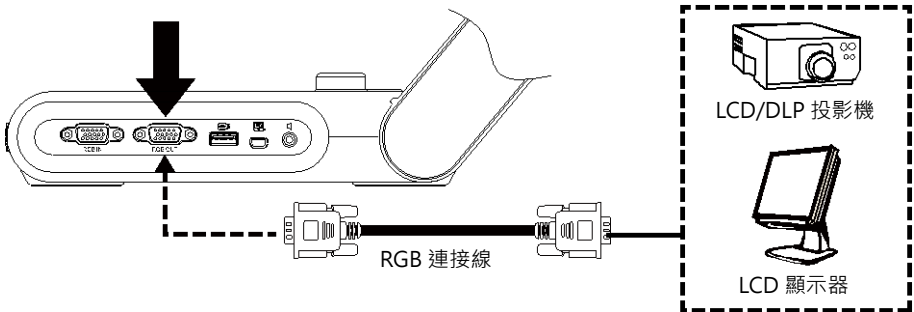

## 連接HDMI介面的顯示器或LCD/DLP投影機

找到裝置的 HDMI 埠，並連至 AVerVision M17-13M 的 HDMI 輸出埠。

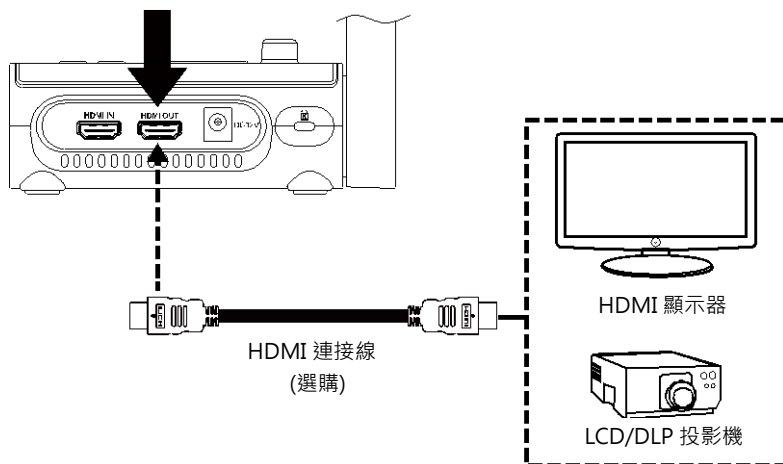

## 連接電腦

確認電腦或筆記型電腦的 RGB(VGA)輸出埠，並連至 AVerVision M17-13M 的 RGB 輸入埠。RGB 輸入埠的視訊將匯至 RGB 輸出埠。

[註]

- 若要顯示電腦影像，請按控制面板或遙控器上的「Camera/PC」鍵，將 AVerVision M17-13M 切換至電腦模式。
- 若要在筆記型電腦輸出顯示影像，請使用鍵盤指令(FN+F5)切換顯示模式。如需不同指令，請參閱筆記型電腦的手冊。

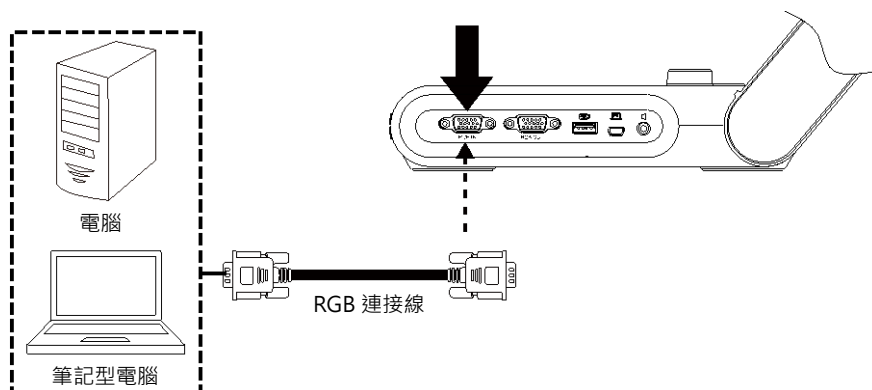

## 以USB傳輸線連接電腦

確認電腦或筆記型電腦的 USB 埠，並連至 AVerVision M17-13M 的 USB 埠。

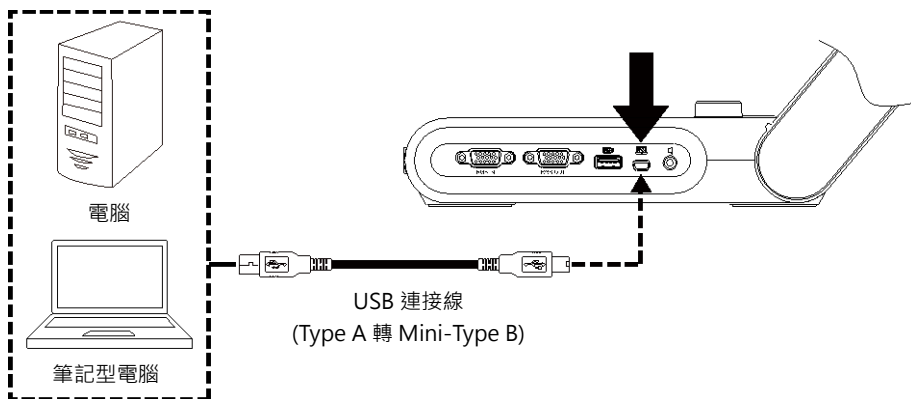

## 以HDMI埠連接電腦

確認電腦或筆記型電腦的 HDMI 輸出埠，並連至 AVerVision M17-13M 的 HDMI 輸入埠。

[註]

- 若要顯示電腦影像，請按控制面板或遙控器上的「Camera/PC」鍵，將 AVerVision M17-13M 切換至電腦模式。
- 若要在筆記型電腦輸出顯示影像，請使用鍵盤指令(FN+F5)切換顯示模式。如需不同指令，請參閱筆記型電腦的手冊。

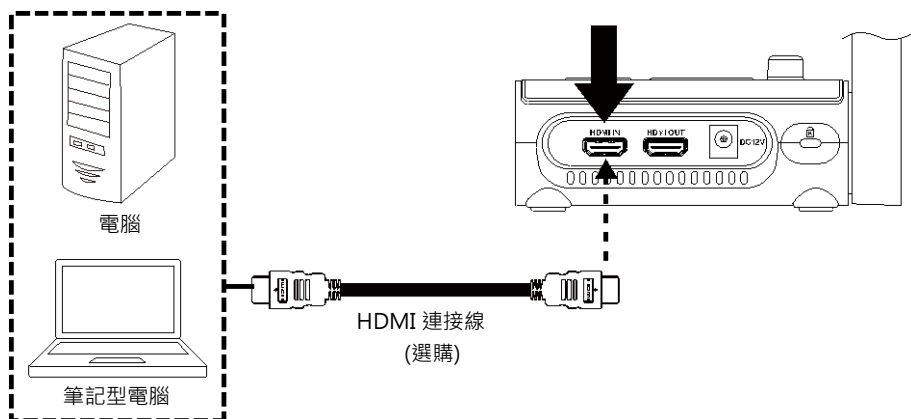

## 以USB傳輸線連接互動觸控螢幕

有兩種連接方式：

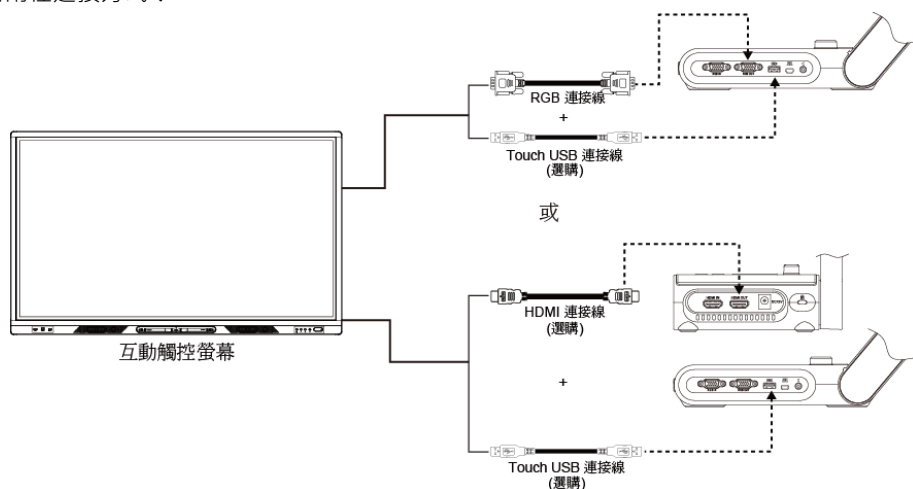

## 連接多媒體喇叭

將使用 3.5mm 插頭並將多媒體喇叭插入  連接埠中。僅支援所播放視訊的聲音。

[註]

我們建議連接多媒體(主動式，需外接電源)喇叭到音源輸出連接埠。

使用耳機時請小心，請透過遙控器或面板的上下鍵來調整音量大小，以避免音量過大造成聽力受損。

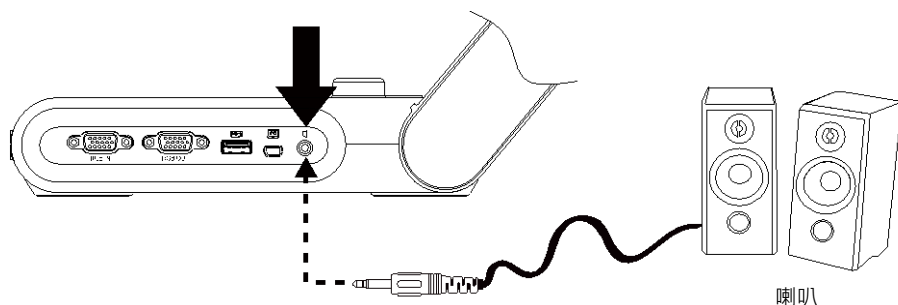

## 連接滑鼠

將 USB 滑鼠連接到 M17-13M 的 USB 埠，可使用註釋功能。

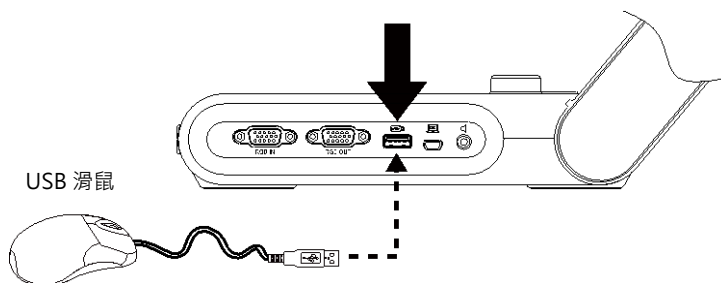

## 連接顯微鏡

將 AVerVision M17-13M 連接顯微鏡後，便可在大螢幕上檢驗顯微鏡物體。

1. 變更影像顯示模式為顯微鏡。按選單

「MENU」> 影像 > 模式 >  並按

 鍵確認。



2. 將鏡頭對準最遠點，再按下自動對焦 (AUTO FOCUS) 鍵。

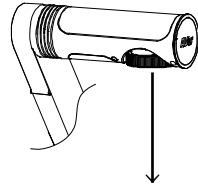

3. 調整顯微鏡焦距。

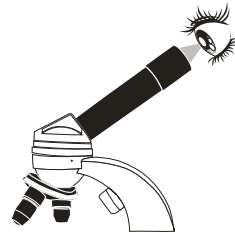

4. 選擇聯軸器，其尺寸合於顯微鏡目鏡，並裝入顯微鏡轉接器內。

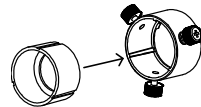

5. 將目鏡自顯微鏡移除，並將裝有聯軸器的顯微鏡轉接器裝上。轉緊三個螺絲，確認目鏡裝妥。

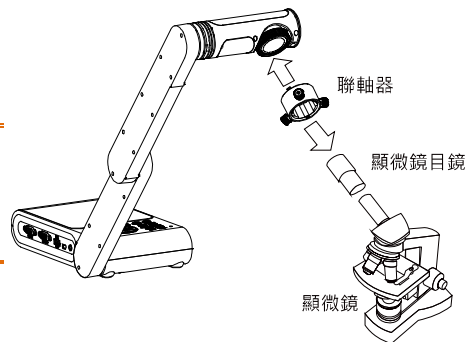

- 關於接目鏡，建議使用時視距(eye relief) 33mm 或以上。
- 手動調整來獲得最佳的物體影像。

6. 將顯微鏡轉接器裝至 AVerVision 的鏡頭上。接著連接 AVerVision 和顯微鏡。

請確定鏡頭和顯微鏡轉接器上的箭頭對齊，才進行安裝。接著往左旋轉後，兩個箭頭會分開，並確認鎖上。

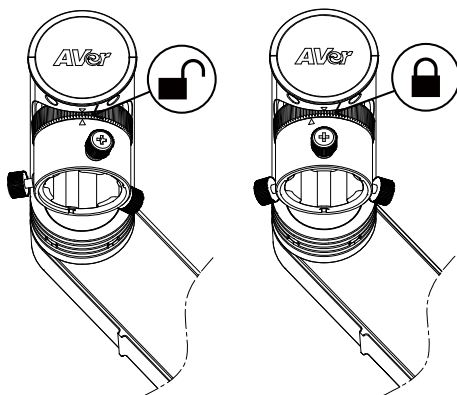

## 設定AVerVision M17-13M

本章節將提供一些實用技巧，如何調整 AVerVision M17-13M 以便符合個人的使用需求。

### 儲存和處理

請參照下圖收起 AVerision M17-13M。

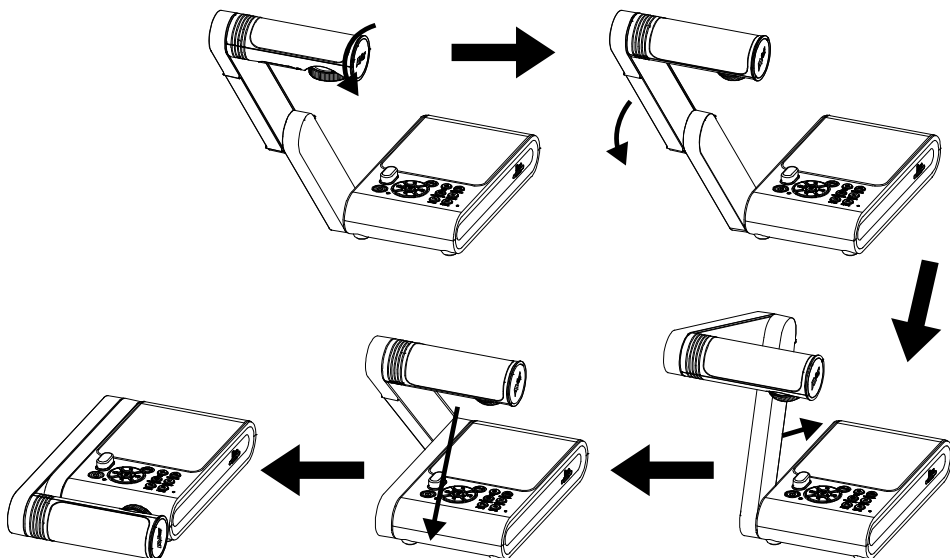

## 攝影範圍

此拍攝區域可觀賞最大範圍在 450 x 340mm (1024x768)內。

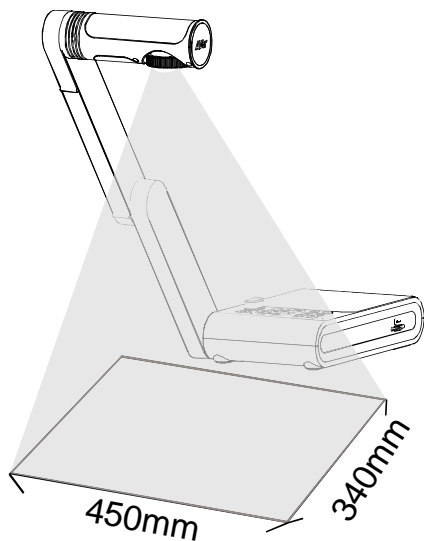

當鏡頭高度為 346mm 時，攝影範圍為 A3 尺寸。

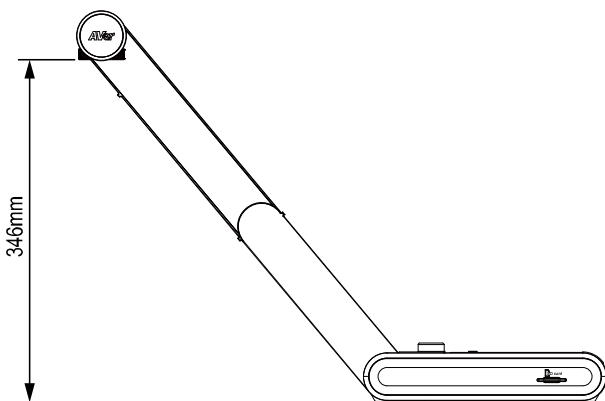

鏡頭也支援往前方和往後方位置，如下圖所示。

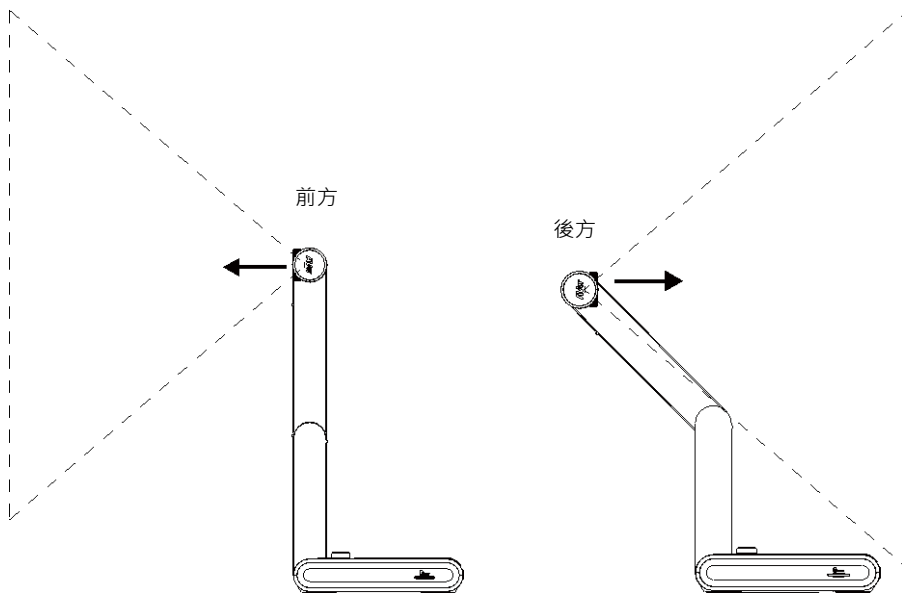

按兩次面板上和遙控器上的「Rotate(旋轉)」鍵，可將影像旋轉 180°。

欲鏡射圖片時，按 **MENU** > **鏡射** > **開啟**，按 **←** 鍵，選擇開啟。

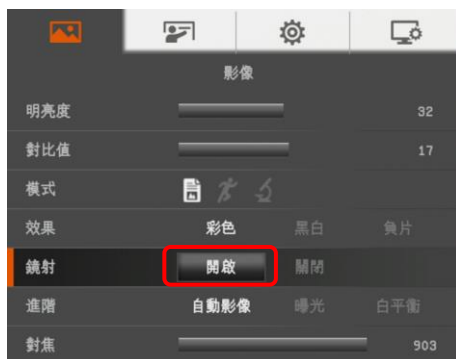

## 頂燈

按下面板上或遙控器上的「LAMP」鍵可開啟或關閉燈光。

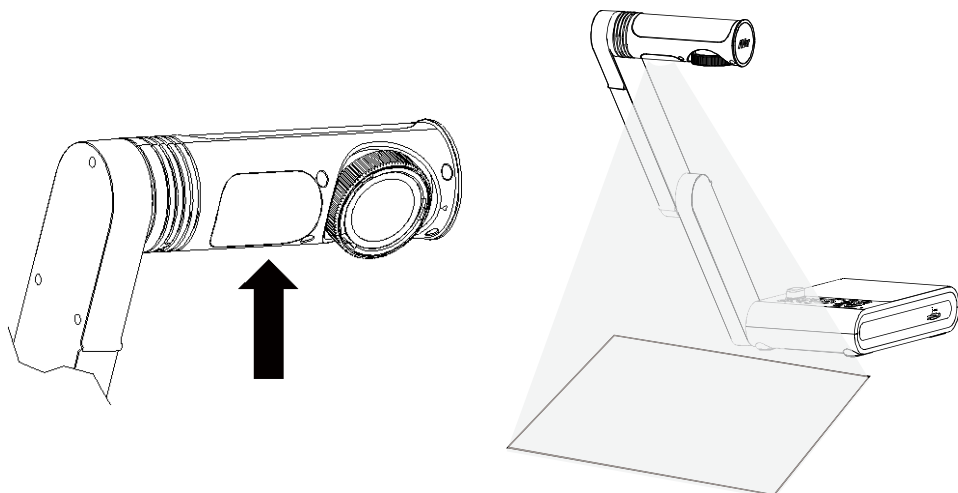

## 紅外線感應器

將遙控器對準紅外線感應器即可操作裝置。

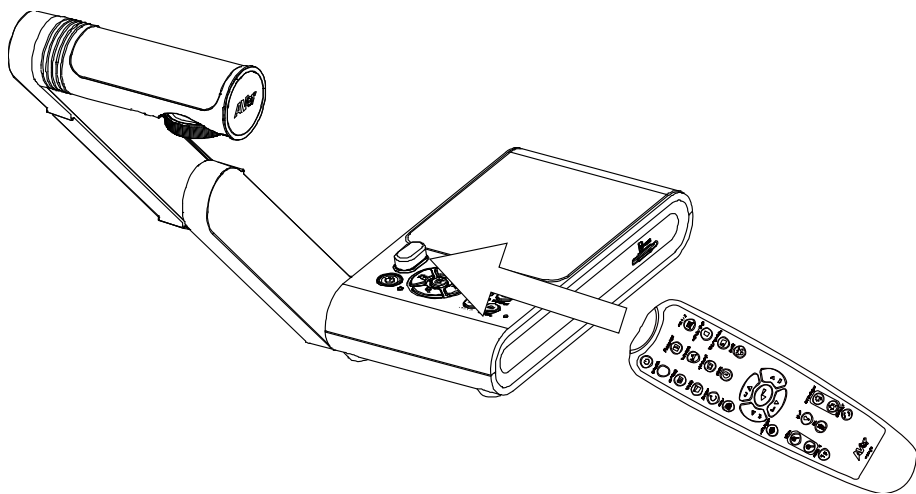

## 如何將M17-13M固定安裝在平面上

如下圖所示，M17-13M 底部周圍有 4 個固定孔，量好並做好標記，左右和上下兩個固定孔距離 75 mm。使用 2 個或 4 個 6mm 固定孔專用的 M4.0 螺絲釘，將 M17-13M 固定安裝在平坦表面上。

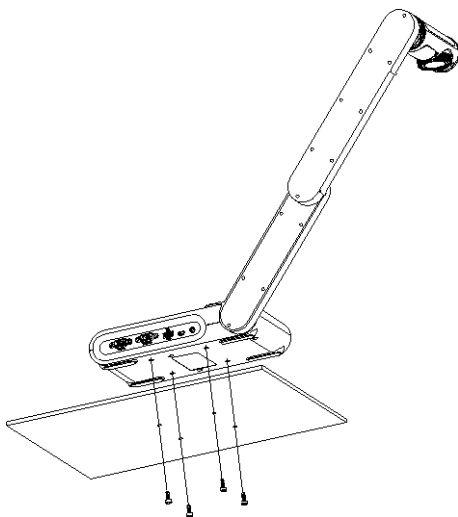
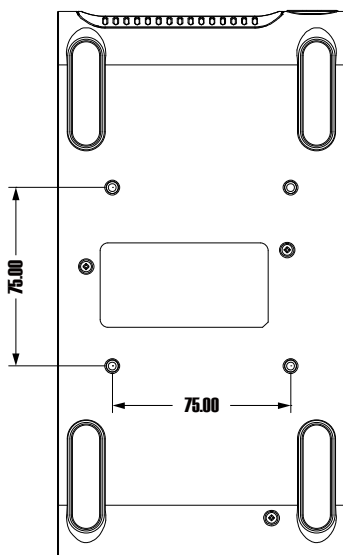

## 防眩光片

如果展示的文件或物體非常亮或光滑，例如雜誌等，可用隨機附贈的防眩光片來調整燈光反射。放置時，請將粗糙面朝上放在光滑文件上，來減少反光。

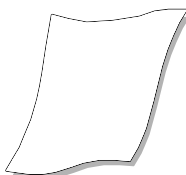

## 外部記憶體儲存

AVerVision M17-13M 支援 SD 記憶卡與 USB 隨身碟，可拍攝更多影像和錄製更多音訊與影片。有外部儲存裝置時，AVerVision M17-13M 可以偵測到，並自動切換至最後偵測到的儲存裝置。如果沒有連接任何外部儲存裝置，所有拍攝的靜態影像將儲存在內建的記憶體中。

### 插入SD記憶卡

將接觸端子朝下插入記憶卡，直到插到底為止。若要取出記憶卡，只要按下就可以退出，然後將記憶卡拔出。支援的 SD 記憶卡容量從 1GB 到 32GB (FAT32)。建議使用 class-6 或以上的 SDHC 卡，以確保錄影之品質。

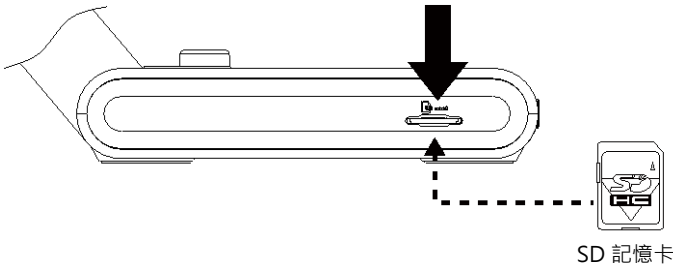

### 插入USB隨身碟

將 USB 隨身碟插入 USB 插槽。AVerVision M17-13M 支援 2GB 至 64GB (FAT32)的 USB 隨身碟。強烈建議使用 AVerVision M17-13M 來格式化隨身碟，以確保錄影品質。

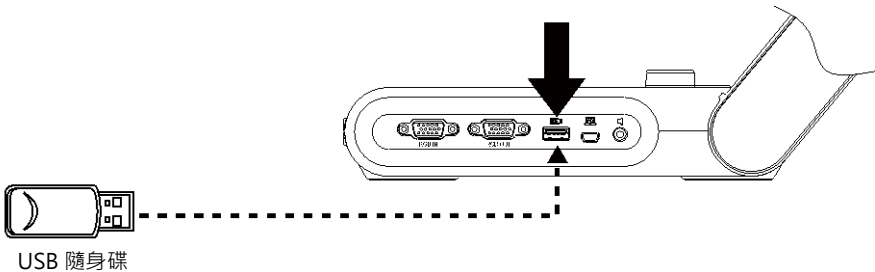

## OSD 選單

OSD 選單上有 4 個索引標籤：影像、簡報、設定和系統。在播放模式中，可以使用播放 OSD 選單來啟用投影片功能，並在需要時修改投影片間隔時間與轉場設定。

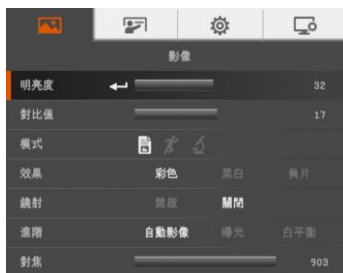

影像選單



簡報選單



設定選單



系統選單



播放選單



註釋

## 瀏覽選單和子選單



1. 按下遙控器或控制面板上的「MENU」鍵。
2. 按▶和◀可瀏覽選項標籤。
3. 按▼和▲可在選單上進行選取。
4. 按⏪確認選項。
5. 按▶和◀可調整設定或進行選取。
6. 按⏩進入子選單。
7. 按「MENU」鍵關閉 OSD 選單。



## 影像

### 選單畫面

### 功能

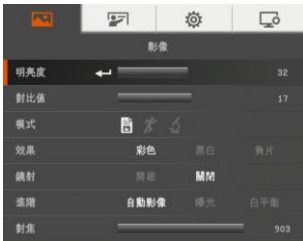

### 明亮度

手動調整亮度等級，範圍從 1 到 64。

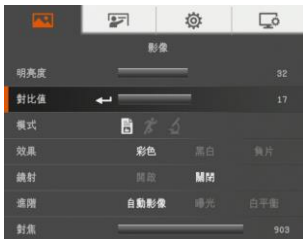

### 對比值

在明亮或黑暗的環境下，手動調整對比度等級，範圍從 1 到 32。

## 選單畫面

## 功能



### 模式

進行不同的影像顯示設定。



**一般模式：**調整影像漸層。



**運動模式：**增加訊框率。使用此模式需要充足的光線。



**顯微鏡模式：**自動調整用顯微鏡觀看時的光學變焦。

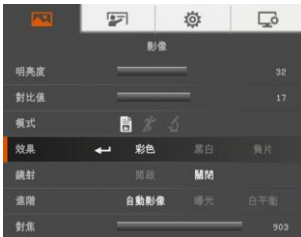

### 效果

將影像轉換為彩色、黑白或負片。



### 鏡射

於 Camera (攝影機) 模式下，選擇翻轉影像。



### 進階

可設定自動影像、曝光、和白平衡設定。



### 自動影像

選擇開啟或關閉本功能，以自動調整白平衡和曝光設定，並自動校正顏色和曝光補償。



### 曝光

選擇曝光設定。

**自動：**自動調整所需的攝影機曝光與光線量。

**手動：**手動調整曝光等級。曝光可調整至最高達 100。



### 白平衡

選擇用於多種光線條件或色溫的白平衡設定。

**自動：**自動調整白平衡。

**手動：**手動調整紅色與藍色色階。色階可調整至最高達 255。



### 對焦

手動調整焦距。

# 簡報

## 選單畫面



## 功能

### 旋轉

在攝影機和播放模式中將影像旋轉 0°或 180°。



### 聚光燈功能

聚光燈在簡報螢幕上顯示加疊了方框。可以按 ▲、▼、◀、▶ 鍵調整聚光燈方框位置。選「執行」可以呼叫聚光燈子選單。

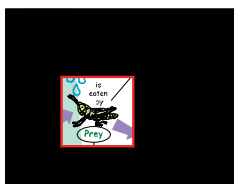

聚光燈子選單選擇「開啟」或「關閉」來啟動或關閉聚光燈功能。按 ◀ 鍵可跳至下一個選項。

在選擇後，按 ◀ 鍵移動到「確定」選項，再按 ◀ 鍵使選項生效。

選開啟時，可設定下列選項：

- **陰影**：設定方框外模糊度。數值設為 100 時，方框外區域將會變為全黑。
- **彩色**：選擇聚光燈方框顏色。按 ◀ 鍵可跳至下一個選項。



設定完成，按 ◀ 鍵可跳至「確定」選項，螢幕會出現顏色方框，按 ▲、▼、◀、和 ▶ 可調整外框大小。

### 遮罩功能

屏幕幕布遮於簡報螢幕上。螢幕上方露出部分。按 ▲、▼、◀ 和 ▶ 鍵可調整露出區域範圍。選取「執行」可呼叫屏幕幕布子選單。



在屏幕幕布子選單選擇「開啟」或「關閉」來啟動或關閉屏幕幕布功能。按 ⬅ 鍵可跳至下一個選項。在選擇後，按 ⏹ 鍵確認，使選項生效。

選擇開啟時，設定陰影，為設定方框外模糊度。數值設為 100 時，方框外區域將會變為全黑。



設定完成後，按 ⏹ 鍵確認，離開設定選單。於主螢幕上方會略為露出畫面，其他地方為黑色，按 ▲、▼、◀、▶ 鍵可以調整顯示更多遮蔽區域。

選擇關閉將會關閉子選單。

### 分割畫面

將畫面切分成兩個部分。其中一半畫面顯示 8 個縮圖影像，另一半顯示來自 AVerVision M17-13M 攝影機的影像。





選擇 8 個縮圖播放影像的顯示位置。按「Menu」鍵取消切割畫面。





### 子母畫面 (PIP)

在 Camera(攝影機)模式中，選擇縮圖播放畫面位置，然後在畫面角落顯示縮圖播放畫面，從記憶體中叫出拍攝的影像。按「Menu」鍵取消子母畫面。

-  左下方
-  左上方
-  右下方
-  右上方



### 計時器

開始/暫停/停止計時和設定計時長度。計時器會自動計時，到數計時至 0 後會顯示經過的時間。每次切換 Playback(播放)、PC(電腦)或 Camera(攝影機)模式時，計時器會繼續計時。



### 註釋

AVer M17-13M 連接滑鼠後，可於螢幕上使用註釋功能。選擇「執行」呼叫出註釋工具列，詳細使用請參見[註釋功能](#)章節。

**校準：**當實物投影機與互動觸控螢幕連接時，可進行螢幕影像位置校準。請依螢幕四角的順序進行校準。

# 設定

## 選單畫面



## 功能

### 拍照

針對擷取影像之解析度、畫質、類型和拍攝時間間隔進行設定。



### 解析度

選擇擷取之影像尺寸。若為 800 萬畫素，擷取影像解析度則為 4208X 3120。



### 品質

選擇拍攝壓縮設定。



### 型態

選擇拍攝類型。

單一：僅拍攝一張圖片。

連續：拍攝連續圖片。



### 間隔

設定連拍的時間間隔。間隔長度最高可達 600 秒(10 分鐘)。



### 儲存

變更儲存位置。錄製的影音只能儲存在 SD 記憶卡或 USB 隨身碟中。



### 格式化

格式化會刪除所選擇記憶體中的所有資料。



### 儲存至電腦

透過 USB 連接電腦時，請選擇 AVerVision M17-13M 的狀態。

**攝影機**：可作為電腦的網路攝影機，或配合我們銷售的軟體來錄影與拍攝靜態影像。

**儲存記憶體**：將拍攝的圖片/視訊從記憶體傳送到電腦的硬碟。



### 閃爍

選擇 50Hz 或 60Hz。有些顯示裝置無法處理高畫面更新率。影像會閃爍數次，因為輸出已切換成其他更新率。



### 飽和度

調整飽和度數值。

## 選單畫面

## 功能



### 麥克風音量

調整錄影輸入聲音和 USB 聲音輸入的音量大小。

## 系統

## 選單畫面

## 功能



### 語言

變更與選擇不同的語言。



### 輸出顯示

設定在畫面上顯示影像的解析度。此選項在電視輸出模式中停用。



### 備份

將影像從內建記憶體複製到 SD 或 USB 隨身碟中。



### 儲存設定

將目前設定儲存在所選擇的設定檔編號中。只能儲存效果、模式、亮度和對比度設定。



# 播放

## 選單畫面



## 功能

### 幻燈片

在自動投影片播放中顯示所有拍攝的靜態圖片。視訊檔將會跳過。



### 間隔

設定顯示下一張圖片之前的間隔時間。長度可以設定至最長 100 秒。



### 效果

選擇投影片轉場效果。



幻燈片方式

棋盤向下

向下掃動



上下分開

左右分開



### 儲存

選擇影像來源。



### 刪除全部

永久刪除所選擇記憶來源中的所有資料。隨即出現警告訊息。選擇 [是] 以繼續，選擇 [否] 則會停止格式化儲存裝置。

## 註釋功能

單一影像播放模式中，將 USB 滑鼠連接至 AVerVision M17-13M 的 USB 埠後，便可以在擷取影像上加疊直線或隨意畫曲線，以進行註釋。使用者也可透過 USB 埠與互動觸控螢幕連接來使用註釋功能。

切換到註釋模式：

- 按住控制面板上的「Freeze/Stop (❄️)」鈕 3 秒，會切換到註釋模式(動態影像)。
- 或是在 OSD 選單，選擇 簡報 > 註釋 > 執行 來叫出註釋工具列。

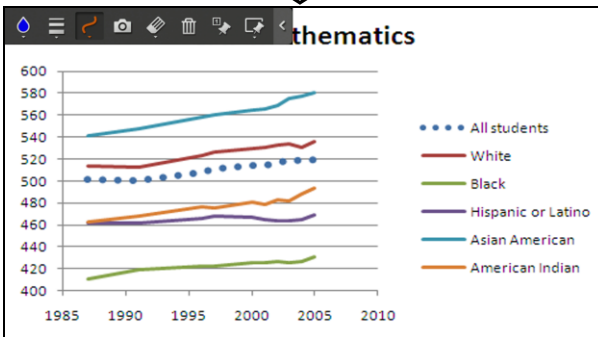

離開註釋模式：

- 按控制面板上的「Menu」鍵。
- 按住控制面板上的「Freeze/Stop (❄️)」鈕 3 秒。

## 連接USB滑鼠

將 USB 線連接至 AVerVision M17-13M 的 USB 插槽。

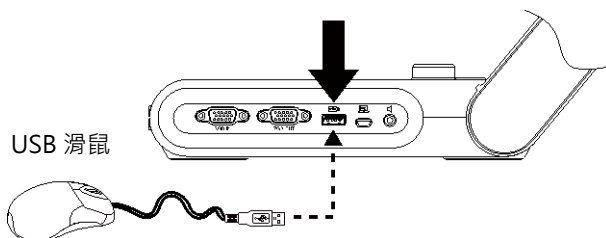

## 使用註釋功能



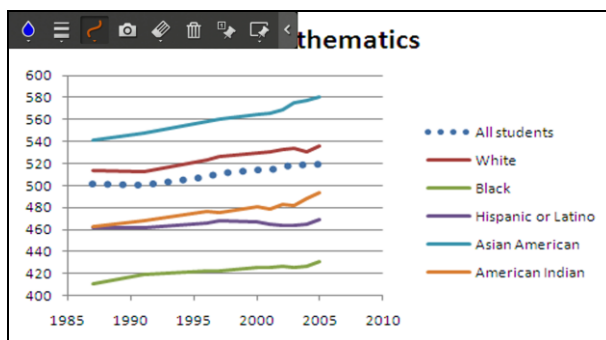







1. 在 Camera (攝影機) 模式下，按下遙控器的  (Freeze/Stop) 鍵叫出註釋選單。
2. 在 Playback (播放) 模式下，按下遙控器的  鍵，並於 16 幅縮圖預覽中，使用 ▲、▼、◀、▶ 按鈕來選擇要加註的影像。按  鍵確認，並全螢幕顯示該影像。螢幕的左上角將會顯示註釋選單。



3. 針對螢幕上要註釋的項目，使用滑鼠進行選取。



選項	功能
色盤	選擇線條顏色。
線條粗細	選擇線條的粗細。
線條	選擇畫直線。
手繪曲線	選擇畫任意曲線。
擷取	擷取影像後註釋，並另存新檔。

選項	功能
橡皮擦	選擇將所要刪除之註解清除掉或是刪除所有註釋。
刪除	清除螢幕上所有的註釋。
 和 	<p data-bbox="320 244 987 280">可暫存 3 張螢幕擷圖供使用者預覽或修改。使用可以點選 </p> <p data-bbox="320 304 987 341">暫存 3 張螢幕影像，當  顯示為  時，第四張暫存螢幕影像將會覆蓋第 1 張螢幕影像擷圖。要瀏覽暫存螢幕影像，選擇 ，然後選擇對應的影像號碼(     )。</p>
隱藏/顯示	縮小或放大說明選單。

## 將拍攝的圖片/影片傳送至電腦

本功能可讓將拍攝的影片從內建記憶體或 SD 記憶卡傳送到電腦中。



連接 USB 傳輸線之前，請務必閱讀並遵守以下說明。

1. 連接 USB 線前，請務必將 USB 至電腦設定為「儲存」。



2. 當投影屏右下角顯示「大量儲存記憶體開始」，便可以接上 USB 線。
3. 接上 USB 線後，系統將會自動偵測新的可移除磁碟機。接下來可將擷取影像自 M17-13M 內建記憶體 傳輸至電腦硬碟。

## 技術規格

### 影像

感應器	1/3.06" VCM
有效畫素	13 megapixels
畫格速率	60 fps (最高)
白平衡	自動 / 手動
曝光	自動 / 手動
影像模式	一般 / 運動 / 顯微鏡
效果	彩色 / 黑白 / 負片
RGB 輸出	1920x1080, 1280x1024, 1280x720, 1024x768, 1280 x 800, 1366x768
HDMI 輸出	FHD 1080P
影像擷取	240 張數(XGA)

### 光學

對焦	自動 / 手動
拍攝範圍	450mm x 340mm
縮放倍數	共 35.2X (2.2X AVerZOOM™ + 16X 數位縮放)

### 電源

電源	DC12V/ 2A、AC 100-240V
耗電量	15Watts(I 開燈) ; 14.2Watts(不開燈)

### 光源

燈泡類型	LED 燈
------	-------

### 輸入/輸出

RGB 輸入	15-Pins D-sub (VGA)
RGB 輸出	15-Pins D-sub (VGA)
HDMI 輸出	HDMI
HDMI 輸入	HDMI
USB	USB2.0 和 USB mini-B
電源輸入(DC 12V)	電源插孔
麥克風	內建
音源輸出	耳機插孔

## 尺寸

使用時	470mm(L) x 159mm(W) x 392mm(H) (+/-2mm · 包括橡膠腳座)
收起後	281mm (L) x 159mm(W) x 56mm(H) (+/-2mm · 包括橡膠腳座)
重量	1.95 公斤 (約 4.3lbs)

## 外部儲存裝置

SDHC 記憶卡	1GB ~ 32GB (FAT32)
USB 隨身碟	2GB ~ 64GB (FAT32)

# 故障排除

本節將提供如何解決使用 AVerVision M17-13M 的常見問題。

## 投影畫面上沒有圖片。

1. 請依照本手冊說明，重新檢查所有連接線接頭。
2. 檢查顯示輸出裝置的電源開關。
3. 確認顯示輸出裝置的設定值。
4. 如果是使用筆記型電腦或電腦透過顯示輸出裝置投影，請檢查電腦的 RGB(VGA)輸出到 AVerVision M17-13M 的 RGB 輸入的連線，並確認 AVerVision M17-13M 在電腦模式。

我已經設定好 AVerVision M17-13M 並已根據手冊說明檢查所有連線，但仍無法在慣用的投影畫面上顯示影像。

接上電源後，本設備將進入待機模式。請按 POWER ( 電源 ) 鍵來開機。

## 投影畫面上的影像有失真或者影像模糊不清。

1. 必要時，請將所有設定回復為原廠設定值。請按 MENU 鍵 > 系統 > 原廠設定值，接著於選單中選擇「是」。
2. 使用明亮度與對比值選單中的功能將影像失真的情況降到最低。
3. 若發現影像模糊或失焦，請按控制面板或遙控器上的 Auto Focus(自動對焦)鍵。

## 投影畫面上沒有電腦訊號。

1. 請檢查顯示裝置、AVerVision M17-13M 以及電腦上的所有連接線是否連接妥當。
2. 開啟電腦電源前，請先將電腦接上 AVerVision M17-13M。
3. 針對筆記型電腦，重複按下 FN+F5 切換顯示模式，並將電腦影像顯示於投影畫面中。如需不同指令，請參閱筆記型電腦的手冊。

## 從攝影機切換至 PC(電腦)模式後，簡報螢幕無法顯示電腦或筆記型電腦上的桌面影像。

1. 在電腦或筆記型電腦上，將滑鼠游標置於桌面然後按下右鍵，選擇「內容」>「設定」標籤，點選「2」顯示器並勾選「將 Windows 桌面延伸到此顯示器」方塊。
2. 然後再回電腦或筆記型電腦，並將滑鼠游標置於桌面上，在按一次右鍵。
3. 這次選擇「圖形選項」>「輸出至」>「Intel® Dual Display Clone」，然後選擇「顯示器 + 筆記型電腦」。
4. 完成以上步驟後，簡報螢幕上便應能夠顯示與電腦或筆記型電腦上的相同桌面影像。

# 有限保固

保固期限係指產品購買日起之特定時間，時間長短依 AVer Information Inc.於保固卡上聲明之「**AVer 產品保固期**」為準。自適用產品購買日開始至「**AVer 產品保固期間**」一節規定日期為止，AVer Information Inc.（「**AVer**」）保證在此期間內，適用產品（「**產品**」）在本質上符合 AVer 產品說明文件的規定，且其製造與零組件在正常使用下沒有材料與工藝上的瑕疵。本協議中以「**您**」表示使用或安裝產品之個人或企業實體。此有限保固書之效力僅限原始購買人。除前述條件外，本產品依「**現狀**」提供。AVer 對於您是否具備操作本產品之能力或者是否可能產生任何干擾，或本產品之個人用途適用性，恕不提供擔保。根據本段內容，AVer 對您之唯一賠償責任為：經本公司定奪後，可決定提供修復或更換同款或同級產品。此保固書不適用於以下條件：(a) 產品序號模糊、經過修改或遭移除，或者 (b) 本產品之紙箱、提袋、電池、機箱、膠帶或其他隨附配件。此保固書亦不適用於因 (a) 意外、濫用、誤用、疏忽、火災、水災、閃電或其他天災、商業或工業用途、未經授權改裝或未遵守產品說明書所造成之損壞、效能惡化或故障產品、(b) 經製造商代表以外的人員進行維修之產品、(c) 任何因運送導致產品損壞（此等索賠請向貨運公司申請）或者 (d) 其他與產品瑕疵無關之起因。產品修復或更換之保固期應以下列時間較長者為準：(a) 原始保固期或 (b) 自修復或更換產品運出之三十日內。



關於保固期限，請參閱保固卡。

## 擔保限制

AVer 對第三方恕不提供保固。對於任何因您使用或誤用本產品而導致賠償之相關索賠、損害、帳目、開支以及律師費，需自行負責。此擔保僅適用於依 AVer 說明進行安裝、操作、維護與使用之產品。具體而言，本擔保不含因以下條件所導致之產品故障：(i) 意外、不正常之物理、電子或電磁壓力、疏忽或誤用。(ii) 使用 AVer 產品規格外之電力波動。(iii) 未使用 AVer 或其授權代理商提供之產品配件或選購配件，或 (iv) 未由 AVer 或其授權代理商進行之安裝、改造或修復工作。

## 免責申明

除本文明言提供之擔保外，在最大適用法律範圍內，AVER 對於產品之其他所有擔保，不論明示或暗示，法令規定或其他條件，概不負責，包括但不限於：產品滿意度、交易過程、商標使用或慣例或適銷性之暗示擔保、特定用途之適用性或未對第三方造成侵權行為。

## 責任限制

對於任何間接、意外、特殊、例外、懲處或因天災造成之損害，包括但不限於，利潤、資料、營收、生產之損失，或因使用或業務中斷造成之損害，或因購買本有限保固或與本保固相關之替用商品或服務造成之損害，或任何產品使用效能（不論立約或因人為疏忽或其他法理造成之侵權行為）之損害，即使 AVer 以事先告知此類損害之可能性，恕不負擔任何賠償責任。對於任何自然活動所引起之損害，不論形式為何，AVER 之總賠償絕不超過您購買該 AVer 產品之金額。

## 法律依據法以及您的權利

本擔保書提供特定之法律權利；視各地法令而定，您亦可能享有其他地法律權利。