

# Hướng dẫn lắp đặt nhanh

## CAM340

### Các phụ kiện đi kèm

CAM340	Bộ chuyển đổi điện (cho USB 2.0)	cáp USB loại A dài 6'
--------	----------------------------------	-----------------------

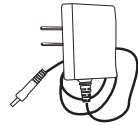
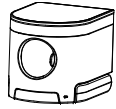

Bộ chuyển đổi USB loại A thành loại C	Hướng dẫn khởi động nhanh
---------------------------------------	---------------------------



### Tổng quan

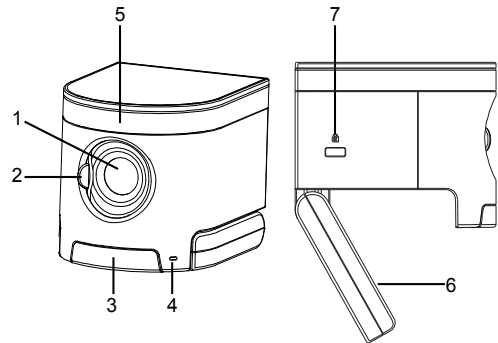

1. Ống kính
2. Cửa chớp riêng dạng trượt
3. Bộ thu hồng ngoại (IR)
4. Đèn báo trạng thái
5. Micro
6. Giá kẹp
7. Khe Kensington

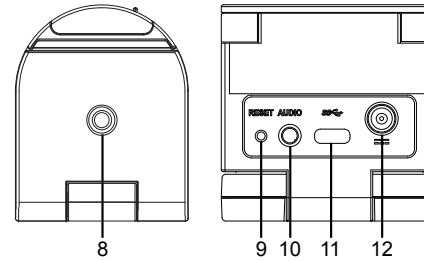

8. Lỗ bắt vít 3 chân
9. Pin RESET (CÀI ĐẶT LẠI)
10. Âm thanh đầu ra
11. Giắc nối USB loại C
12. Giắc cắm điện DC (USB 2.0)

### Cài đặt CAM340

1. Lắp CAM340 phía trên TV hoặc trên giá 3 chân.

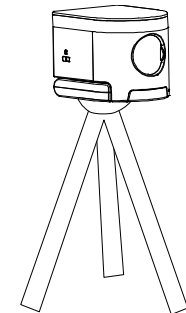
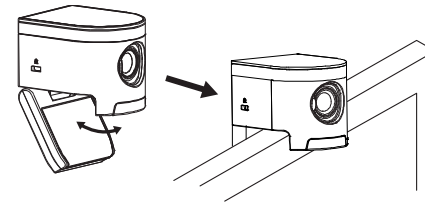

2. Kết nối CAM340 với máy tính bằng cáp USB được cung cấp. Nếu muốn sử dụng giắc nối loại C trên máy tính đời mới hơn thì kết nối bộ chuyển đổi được cung cấp với đầu loại A của cáp rồi kết nối đầu loại C của bộ chuyển đổi với máy tính.

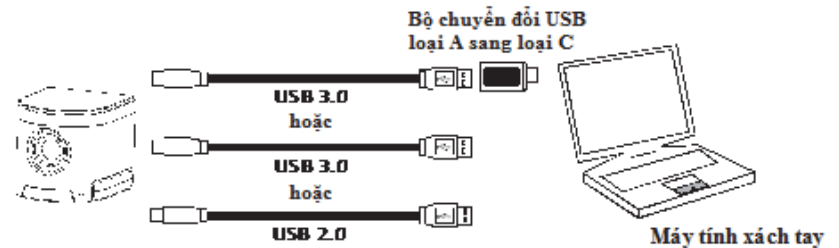

3. Nếu kết nối CAM340 với cổng USB2.0 trên máy tính, đèn chỉ báo trạng thái sẽ nhấp nháy màu xanh lam và máy tính hiển thị thông điệp cảnh báo. Vui lòng kết nối bộ chuyển đổi điện được cung cấp với CAM340 và tường.

[Lưu ý] Cảnh báo USB 2.0 chỉ hiển thị trong 2 phút và sau đó sẽ biến mất.

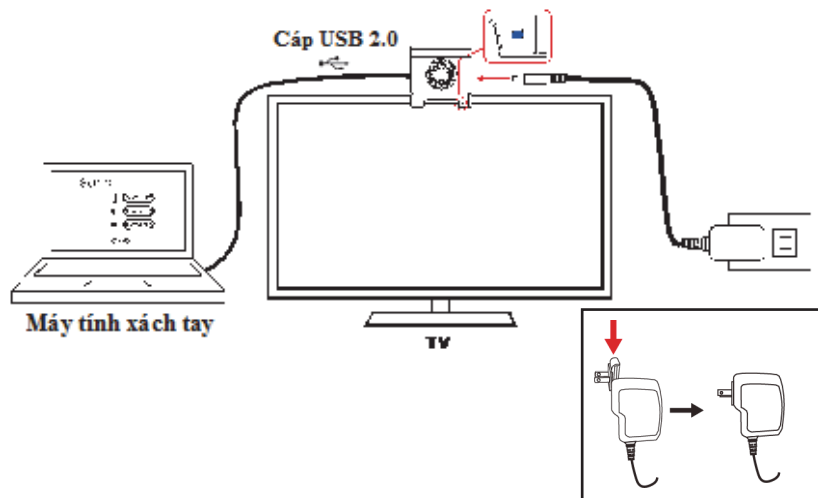

4. Chọn CAM340 làm thiết bị ghi hình trong ứng dụng của bạn. Nếu bạn muốn sử dụng microphone của CAM340, hãy bật chức năng micrô (Mặc định tắt) thông qua phần mềm AVer PTZApp. Tiếp theo, chọn micrô của CAM 340 làm micrô cho phần mềm của bạn. Đối với cuộc họp có nhiều người, bạn nên sử dụng micrô chuyên dụng gắn ngoài hoặc sử dụng với thiết bị micrô và loa chuyên nghiệp của AVer để có chất lượng âm thanh tốt nhất cho cuộc họp.

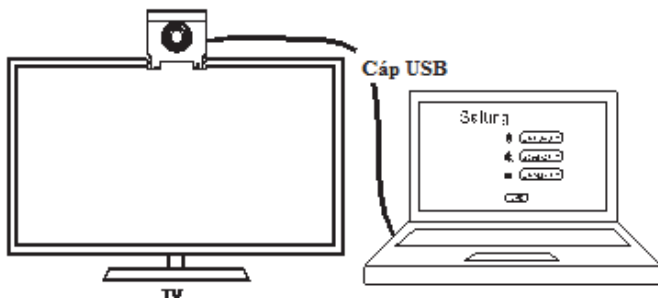

5. Nếu CAM340 được cài đặt ở vị trí lộn ngược, vui lòng bật chức năng "Flip image" trong AVer PTZApp và màn hình sẽ hiển thị bình thường
6. Để cài đặt và cập nhật firmware, vui lòng tải xuống AVer PTZApp từ <http://www.aver.com/>

[Ghi chú] Trong AVer PTZApp, vui lòng chọn Chế độ truyền dữ liệu USB như sau (Settings):

- ✓ Dùng cho **Mac OS: isochronous mode**
- ✓ Dùng cho **Windows: Bulk mode**

## Đèn LED chỉ báo trạng thái

Đèn LED	Trạng thái
Nháy màu xanh lam	- khởi động khi bật điện thường mất dưới 30 giây - Kết nối với cổng USB 2.0 của máy tính mà không kết nối với bộ chuyển đổi điện
Sáng màu xanh lam	Camera đang bật
Hồ phách	Không sử dụng
Nháy màu xanh lục	Đang cập nhật firmware

Lưu ý:

CAM340 là camera hội nghị cảm và chạy (Plug-n-Play). Hệ thống không cần phần mềm điều khiển đặc biệt. Vui lòng truy cập <http://www.aver.com/> để biết thêm thông tin.