

AVerVision U70+ 是一款 US3.0 的實物投影機，它配備了一個 USB 3.0 連接埠可與電腦連接。

## 包裝內容物

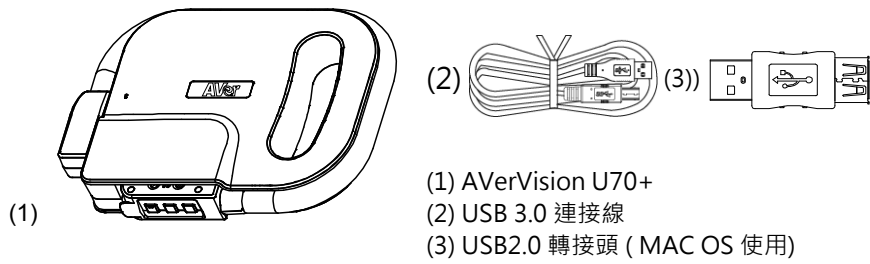

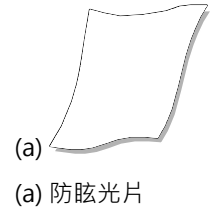





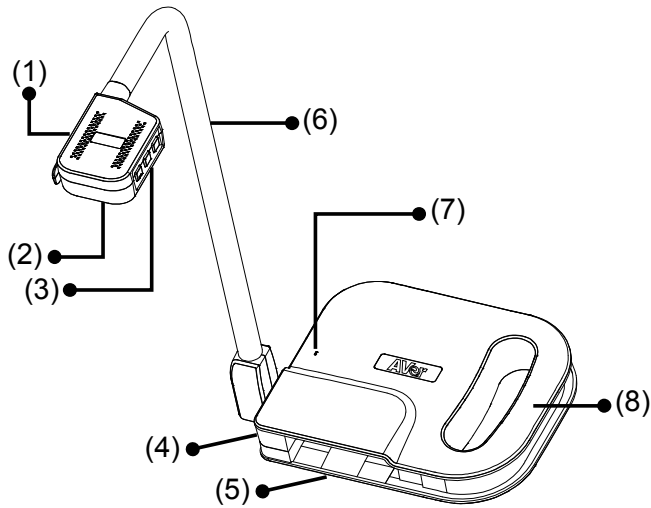





## 選配



## U70+ 硬體介紹



### 硬體介紹

- (1)  /  / 
  -  - 旋轉
  -  - 拍照
  -  - LED 燈
- (2) 攝影機頭和鏡頭
- (3)  /  / 
  -  - 自動對焦
  -  /  - 放大/縮小
- (4) USB 3.0 連接埠
- (5) 攝影機鏡頭收納處
- (6) 鵝頸
- (7) 內建麥克風
- (8) 握把

## 連接電腦

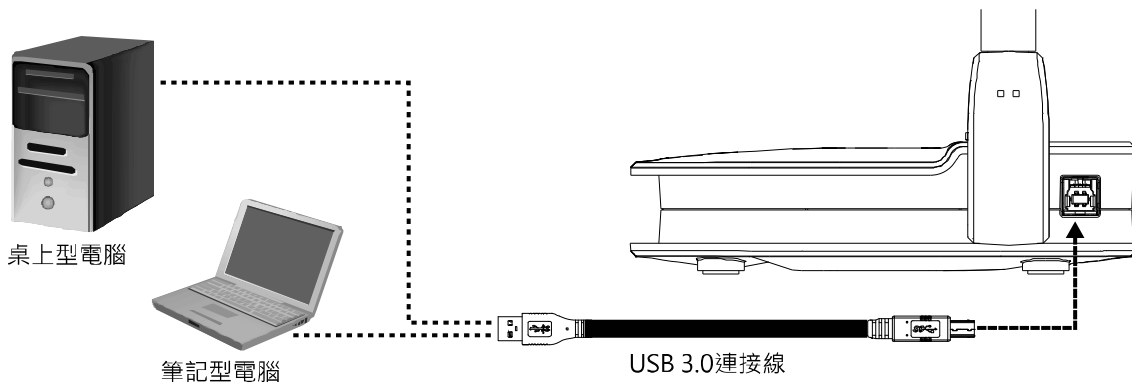

[註] 當連接到 Mac 電腦上，如果出現影像的異常，使用 USB2.0 轉接頭連接到該 MAC 電腦。

## 收藏 AVerVision U70+

鵝頸管的設計可任隨意彎曲頸臂，並方便儲存於相機收納處。將鵝頸管妥善收進相機收納處後，便可握住提把來攜帶 AVerVision U70+。



輕輕調動攝影機頭，不要強行扭動或來回繞圈，會造成攝影機頭斷裂。

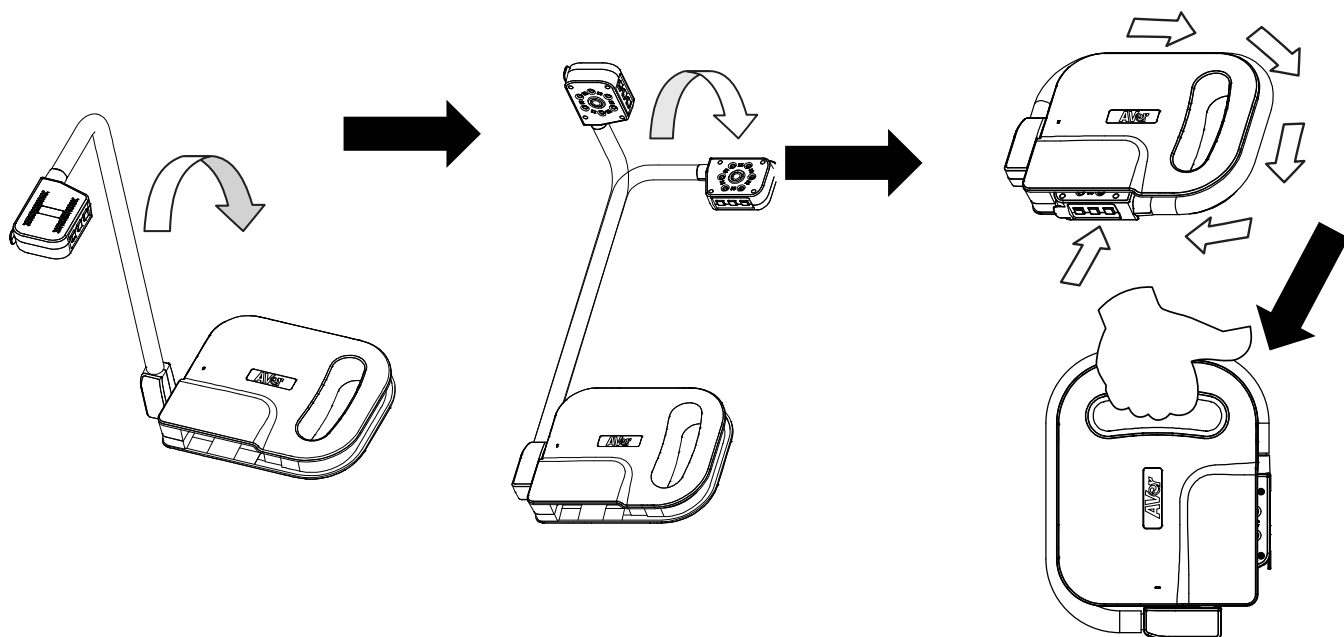

## 規格

### 影像

感光元件	1/3.06" CMOS
有效畫素	13M Pixels (4160*3120)
幀數	60 FPS (最高) (依據電腦效能)
TV Lines	1400 (最高)
輸出解析度	4160*3120 3840*2160 1920*1080 1280*1024 1280*720 1024*768

### 電源

耗電量	4.0 Watt (開燈)使用 USB3.0 3.3 Watt (關燈)使用 USB3.0 2.5 Watt (開燈)使用 USB2.0 1.8 Watt (關燈)使用 USB2.0
-----	--

### 光源

光源	LED 燈
----	-------

### 輸入/輸出

USB	USB3.0 x 1
MIC	內建

### 光學

對焦	自動 / 手動
拍攝範圍	<b>最大 (大於 A3 420*297)</b> 4:3 = 530x396 mm (+/- 10mm) @410mm high/ 20.8x15.5 inch 16:9=545x305 mm (+/- 10mm) @440mm high/ 21.4x12.0 inch 5:4=498x397 mm (+/- 10mm) @410mm high/19.6x15.6 inch <b>最小</b> 4:3 = 130x96 mm (+/- 10mm) @100mm high/ 5.1x3.7 inch 16:9=123x69 mm (+/- 10mm) @100mm high/ 4.8x2.7 inch 5:4=120x96 mm (+/- 10mm) @100mm high/ 4.7x3.7 inch
放大倍率	16 倍數位放大

### 尺寸

展開	233.0 x 312.0 x 468.0mm 9.1 x 12.2 x 18.4 inch
收納	242.0 x 187.5 x 44.0mm 9.5 x 7.3 x 1.7 inch
重量	1.7kg(+/-0.1kg) (3.74lbs)