

AVerVision F50-8M

Руководство пользователя



Заявление Федеральной комиссии по связи (Класс А)



Примечание: данное оборудование было испытано и признано соответствующим предельным значениям Класса А цифровых устройств согласно главе 15 Правил ФКС. Эти пределы разработаны для обеспечения достаточной защиты от неблагоприятных воздействий при использовании в бытовых условиях. Это оборудование создает, использует и может излучать радиочастотную энергию и может вызвать серьезные помехи радиосвязи, в случае установки и использования не в соответствии с данным руководством. Тем не менее, нельзя утверждать, что помехи не могут возникнуть в каком-либо случае. Если устройство вызывает серьезные помехи радио- и телевизионного приема, в чем можно убедиться, выключив и снова включив устройство, пользователь может попытаться нейтрализовать помехи каким-либо из ниже приведенных способов:

- Поменять направление или место расположения приемной антенны.
- Увеличить расстояние между оборудованием и приемником.
- Включить оборудование в розетку сети, отличной от той, к которой подключен приемник.
- Обратиться за помощью к дилеру или опытному радио- или телетехнику.

Класс А по ИИЭ (Институт инженеров электросвязи)

В категорию Класс А по ИИЭ входит все остальное оборудование, которое соответствует предельным значениям класса А, но не класса В по ИИЭ. Продажа данного оборудования не должна ограничиваться, но руководство по эксплуатации должно содержать следующее предупреждение:

Осторожно! Данное оборудование относится к Классу А. В бытовых условиях данное оборудование может вызвать радиопомехи, против которых пользователю может понадобиться предпринять некоторые меры.

Класс А по ЕС (Электромагнитная совместимость)



Настоящим подтверждается, что данное оборудование соответствует требованиям, установленным Директивой совета ЕС по Электромагнитной совместимости 2014/30/EU.

Осторожно! Данное оборудование относится к Классу А. В бытовых условиях данное оборудование может вызвать радиопомехи, для нейтрализации которых пользователю может понадобиться предпринять некоторые меры.

Отказ от ответственности

Данный документ не предоставляет каких-либо гарантии или права рекламации, выраженные или подразумеваемые, по поводу качества, рабочих характеристик, товаропригодности или пригодности для каких-либо определенных целей. Надежность информации, представленной в данном документе, была тщательно проверена, тем не менее наша компания не несет ответственность за возможные допущенные неточности. Информация, содержащаяся в данном документе, может изменяться без уведомления.

Ни при каких обстоятельствах компания AVer не несет ответственности за прямой, не прямой, фактический, побочный или косвенный ущерб, вызванный использованием или неправильным использованием данного оборудования или руководства, несмотря на предупреждение о возможности таких убытков.

Товарные знаки

AVerVision является зарегистрированным товарным знаком компании AVer Information Inc. IBM PC является зарегистрированным товарным знаком компании International Business Machines Corporation. Macintosh является зарегистрированным товарным знаком компании Apple Computer, Inc. Microsoft, а также Windows, являются зарегистрированными товарными знаками компании Microsoft Corporation. Все другие товары или фирменные названия упомянуты в данном документе только с целью ознакомления или объяснения и могут являться товарными знаками или зарегистрированными товарными знаками своих соответствующих собственников.

Авторские права

© 2020 AVer Information Inc. Все права защищены. Ни одна часть данного документа не может воспроизводиться, передаваться, храниться в информационно-поисковой системе или быть переведена на какой-либо язык, в любой форме и любыми средствами без письменного разрешения от AVer Information Inc.



ЗНАК ЗАЧЕРКНУТОГО МУСОРНОГО БАКА НА КОЛЕСАХ ОЗНАЧАЕТ, ЧТО ДАННЫЙ ПРОДУКТ НЕЛЬЗЯ ВЫБРАСЫВАТЬ ВМЕСТЕ С ДРУГИМИ БЫТОВЫМИ ОТХОДАМИ. ВМЕСТО ЭТОГО ВЫ ДОЛЖНЫ СДАТЬ ЭТО ОБОРУДОВАНИЕ В СПЕЦИАЛЬНЫЙ ПУНКТ ПРИЕМА ПО ПЕРЕРАБОТКЕ ОТХОДОВ ЭЛЕКТРИЧЕСКОГО И ЭЛЕКТРОННОГО ОБОРУДОВАНИЯ. БОЛЕЕ ПОДРОБНУЮ ИНФОРМАЦИЮ О ТОМ, КУДА СДАТЬ ОБОРУДОВАНИЕ НА ПЕРЕРАБОТКУ, ВЫ МОЖЕТЕ ПОЛУЧИТЬ В МЕСТНОЙ СЛУЖБЕ ПО ПЕРЕРАБОТКЕ МУСОРА ИЛИ В МАГАЗИНЕ, ГДЕ ВЫ ПРИОБРЕТАЛИ ОБОРУДОВАНИЕ.

Техника безопасности при обращении с батарейками пульта ДУ

- Храните батарейки в прохладном и сухом месте
- Не выбрасывайте использованные батарейки вместе с другими бытовыми отходами. Утилизируйте батарейки в специальных пунктах приема или возвратите в магазин, если это возможно.
- Выньте батарейки, если они не используются в течение долгого времени. Вытекание электролита из батареек и коррозия могут повредить пульт ДУ, утилизируйте батарейки вовремя и безопасным образом.
- Не используйте одновременно старые и новые батарейки.
- Не используйте одновременно батарейки различных типов: щелочные, углеродно-цинковые или перезаряжаемые (никель-кадмиевые)
- Не бросайте использованные батарейки в огонь.
- Не пытайтесь соединить полюса батареек, чтобы получить короткое замыкание.

Оглавление

Комплектность	1
Дополнительное оборудование	1
Знакомство с камерой AVerVision F50-8M	2
Правая панель.....	3
Задняя панель.....	3
Левая панель.....	4
Панель управления.....	5
Пульт ДУ.....	7
Выполнение соединений	11
Установка переключателя TV-RGB.....	11
Подключение к монитору или проектору LCD/DLP.....	11
Подключение к монитору или LCD/DLP-проектору с интерфейсом HDMI.....	12
Подключение к ТВ.....	12
Подключение адаптера питания.....	13
Подключение к компьютеру.....	13
Подключение к компьютеру через разъем USB.....	14
Подключение к компьютеру через вход HDMI.....	14
Подключение внешнего микрофона.....	15
Подключение колонок.....	15
Подключение к микроскопу.....	16
Настройка документ-камеры AVerVision модели F50-8M	17
Хранение и обращение.....	17
Площадь съемки.....	18
Лампа проектора.....	19
Инфракрасный датчик.....	19
Монтаж документ-камеры F50-8M на плоской поверхности.....	20
Антибликовый экран.....	20
Внешние устройства памяти.....	21
Карта SD.....	21
USB флэш-накопитель.....	21
Экранное меню	22
Перемещение по меню и подменю.....	23
ИЗОБРАЖЕНИЕ.....	23
Яркость.....	23
Контраст.....	23
Режим.....	24
Эффект.....	24
Зеркально.....	24
Advanced (дополнительные).....	25
Auto Image (Авто изображение).....	25
Экспозиция.....	25
Баланс белого.....	25
Фокусировка.....	25
ПРЕДСТАВЛЕНИЕ.....	26

проектор.....	26
ШТОРКА	27
Разделенный экран	27
PIP	28
Таймер.....	28
НАСТРОЙКА.....	28
Съемка	28
Разрешение	28
Качество	29
Тип	29
Интервал.....	29
Текущее хранение	29
Формат	29
USB to PC (Порт USB – ПК)	30
Мерцание	30
Насыщенность	30
Громкость микрофона	30
СИСТЕМА.....	31
Язык.....	31
Устройство отображения.....	31
Кпирование	31
Сохранить настройку.....	31
Возобновить настройку	31
Информация	32
Стандартно	32
ОСПРОИЗВЕДЕНИЕ	32
Слайд-шоу	32
Интервал.....	32
Эффект	33
Хранения.....	33
Удалить все.....	33
WiFi.....	34
Подключиться	34
Выбрать точку доступа.....	34
Введите имя пользователя и пароль	35
Подключение к точке доступа.....	35
Имя машины	36
Аннотация	37
Подключение мыши USB	37
Использование функции аннотации	38
Передача снятых изображений и видео в компьютер.....	39
Технические характеристики	40
Изображение.....	40
Оптика	40
Питание	40
Подсветка.....	40
Входы/выходы.....	40

Размеры	41
Внешнее устройство	41
Использование интерфейса RS-232	41
Подключение к компьютеру через разъем RS-232.....	41
Спецификации кабеля RS-232	42
Спецификации передачи данных RS-232	42
Формат передачи данных кабеля RS-232.....	42
Таблица команд кабеля RS-232	43
Таблица команд RS-232	48
Устранение неполадок	49
Ограниченная гарантия.....	50

Комплектность

Проверьте наличие следующих комплектующих:

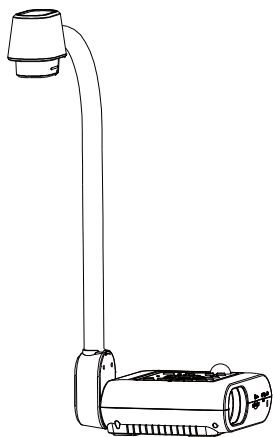

AVerVision F50-8M

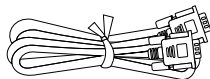

RGB кабель

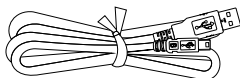

USB кабель

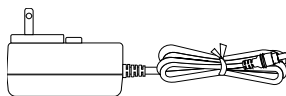

Адаптер питания (12V, 2A)

* Адаптер питания может быть различен, в зависимости от стандартной сетевой розетки в стране продажи устройства.

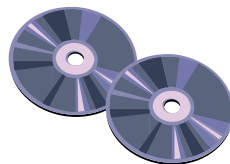

Компакт-диск с программным обеспечением и руководством пользователя

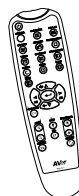

Пульт ДУ
(батарея в комплекте)

Дополнительное оборудование



Сумка для переноски

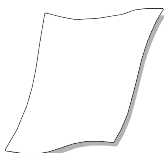

Антибликовый экран



Переходник для микроскопа
(Переходник для микроскопа, диам. 28 мм Coupler, Переходник для микроскопа, диам. 34 мм)



RS-232/CVBS кабель

Знакомство с камерой AVerVision F50-8M

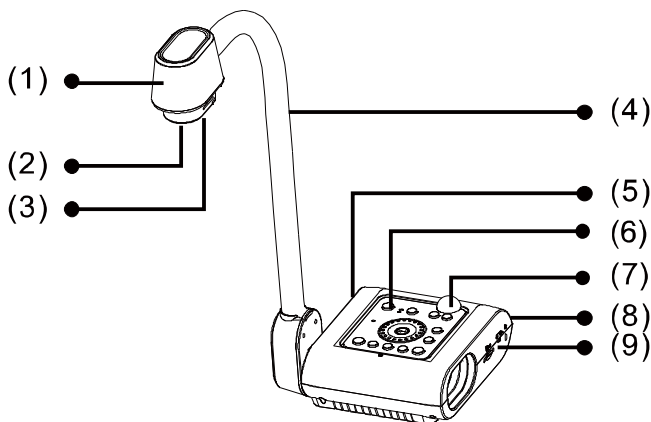

(fig. 1.1)

Наименование	Функция
(1) Головка камеры	Содержит сенсор камеры.
(2) Объектив камеры	Фокусирует изображение в камере.
(3) Светодиод	Подсветка для дополнительного освещения
(4) Гибкий штатив	Обеспечивает настройку зоны обзора
(5) Левая панель	Разъемы для подключения входа/выхода HDMI внешнего дисплея, микрофона, колонок, флэш-накопителя USB/мыши USB и переключателя USB.
(6) Панель управления	Легкий доступ к различным функциям.
(7) ИК-датчик	Получает команды с пульта ДУ.
(8) Задняя панель	Разъемы для подключения питания, компьютера, внешнего устройства отображения RGB/RCA, разъем RS-232 и порт USB для подключения к компьютеру.
(9) Правая панель	Разъемы для гнезда головки камеры, SD-карты, переключателя внешнего устройства отображения TV-RGB и порт для замка Кенсингтона.

Правая панель

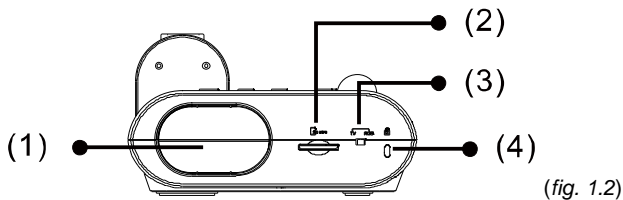

(fig. 1.2)

Наименование	Функция
(1) Гнездо для камеры	Гнездо для хранения головки камеры.
(2) Слот карты SD	Вставьте SD-карту этикеткой вверх.
(3) Переключатель TV-RGB (ТВ-ЦС)	Переключатель TV/RGB для вывода видео на дисплей через подключение RCA (через порт RS232/CVBS) на выходные порты RGB и HDMI.
(4) Порт безопасности	Для совместимого замка Кенсингтона или другого устройства для защиты от кражи.

Задняя панель

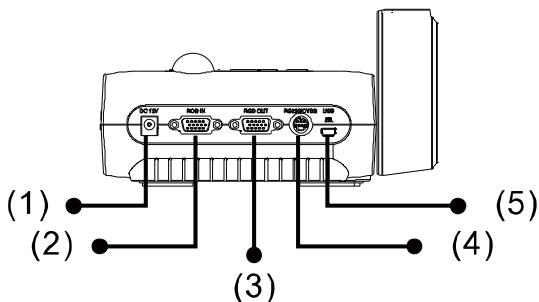

(fig. 1.3)

Наименование	Функция
(1) DC12V	Подключите к разъему адаптер питания.
(2) Разъем входного RGB-сигнала	Вход сигнала из компьютера или других источников и передача его только на выходной порт RGB. Подключите этот порт к выходному порту RGB/VGA компьютера.
(3) Разъем выходного RGB-сигнала	Подключение AVerVision F50-8M к любому устройству отображения с помощью RGB-кабеля.
(4) Разъем RS-232/CVBS	Подключение кабеля RS-232/CVBS, идущего в комплекте с камерой. Разъем RCA выводит видеосигнал из камеры на ТВ или другое видеоборудование. Разъем RS-232 используется для подключения к последовательному порту компьютера или к любой панели управления для централизованного управления, если таковое требуется.
(5) Разъем Mini USB	Подключите к USB-порту компьютера с помощью USB-кабеля и использование AVerVision F50-8M в качестве USB-камеры или передача записанных изображений и видео из памяти камеры в компьютер.

Левая панель

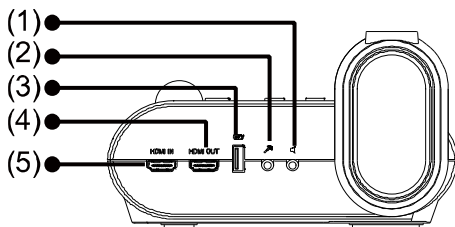

(fig. 1.4)

Наименование	Функция
(1) Разъем для наушников	Подключение колонок или наушников для воспроизведения записанного аудио и видеоклипов.
(2) Разъем для микрофона	Подключение микрофона с диаметром штекера 3,5 мм. При подключении в этот порт внешнего микрофона встроенный микрофон будет отключен.
(3) Порт USB	Подключение флэш-накопителя USB для копирования изображений и видео с флэш-накопителя USB в память камеры или использования мыши USB для аннотаций.
(4) Выход HDMI	Вывод видеосигнала из главной системы на интерактивную панель, ЖК-монитор или LCD/DLP-проектор через подключение HDMI.
(5) Вход HDMI	Служит для подключения внешнего источника данных с интерфейсом HDMI.

Панель управления

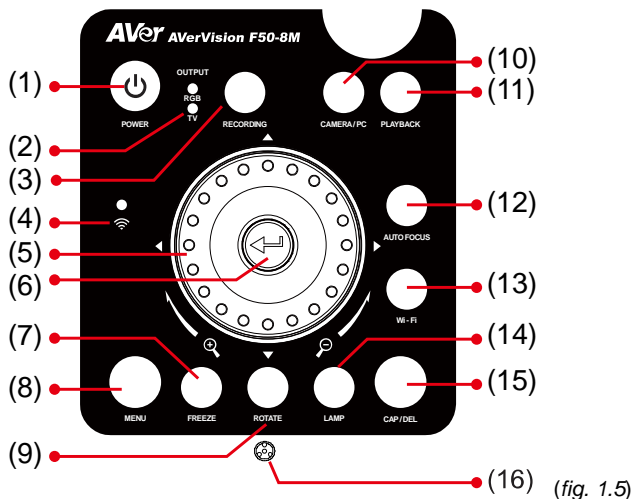

(fig. 1.5)

Наименование	Функция
(1) POWER	Включить устройство/перевести в режим ожидания.
(2) ЖК-индикатор выходного устройства	Показывает позицию переключателя TV-RGB и соответствующий выходной порт для видеосигнала. <ul style="list-style-type: none"> ■ Позиция «TV» указывает, что видеосигнал передается через RS232/CVBS через подключение RCA. ■ Позиция «RGB» указывает, что видеосигнал передается через выходные порты RGB и HDMI.
(3) RECORDING	Начать/остановить аудио и видеозапись. Аудио и видеозаписи можно сохранить только на SD-карту или флэш-накопитель USB. См. Внешние устройства памяти
(4) Индикатор WiFi	<ul style="list-style-type: none"> - Мигающий синий: Поиск WiFi маршрутизатор или подключение к Wi-Fi маршрутизатору. - Горит синим: Подключено к маршрутизатору WiFi. - Медленно мигает синим светом: Отправляет поток данных на другое устройство/приложение. - Выкл.: Функция WiFi не активирована.
(5) Shuttle Wheel	<ul style="list-style-type: none"> - Поверните колесо прокрутки по часовой стрелке для увеличения масштаба и против часовой стрелки для уменьшения масштаба изображений только в режимах Камера и Просмотр. - Когда будет достигнуто максимальное оптическое увеличение в 10 раз, можно воспользоваться цифровым увеличением AVERZOOM, от 1,7 до 12 раз.



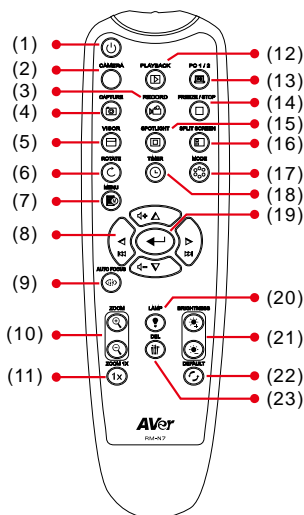

Наименование	Функция
(5) Shuttle Wheel	<ul style="list-style-type: none"> - Нажмите кнопки ▲, ▼, ◀, ▶ на колесе прокрутки, чтобы выполнить панорамирование увеличенного изображения, выбрать изображение из 16 миниатюр, перейти к полноэкранному просмотру следующего или предыдущего изображения в режиме Просмотр, или же выбрать или изменить настройки в главном экранном меню или подменю (Подробнее см. «Функции меню»). - Используйте ▲ & ▼ для увеличения и уменьшения уровня громкости при воспроизведении видео. - Используйте ◀ & ▶ для прокрутки видео вперед или назад.
(6) 	<ul style="list-style-type: none"> - Подтверждает выбор в режиме просмотра и в экранном меню. - Начало/пауза воспроизведения видео.
(7) FREEZE	<ul style="list-style-type: none"> - Пауза и возобновление показа изображения в режиме Камера. - Остановка воспроизведения аудио и видео в режиме Просмотр.
(8) MENU	Открыть и выйти из экранного меню и подменю.
(9) ROTATE	Поворот изображения на 0/180° в режиме Камера.
(10) CAMERA / PC	Переключение сигнала, поступающего со входа RGB, между режимами Камера и ПК.
(11) PLAYBACK	Просмотр записанных в памяти изображений и аудио и видеофайлов.
(12) AUTO FOCUS	Автоматическая настройка фокуса.
(13) WiFi	Переключение между режимами USB и WiFi. В режиме WiFi будет гореть синий индикатор. Нажмите и удерживайте кнопку WiFi в течение 3 секунд для включения режима автоматического поиска маршрутизатора WiFi.
(14) LAMP	Включение и отключение лампы проектора.
(15) CAP/DEL	<ul style="list-style-type: none"> - Фотосъемка в режиме Камера В режиме серийной съемки вновь нажмите эту кнопку для остановки. - Удаление выбранных изображений/видео в режиме Просмотр.
(16) Built-in MIC	Автоматическая запись аудио при записи видеоклипа. Записанный звук будет монофоническим.

Пульт ДУ

Для пульта ДУ требуется две батарейки размера AAA (входят в комплект). Перед использованием пульта убедитесь, что батарейки вставлены правильно. С помощью пульта ДУ можно получить доступ ко всем функциям AVerVision F50-8M.



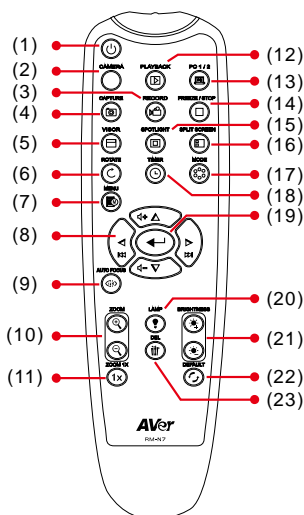

(fig. 1.6)

Наименование	Функция
(1) POWER	Включить устройство/перевести в режим ожидания.
(2) CAMERA	В режиме Camera (Камера) отображается видеосигнал от встроенной камеры.
(3) RECORD	Начать/остановить аудио и видеозапись. Видеозапись можно сохранить только на SD-карту или на USB флэш-накопитель.
(4) CAPTURE	Фотосъемка в режиме Камера В режиме серийной съемки вновь нажмите эту кнопку для остановки.
(5) VISOR	<p>Вызов подменю ШТОРКА. Функция ШТОРКА закрывает часть экрана презентации маской и позволяет докладчику показывать материал по своему усмотрению. Подменю ШТОРКА содержит следующие команды.</p> <p>ON/OFF – включение/выключение функции ШТОРКА. Нажмите  для перехода к следующему параметру.</p> <p>Shade – установка уровня прозрачности закрытой области. Затемненная область будет полностью черной, если уровень прозрачности равен 100. Нажмите  для перехода к следующему параметру.</p> <p>OK – нажмите  для принятия заданной настройки. Если выбрано значение ON, будет немного видна верхняя часть экрана презентации. Используйте кнопки ▲, ▼, ◀, ▶, чтобы открыть дополнительные области. Нажатие кнопки OFF закрывает подменю.</p> <p>Для отключения функции ШТОРКА вновь нажмите .</p>
(6) ROTATE	Повернуть изображение на 0/180° в режиме Камера или Просмотр.
(7) MENU	Вход и выход из экранного меню.



(fig. 1.6)

Наименование	Функция
(8) ▲, ▼, ◀, & ▶	<ul style="list-style-type: none"> - Сдвиг и увеличение масштаба изображения (выше уровня цифрового увеличения) в рабочем режиме и режиме воспроизведения. - Выберите опции в экранном меню. - Используйте ▲&▼ для увеличения и уменьшения уровня громкости при воспроизведении видео. - Используйте ◀&▶ для прокрутки видео вперед или назад. - Перемещение рамки SPOTLIGHT и покрытия экрана VISOR.
(9) AUTO FOCUS	Автоматическая настройка фокуса.
(10) ZOOM +/-	<ul style="list-style-type: none"> - Увеличить/уменьшить масштаб изображений в режимах Камера и Просмотр изображений. - Удобное пролистывание экрана с 16 миниатюрами.
(11) ZOOM RESET	Сброс уровня масштаба до 100%.
(12) PLAYBACK	Просмотр записанных в памяти изображений/видео в виде 16 миниатюр.
(13) PC 1/2	В режиме PC (ПК) отображается видеосигнал от RGB-входа документ-камеры AVerVision F50-8M.
(14) FREEZE / STOP	<ul style="list-style-type: none"> - «Заморозить» живое изображение - Остановить воспроизведение видео
(15) SPOTLIGHT	<p>Вызов подменю Прожектор. Функция Прожектор позволяет закрыть часть экрана презентации рамкой. Рамку можно перемещать и изменять ее размер. Подменю Прожектор содержит следующие команды.</p> <p>ON/OFF – включение/выключение функции Прожектор. Нажмите  для перехода к следующему параметру.</p> <p>Shade – установка уровня прозрачности области вне рамки. Затемненная область будет полностью черной, если уровень прозрачности равен 100. Нажмите  для перехода к следующему параметру.</p> <p>Color – выбор цвета рамки</p>

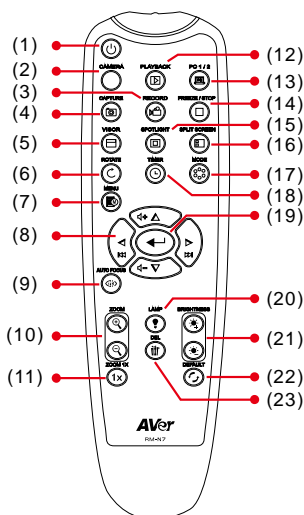

(fig. 1.6)

Наименование	Функция
--------------	---------

(15) SPOT LIGHT

Пржектор.Нажмите для перехода к следующему параметру.

ОК – нажмите для принятия заданной настройки. При выборе значения ON появится мигающая рамка. С помощью кнопок ▲, ▼, ◀, ▶ откорректируйте размер рамки и

нажмите для установки желаемого размера. Выбор значения OFF закрывает подменю.

Для отключения функции Прожектор вновь нажмите .

(16) SPLIT SCREEN

Разделение экрана на две части. Одна часть показывает живое изображение со встроенной камеры, а другая – 8 миниатюр изображений и видео, записанных в памяти.

(17) MODE

Выбор одного из 6 режимов:

Резкость - настройка контраста краев изображения, для улучшения видимости текста.

Графика – настройка градиента изображения.

Движение - увеличение размера рамки. При использовании этого режима требуется достаточное освещение.

Микроскоп – автоматическая корректировка оптического зума для просмотра микроскопических объектов.

Макро – используется, когда предмет находится на расстоянии не более 5-10 см от камеры.

[Примечание] Когда объект находится менее чем в 10 см от камеры, разрешение экрана гарантируется только в центральных 80% экрана.

Бесконечность – используется, когда предмет находится на расстоянии как минимум 80 см от камеры.

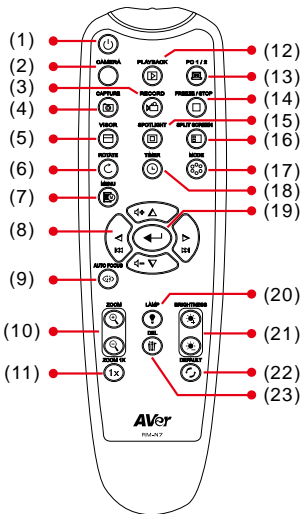

(fig. 1.6)







Наименование	Функция
(18) TIMER	Вызов подменю Timer. Выполняет запуск/паузу/остановку таймера и установку длительности отсчета.
(19)	<ul style="list-style-type: none"> - Подтверждает выбор в режиме просмотра и в экранном меню. - Начало/пауза воспроизведения видео
(20) LAMP	Включение и отключение лампы проектора.
(21) BRIGHTNES S +/-	Регулировка яркости.
(22) DEFAULT	Восстановление заводских настроек по умолчанию
(23) DEL	Удаление выбранных снимков/видео в режиме Просмотр.

Выполнение соединений

Перед подключением проверьте, что питание всех устройств выключено. Если вы не уверены, где подключать, следуйте иллюстрациям ниже, а также обратитесь к руководству пользователя устройства, к которому подключаете камеру AVerVision F50-8M.

Установка переключателя TV-RGB

Положение переключателя TV-RGB определяет выбор выходного дисплея. Установите переключатель на RGB (вправо) для вывода сигнала через разъем RGB/HDMI, и установите переключатель на TV (влево) для вывода сигнала через разъем RCA. (see fig. 1.2 # 3)

Переключатель	AVerVision порт	Порт на устройстве дисплея
RGB	 RGB-выход	 RGB-вход
	 HDMI-выход	 HDMI-вход
TV (Телевизор)	 RS232/CVBS (используйте кабель RS-232/CVBS)	 VIDEO IN

Подключение к монитору или проектору LCD/DLP

Подключите входной порт RGB (VGA) устройства графического отображения к выходному порту RGB документ-камеры AVerVision F50-8M.



Убедитесь в том, что переключатель TV/RGB установлен в положение RGB.

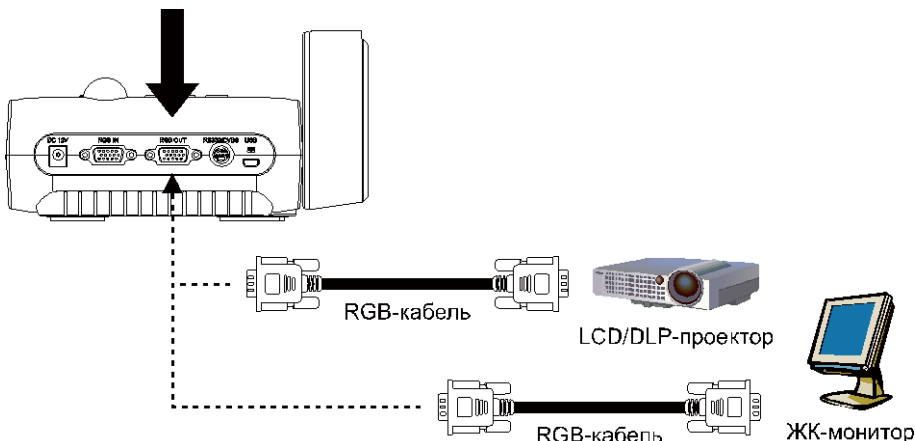

Подключение к монитору или LCD/DLP-проектору с интерфейсом HDMI

Подключите входной порт HDMI устройства графического отображения к выходному порту HDMI документ-камеры AVerVision F50-8M.



Убедитесь в том, что переключатель TV/RGB установлен в положение RGB.

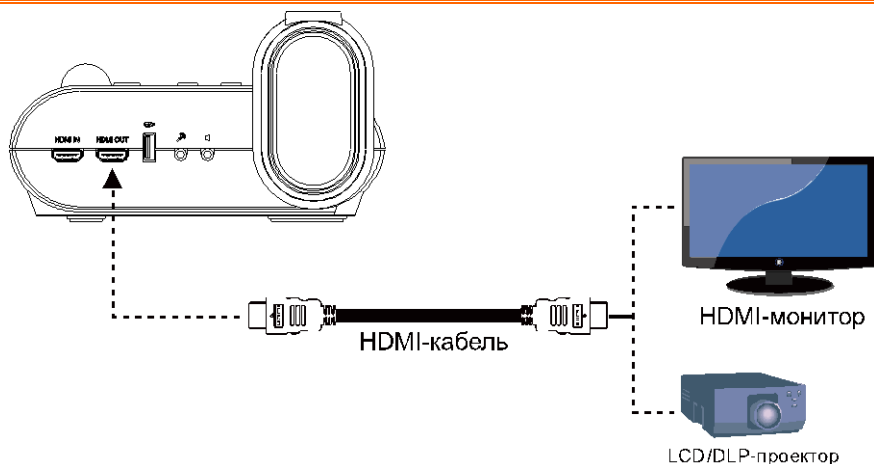

Подключение к ТВ

Найдите входной порт VIDEO или SCART RGB (если применимо) телевизора или видеоустройства (например, видеомagniтофона, для записи своей презентации) и подключите его к гнезду RCA кабеля RS-232/CVBS.

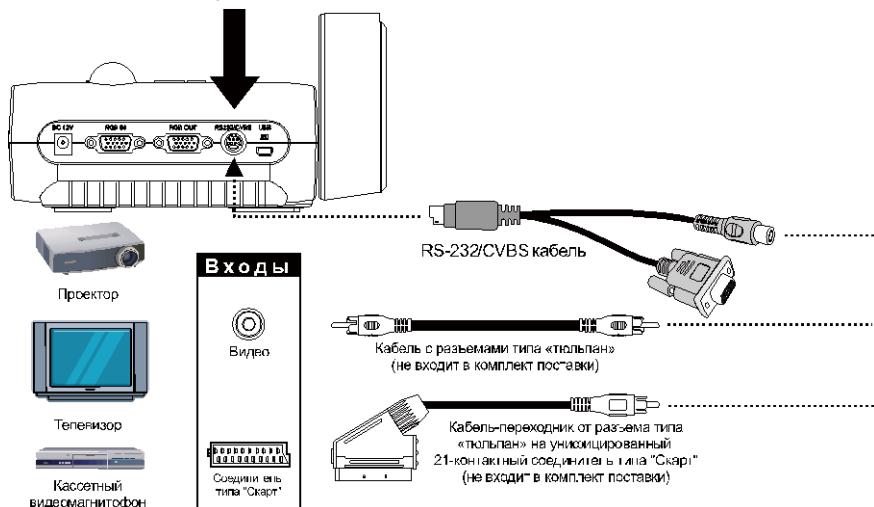

Подключение адаптера питания

Подключите адаптер питания к стандартному гнезду питания 100~240 В переменного тока. При подключении питания устройство автоматически переходит в режим ожидания. Нажмите , чтобы включить устройство.

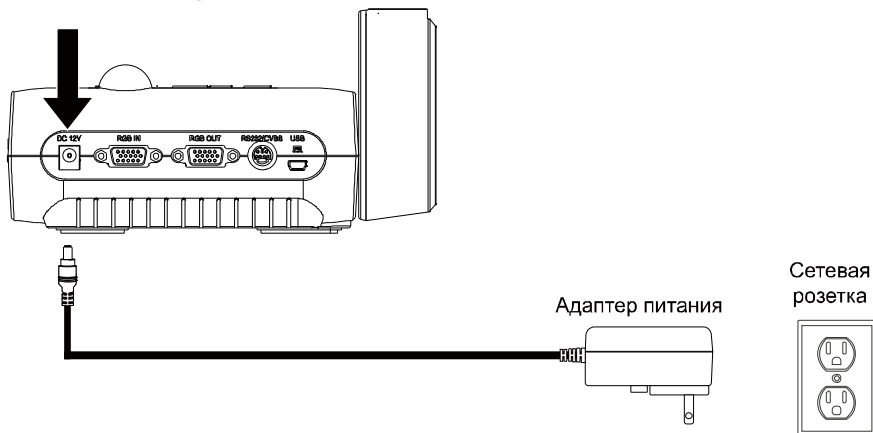

Подключение к компьютеру

Подключите выходной порт RGB (VGA) компьютера или ноутбука к входному порту RGB документ-камеры AVerVision F50-8M. Видеосигнал из входного порта RGB будет направлен на выходной порт RGB.



- Чтобы отобразить изображение с компьютера, нажмите кнопку Camera/PC на панели управления или пульте ДУ для переключения камеры AVerVision F50-8M в режим ПК.
- Чтобы отобразить изображения с ноутбука, используйте сочетание клавиш (FN+F5) для переключения между режимами отображения. Команды сочетаний клавиш описаны в руководстве пользователя для ноутбука.

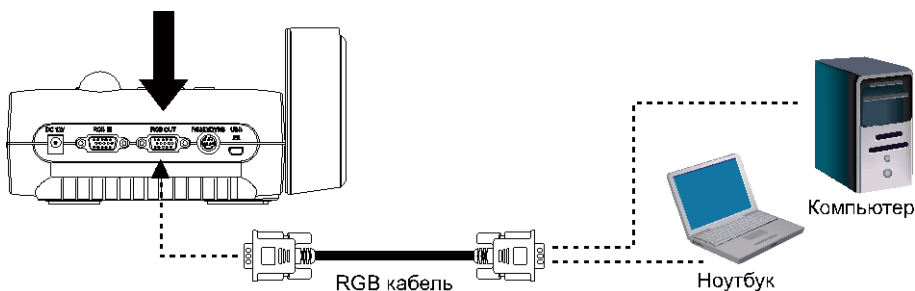

Подключение к компьютеру через разъем USB

Подключите USB-порт компьютера или ноутбука к USB-порту документ-камеры AVerVision F50-8M.

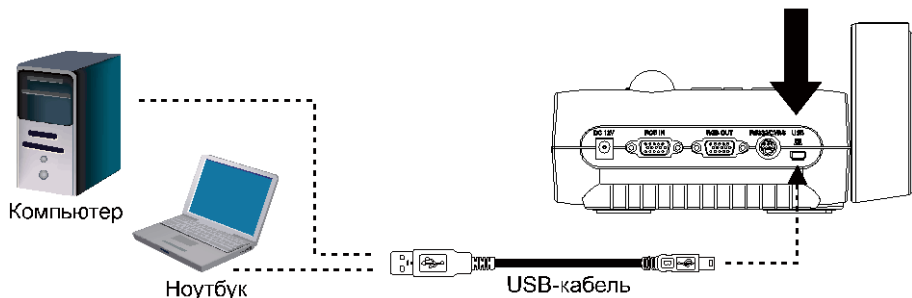

Подключение к компьютеру через вход HDMI

Подключите выходной порт HDMI компьютера или ноутбука к входному порту HDMI документ-камеры AVERVISION F50-8M.



- Убедитесь, что переключатель TV/RGB установлен на RGB.
- Чтобы отобразить изображение с компьютера, нажмите кнопку Camera/PC на панели управления или пульте ДУ для переключения камеры AVerVision F50-8M в режим ПК.
- Чтобы отобразить изображения с ноутбука, используйте сочетание клавиш (FN+F5) для переключения между режимами отображения. Команды сочетаний клавиш описаны в руководстве пользователя для ноутбука.

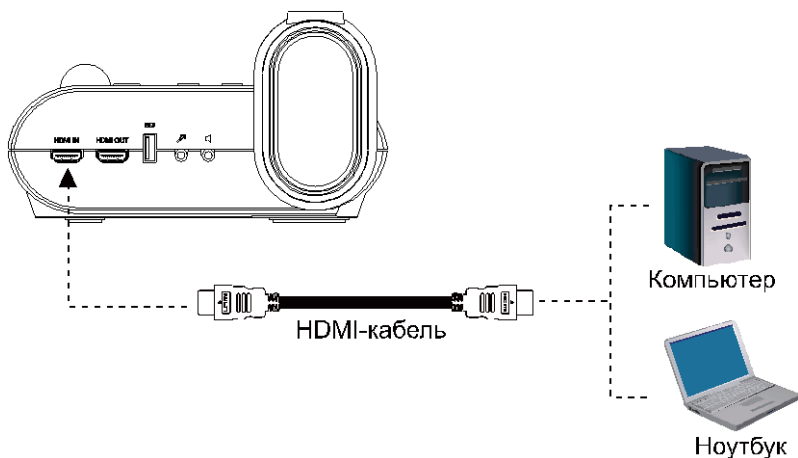

Подключение внешнего микрофона

Подключите монофонический микрофон с диаметром штекера 3,5 мм к порту . При подключении внешнего микрофона встроенный микрофон на панели управления будет отключен. Записанное аудио будет монофоническим.

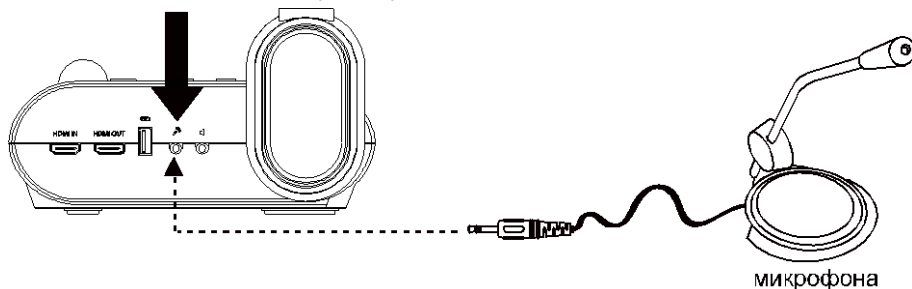

Подключение колонок

Подключите активные колонки с диаметром штекера 3,5 мм к порту .

Поддерживается только аудио из воспроизводимого видео.



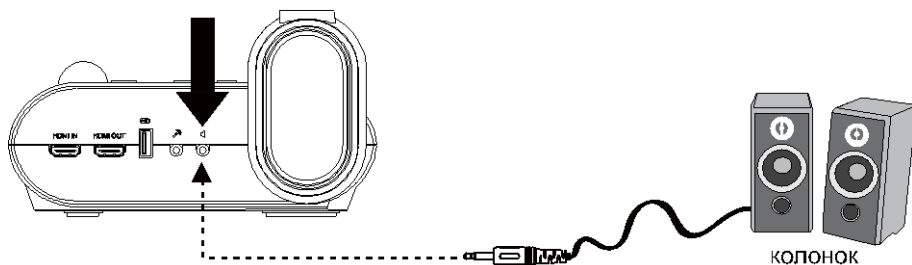

Рекомендуется подключить к аудиовыходу акустическую систему со встроенным усилителем. Пользуйтесь наушниками с осторожностью.

Чтобы предотвратить потерю слуха, не устанавливайте слишком высокий уровень громкости.



Подключение к микроскопу

Подключение документ-камеры AVerVision F50-8M к микроскопу позволяет изучать микроскопические предметы на большом экране без какой-либо нагрузки на зрение.

1. Смените режим отображения изображений на Микроскоп. Нажмите **MENU** > выберите вкладку **IMAGE** > выберите **MODE** > выберите  (**микроскоп**) и нажмите .

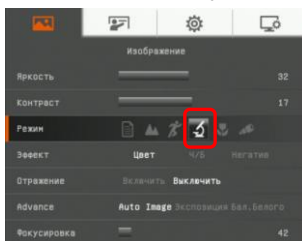

2. Направьте головку камеры на самую дальнюю точку и нажмите **AUTO FOCUS**.

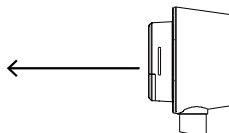

3. Откорректируйте фокусировку микроскопа.

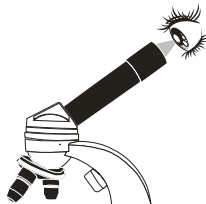

4. Выберите подходящий размер адаптера для линзы микроскопа и вставьте его в адаптер микроскопа.

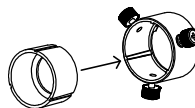

5. Снимите линзу с микроскопа и подсоедините ее к адаптеру микроскопа со вставленным переходником. Закрепите линзу на адаптере 3 болтами.



- При использовании линзы мы рекомендуем, чтобы расстояние между глазом и устройством было 33 мм или выше.
- Выполните регулировку вручную для лучшей настройки изображения.

6. Прикрепите адаптер микроскопа к головке камеры AVerVision. После чего подсоедините ее к камере AVerVision и микроскопу.

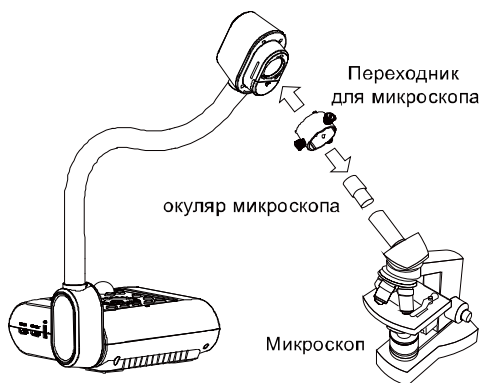

Убедитесь, что стрелки на головке камеры и адаптере микроскопа находятся на одной стороне и поверните адаптер по часовой стрелке так, чтобы стрелки встретились и сомкнулись.

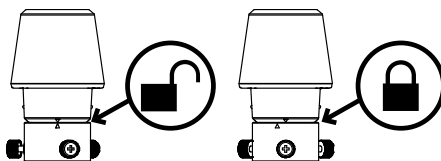

Настройка документ-камеры AVerVision модели F50-8M

В данном разделе содержатся полезные рекомендации по настройке камеры AVerVision F50-8M под конкретные цели.

Хранение и обращение

Гибкий штатив можно свободно согнуть и хранить головку камеры в гнезде для головки камеры. Прочно закрепив головку камеры в гнезде, можно использовать штатив в качестве ручки для переноски камеры AVerVision F50-8M.

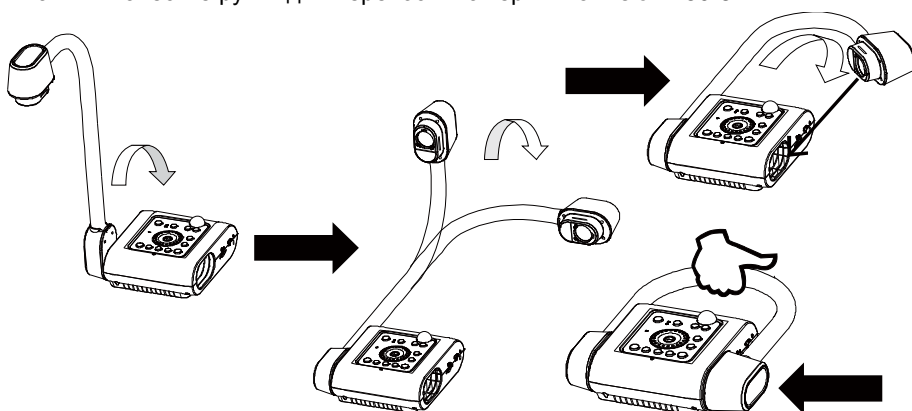

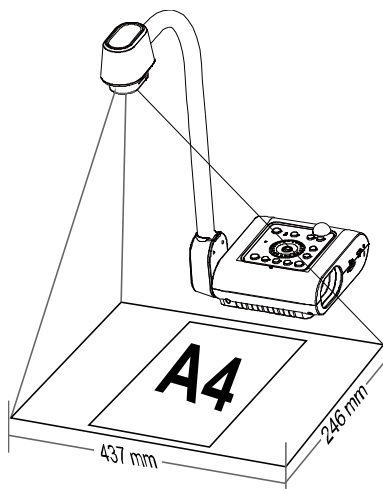

Площадь съемки

Площадь захвата объектива составляет 437x246 мм, что позволяет показать лист размера А4 в портретной ориентации.

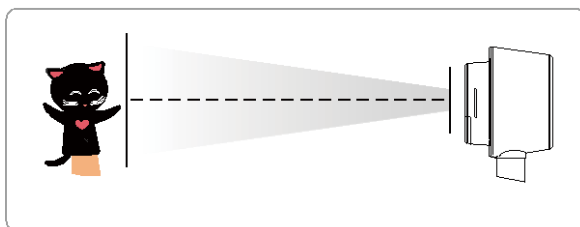

Если головка камеры находится в вертикальном положении, нажмите ROTATE на панели управления или пульте ДУ дважды, чтобы повернуть изображение на 180°.



Для зеркального отображения изображения нажмите MENU > выберите Mirror, нажмите  и выберите On.

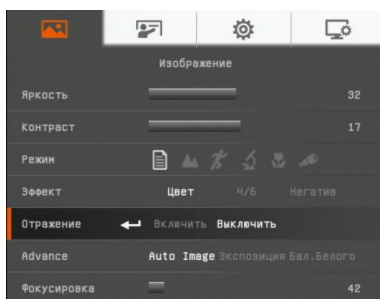

Лампа проектора

Для включения или выключения лампы нажмите кнопку LAMP на панели управления или пульте ДУ.

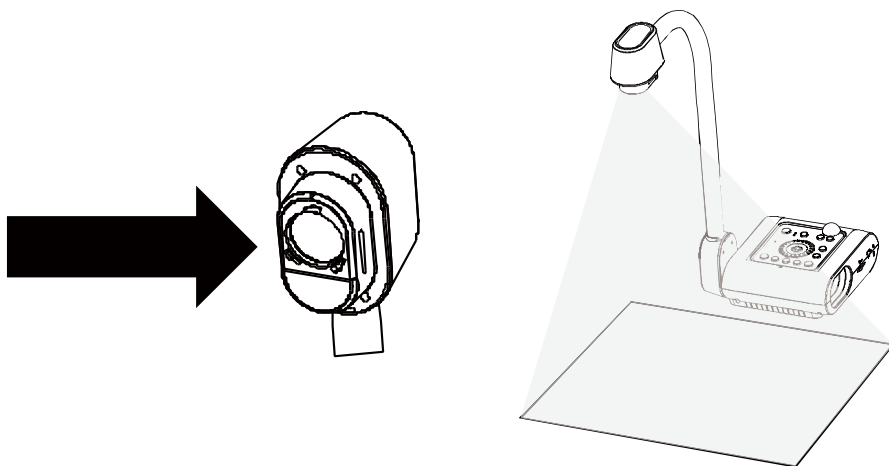

Инфракрасный датчик

Для управления устройством направьте пульт дистанционного управления на инфракрасный датчик.

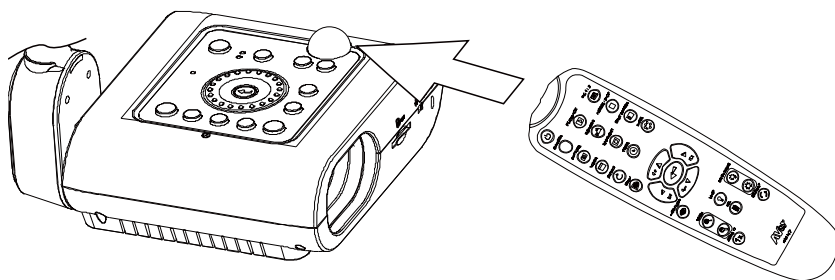

Монтаж документ-камеры F50-8М на плоской поверхности

Измерьте и отметьте расстояние 75 мм по горизонтали между крепежными отверстиями на плоской поверхности, как описано на рисунке ниже. С помощью 2 винтов M4.0 для отверстий диаметром 6 мм закрепите документ-камеру F50-8М на плоской поверхности.

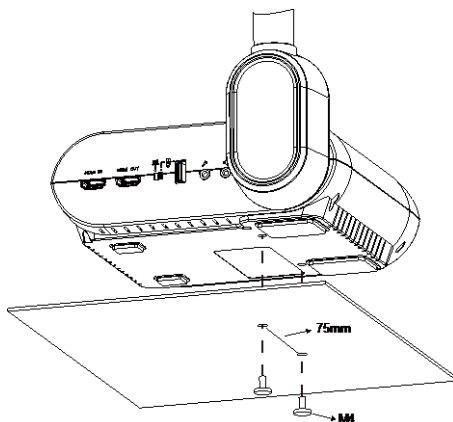
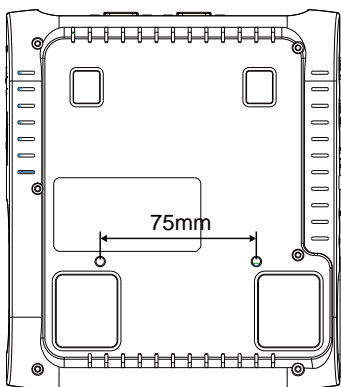

Антибликовый экран

Антибликовый экран представляет собой пленку со специальным покрытием, позволяющую убрать отсвечивание, возникающее при отображении слишком ярких или блестящих поверхностей, таких как глянцевые журналы или фотографии. Для уменьшения отражаемого света просто положите антибликовый экран поверх блестящей поверхности документа.

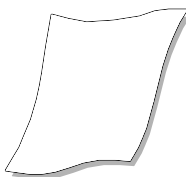

Внешние устройства памяти

Камера AVerVision F50-8M поддерживает как SD-карту памяти, так и USB флэш-накопитель для массового хранения изображений, аудио и видеозаписей. AVerVision F50-8M может обнаружить подключенное внешнее устройство памяти и автоматически переключаться на последнее обнаруженное устройство. Если никакое внешнее устройство памяти не подключено, все изображения будут сохраняться во встроенную память.

Карта SD

Вставьте карту этикеткой вверх (контактами вниз) и продвиньте ее до конца. Чтобы вынуть карту, нажмите на нее так, чтобы она выскочила, и выньте карту. Поддерживаются SD-карты емкостью от 1 ГБ до 32 ГБ (FAT32). Для высококачественной записи мы рекомендуем использовать карту SDHC класса 6 или выше.



Карта SD

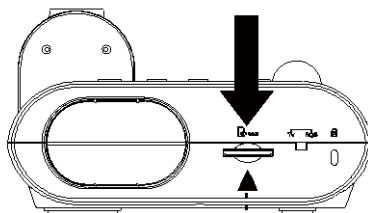

USB флэш-накопитель

Вставьте флэш-накопитель USB в порт USB. Камера AVerVision F50-8M поддерживает флэш-накопители USB емкостью от 2 до 64 ГБ (FAT32). **Для лучшего качества записи видео советуем отформатировать флэш-накопитель USB с помощью камеры AVerVision F50-8M.**



USB флэш-накопитель

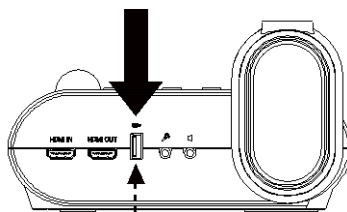

Экранное меню

Экранное меню содержит 4 вкладки. ИЗОБРАЖЕНИЕ, ПРЕДСТАВЛЕНИЕ, НАСТРОЙКА и СИСТЕМА. В режиме просмотра вы можете получить доступ к меню ВОСПРОИЗВЕДИЕ, где можно включить функцию слайд-шоу и изменить интервал между слайдами и настройки перехода, если требуется.



Для выхода TV (Телевизор) не будет действовать подменю RESOLUTION в списке меню SETTING (Настройки).

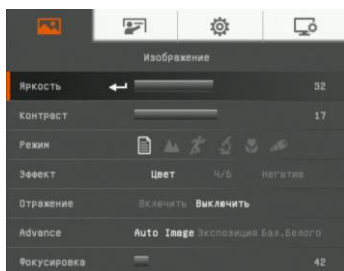

ИЗОБРАЖЕНИЕ

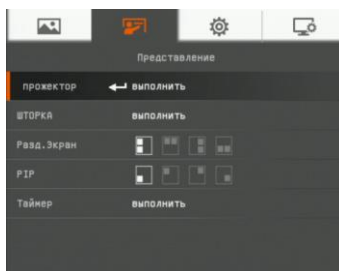

ПРЕДСТАВЛЕНИЕ

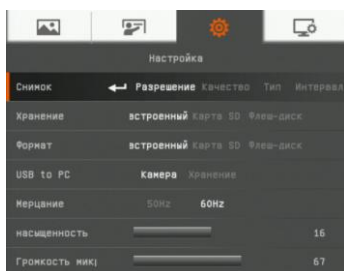

НАСТРОЙКА

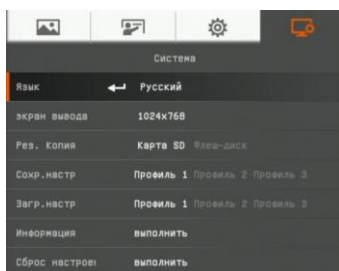

СИСТЕМА

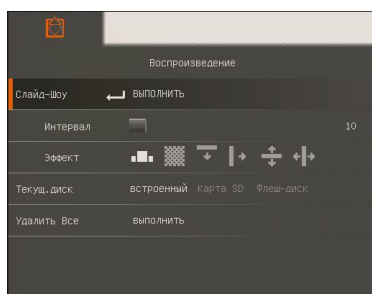

ВОСПРОИЗВЕДИЕ

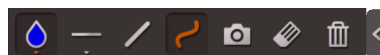

АННОТАЦИЯ

Перемещение по меню и подменю

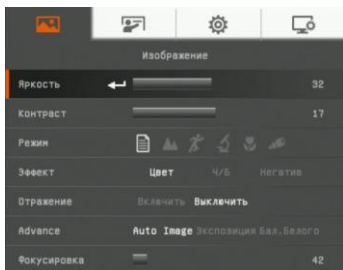

1. Нажмите кнопку MENU на пульте ДУ или панели управления.
2. Нажмите ► и ◀ для перехода по вкладкам
3. Нажмите ▼ и ▲ для выбора команды в списке меню.
4. Нажмите (↶) для подтверждения выбора.
5. Используйте ► и ◀ для настройки и выбора параметров.
6. Нажмите (↶) для входа в подменю.
7. Нажмите MENU для закрытия экранного меню.

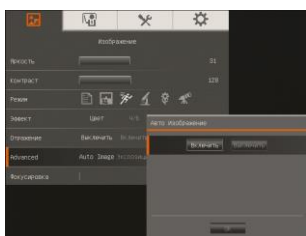

ИЗОБРАЖЕНИЕ

Экран меню

Функция

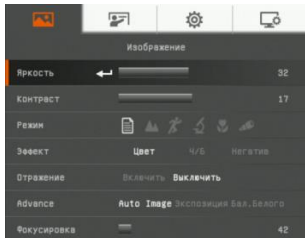

Яркость

Регулировка уровня яркости вручную от 1 до 64.

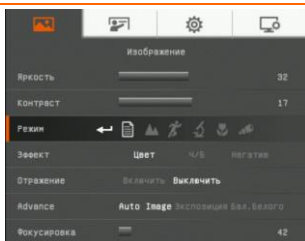

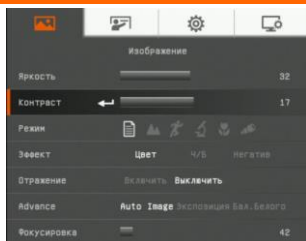

Контраст

Ручная регулировка уровня контраста от 1 до 32 в условиях яркого или недостаточного освещения.

**Режим**

Выбор различных настроек отображения изображения.

 **Резкость** - настройка контраста краев изображения, для улучшения видимости текста.

 **Графика** – настройка градиента изображения.

 **Движение** - увеличение размера рамки. При использовании этого режима требуется достаточное освещение.

 **Микроскоп** – автоматическая корректировка оптического зума для просмотра микроскопических объектов.

 **Макро** – используется, когда предмет находится на расстоянии не более 5-10 см от камеры.

 **Бесконечность** – используется, когда предмет находится на расстоянии как минимум 80 см от камеры.

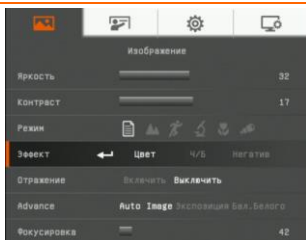
**Эффект**

Конвертация изображения в позитивное (естественный цвет), монохромное (черно-белое) или негативное.

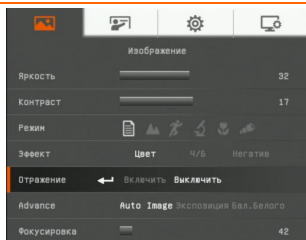
**Зеркально**

Зеркальный переворот изображения в режиме Камера.

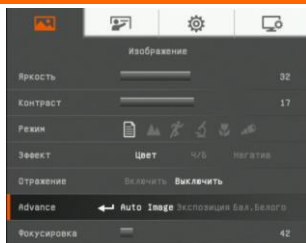

Advanced (дополнительные)

Установка параметров автоизображения, экспозиции и баланса белого.

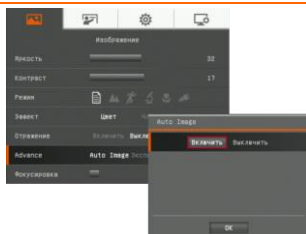

Auto Image (Авто изображение)

Выберите ON или OFF для автоматической корректировки параметров баланса белого и экспозиции, настроек цвета и компенсации экспозиции.

В этом режиме также автоматически сработает подсветка, если недостаточно освещения для фокусировки камеры.

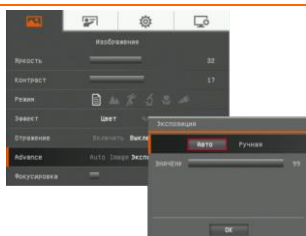

Экспозиция

Выбор настройки экспозиции.

Автоматическая – автоматическая настройка экспозиции камеры и необходимого количества света.

Ручная – ручная настройка уровня экспозиции. Уровень экспозиции можно менять от 1 до 100.

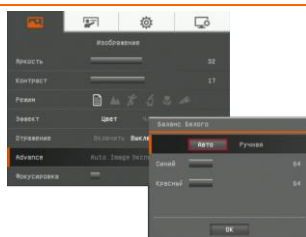

Баланс белого

Выбор настройки баланса белого для различных условий освещенности или теплоты цвета.

Автоматический – автоматическая настройка баланса белого.

Ручная – ручная настройка уровня красного и синего цвета. Уровень интенсивности цвета можно менять от 1 до 255.

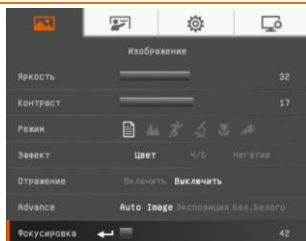

Фокусировка

Корректировка фокусировки вручную.

ПРЕДСТАВЛЕНИЕ

Экран меню

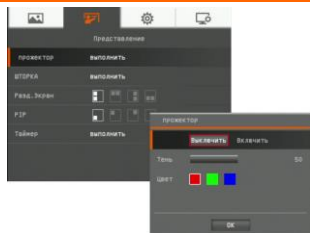

Функция

проектор

Функция Проектор позволяет закрыть часть экрана презентации рамкой. Рамку Проектор можно перемещать по экрану презентации, используя кнопки ▲, ▼, ◀ и ▶. Выберите Execute для вызова подменю Проектор.

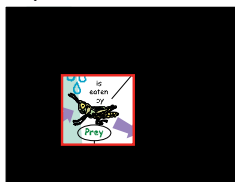

Подменю Проектор содержит следующие команды.

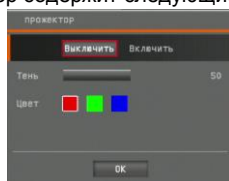



ON/OFF – включение/выключение функции Проектор.

Нажмите  для перехода к следующему параметру.

Shade – установка уровня прозрачности области вне рамки. Затемненная область будет полностью черной,

если уровень прозрачности равен 100. Нажмите  для перехода к следующему параметру.

Color – выбор цвета рамки Проектор. Нажмите  для перехода к следующему параметру.

OK – нажмите  для принятия заданной настройки. При выборе значения ON появится мигающая рамка. С помощью кнопок ▲, ▼, ◀, ▶ откорректируйте размер рамки и нажмите  для установки желаемого размера. Выбор значения OFF закрывает подменю.

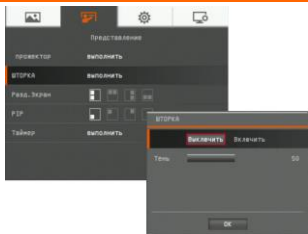

ШТОРКА

Функция ШТОРКА закрывает часть экрана презентации маской. Верхняя часть экрана презентации при этом немного видна. Используйте кнопки ▲, ▼, ◀, ▶, чтобы открыть дополнительные закрытые области. Выберите Execute для вызова подменю ШТОРКА.

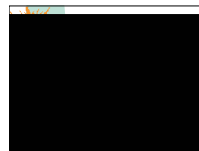

Подменю ШТОРКА содержит следующие команды.

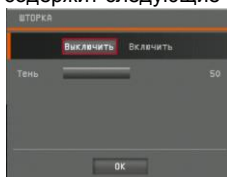

ON/OFF – включение/выключение функции ШТОРКА.

Нажмите ◀ для перехода к следующему параметру.

Shade – установка уровня прозрачности области, закрытой маской. Затемненная область будет полностью черной, если уровень прозрачности равен 100. Нажмите ▶ для перехода к следующему параметру.

OK – нажмите ▶ для принятия заданной настройки. Если выбрано значение ON, будет немного видна верхняя часть экрана презентации. Используйте кнопки ▲, ▼, ◀, ▶, чтобы открыть дополнительные области. Нажатие кнопки OFF закрывает подменю.

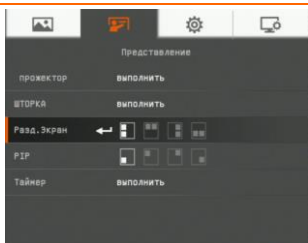

Разделенный экран

Разделение экрана на две части. Одна половина экрана отображает 8 миниатюр изображений, а другая половина – живое изображение, поступающее с камеры AVerVision F50-8M.

Выберите место на экране для отображения 8 миниатюр. Выберите OFF для отмены режима разделенного экрана.

 Слева
 Сверху

 Справа
 Снизу

Экран меню

Функция

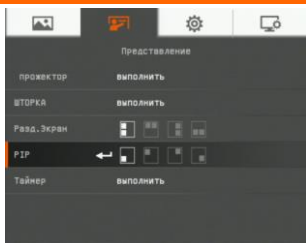

PIP

Позволяет выбрать на экране место для миниатюры и показать в данном углу экрана миниатюру записанного в памяти изображения, находясь в режиме Камера. Выберите OFF для отмены режима PIP.

- Нижний левый угол
- Верхний левый угол
- Верхний правый угол
- Нижний правый

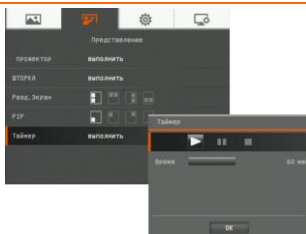

Таймер

Запуск/пауза/остановка таймера и установка длительности отсчета. Таймер автоматически начинает отчет вновь, после того как счетчик оставшегося времени достиг нуля. Даже если вы переключаетесь между режимами Просмотр, ПК и Камера, таймер будет продолжать отчет.

НАСТРОЙКА

Экран меню

Функция

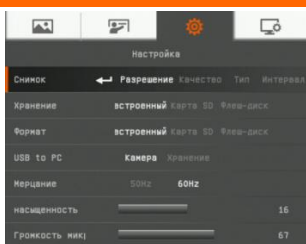

Съемка

Установка разрешения съемки, качества, типа и интервала.

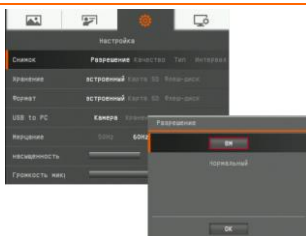

Разрешение

Выбор разрешения съемки. При выборе настройки 8M разрешения съемки будет 3840 X 2160.

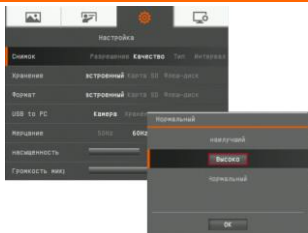
**Качество**

Выбор уровня сжатия отснятого материала.

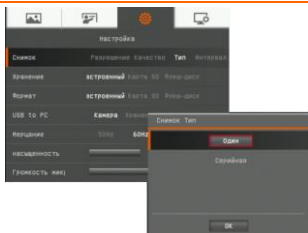
**Тип**

Выбор типа съемки.

Single – съемка только одного изображения.

Continuous – серийная съемка нескольких изображений без перерыва.

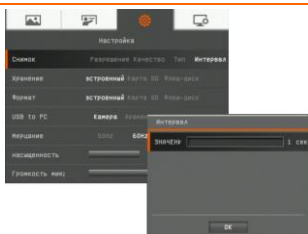
**Интервал**

Установка интервала времени для непрерывной съемки. Длительность непрерывной съемки может быть до 600 сек (10 мин).

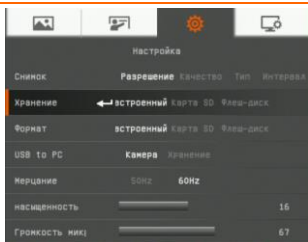
**Текущее хранение**

Изменение места сохранения результатов съемки.

Аудио и видеозаписи могут быть сохранены только на SD-карту или USB флэш-накопитель.

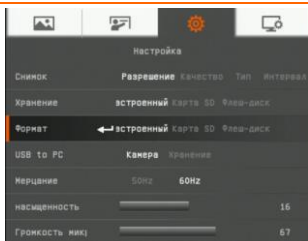
**Формат**

Форматирование удаляет все данные в выбранном устройстве памяти.

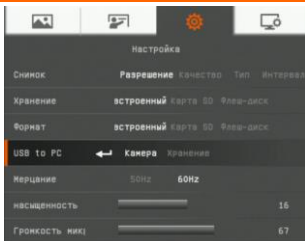

USB to PC (Порт USB – ПК)

Выбор статуса камеры AVerVision F50-8M, когда она подключена к компьютеру через порт USB.

Camera - камеру можно использовать в качестве веб-камеры компьютера или, с помощью прилагаемого ПО, для записи видео и неподвижных изображений.

Storage - перемещение записанных в память камеры изображений и видео на жесткий диск компьютера.

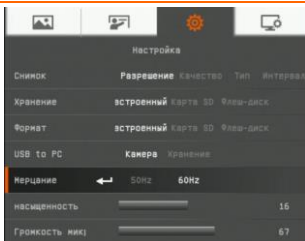

Мерцание

Выбор между 50 Гц или 60 Гц. Некоторые устройства отображения не могут обрабатывать высокую частоту обновления. Изображение моргнет пару раз, когда выходной сигнал переключится на другую частоту обновления.

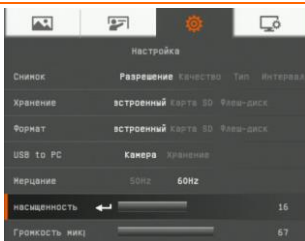

Насыщенность

Отрегулируйте уровень насыщенности

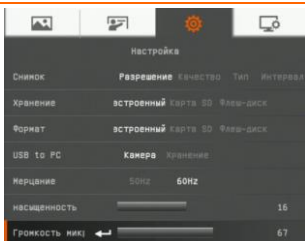

Громкость микрофона

Отрегулируйте уровень громкости записанного сигнала или аудио, поступающего через USB-вход.

СИСТЕМА

Экран меню

Функция

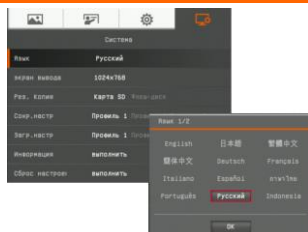

Язык

Смена и выбор языка.

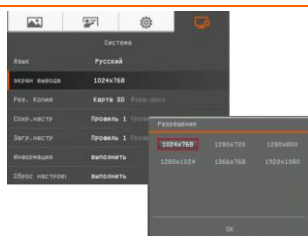

Устройство отображения

Выбор разрешения для отображения на экране. Этот параметр будет отключен в режиме вывода на ТВ.

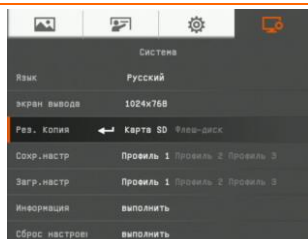

Копирование

Копирование изображения из встроенной памяти на SD-карту или USB флэш-накопитель.

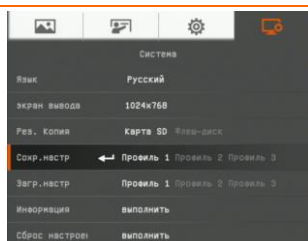

Сохранить настройку

Сохранение текущей настройки с выбранным номером профиля. Сохраняются только настройки эффектов, режима, яркости и контраста.

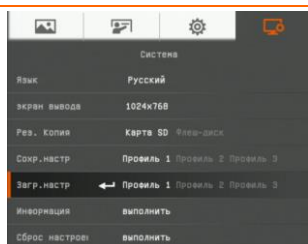

Возобновить настройку

Установить настройки выбранного номера профиля.

Экран меню

Функция

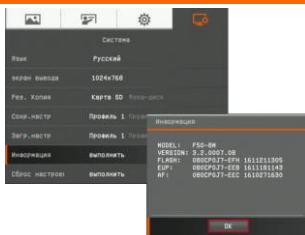

Информация

Отобразить информацию о продукте.

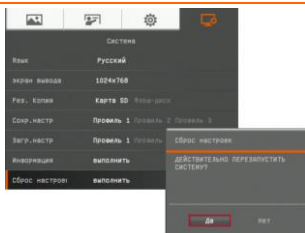

Стандартно

Восстановление заводских настроек по умолчанию.

ОСПРОИЗВЕДЕНИЕ

Экран меню

Функция

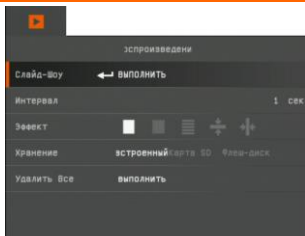

Слайд-шоу

Отображение всех записанных неподвижных изображений в виде автоматического слайд-шоу. Видеофайл будет пропущен.

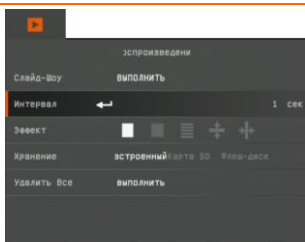

Интервал

Установка интервала до показа следующего изображения. Можно задать длительность до 100 секунд (10 мин).

Экран меню

Функция

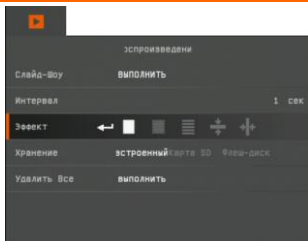

Эффект

Выберите эффект перехода между слайдами.

 Сдвинуть изображение

 Клеточки вниз

 Стереть вниз

 Раздвинуть по вертикали

 Сдвинуть по горизонтали

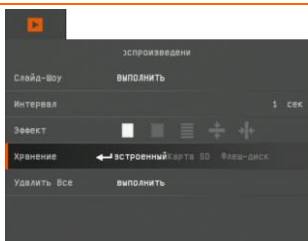

Хранения

Выбор устройства для просмотра записанных на нем изображений

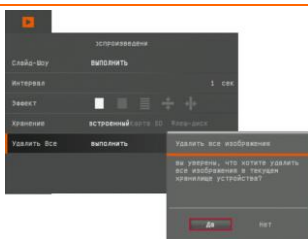

Удалить все

Навсегда удалить все данные в выбранном устройстве памяти. При этом появится предупреждающее сообщение. Выберите YES для продолжения, и NO для отказа от форматирования устройства памяти.

WiFi

WiFi является дополнительной функцией. Страница функции WiFi будет показана только тогда, когда вставлен WiFi-модем или нажата кнопка WiFi.

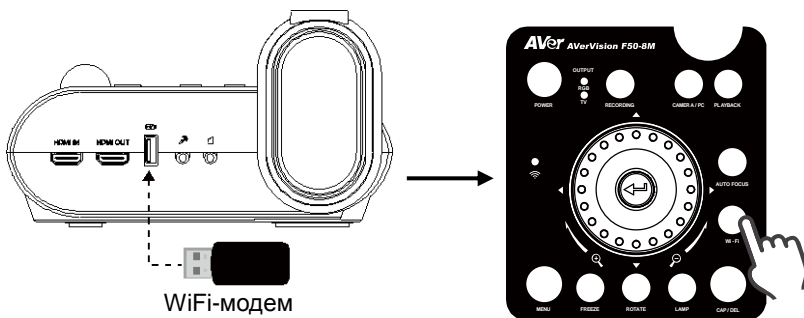

Экран меню

Функция

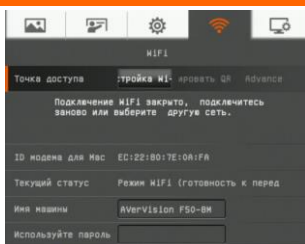



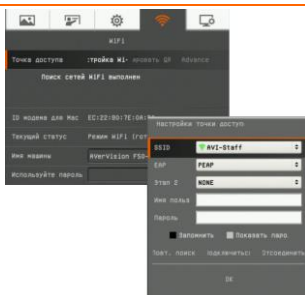

Подключиться

Выберите точку доступа, введите пароль точки доступа и подключитесь к ней.



Выбрать точку доступа

Нажмите кнопку , чтобы открыть список точек доступа, которые камера F50-8M обнаружила в вашей локальной сети. С помощью кнопок  и  выберите желаемую точку доступа. Нажмите  для подтверждения.

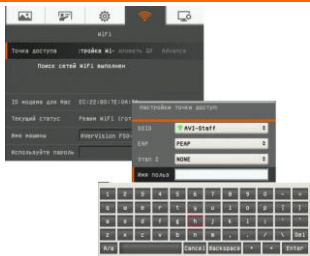

Введите имя пользователя и пароль

Нажмите кнопку ▼, чтобы перейти в столбец имени пользователя/пароля. Нажмите ⬅️ для вызова экранной клавиатуры.

С помощью кнопок ▲, ▼, ◀️, ▶️ и ⬅️ выберите нужные символы. Используйте кнопку "Назад" для удаления ненужных символов. Закончив ввод текста, нажмите Enter для завершения.

Если вы хотите видеть пароль во время ввода пароля, отметьте опцию "Показать пароль".

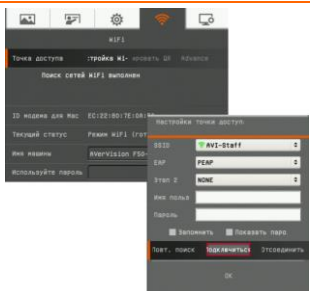
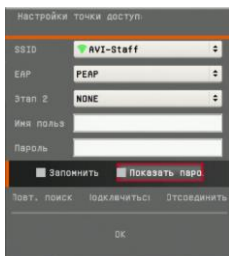

Подключение к точке доступа

С помощью кнопки ▼ выберите "Подключиться" и нажмите ⬅️, чтобы начать соединение. Когда соединение будет успешно установлено, на экране отобразятся данные точки доступа.

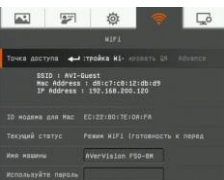

Для отсоединения выберите "Отключить" и нажмите ⬅️.

Чтобы запомнить эту точку доступа, отметьте "Запомнить меня".

Для возврата на страницу WiFi выберите "ОК" и нажмите ⬅️.



Имя машины

Дайте имя своей документ-камере. С помощью кнопки ▼ выберите параметр "Имя машины" и нажмите для вызова экранной клавиатуры. С помощью кнопок ▲, ▼, ◀, ▶ и ↶ введите имя. Это имя будет идентифицировать для пользователя его камеру в приложении Sphere.

Аннотация

В режиме просмотра одного изображения можно с помощью функции аннотации наложить прямую или произвольную линию, используя мышь USB, подключенную к порту USB камеры AVerVision F50-8M. Функция имеет следующие параметры: Значки Палитра цветов, Толщина линии, От руки, Съемка, Ластик и Показать/Скрыть.

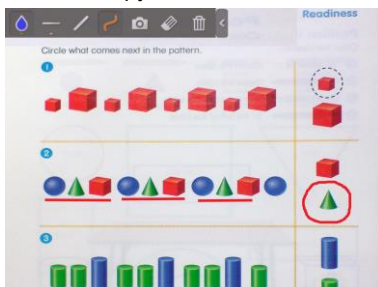

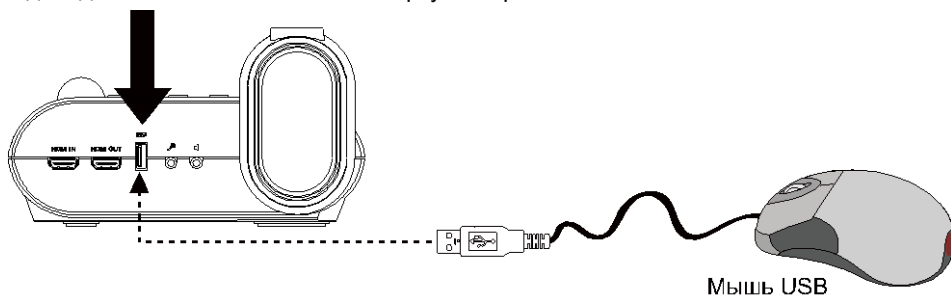

Подключение мыши USB

Подсоедините USB-кабель к USB-порту камеры AVerVision F50-8M.



Использование функции аннотации

1. Нажмите  на пульте ДУ.
2. С помощью кнопок ▲, ▼, ◀, ▶ выберите изображение, для которого хотите создать аннотацию, на экране с 16 миниатюрами. Нажмите  для подтверждения выбора и отображения изображения на полном экране. В левом верхнем углу экрана появится меню аннотации.

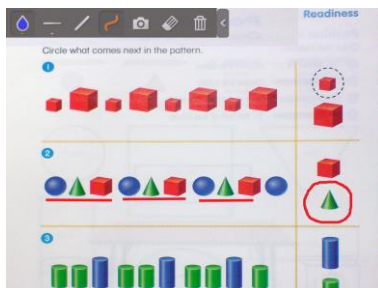

3. С помощью мыши переместите курсор “+” на значок на панели аннотаций, который хотите использовать. Теперь щелкните левой кнопкой мыши, чтобы сделать выбор.



Название:	Функция
Палитра цветов	Выбор цвета линии.
Толщина линии	Выбор толщины линии.
Линия	Рисование прямой линии.
От руки	Рисование линии произвольной формы.
Съемка	Съемка изображения с аннотацией и сохранение его в новый файл.
Ластик	Позволяет стереть любую часть аннотации, с которой он соприкасается, или удалить всю аннотацию.
Скрыть/Показать	Свернуть или развернуть меню аннотации.

Передача отснятых изображений и видео в компьютер

Эта функция позволяет передать отснятые материалы из встроенной памяти камеры или SD-карты в компьютер.



Необходимо **ОБЯЗАТЕЛЬНО** ознакомиться с нижеприведенными инструкциями **ПЕРЕД** подключением USB-кабеля и строго их придерживаться.

1. Перед подключением USB-кабеля переключатель USB **ДОЛЖЕН** быть установлен на PC, что выбирает компьютер в качестве устройства хранения данных.

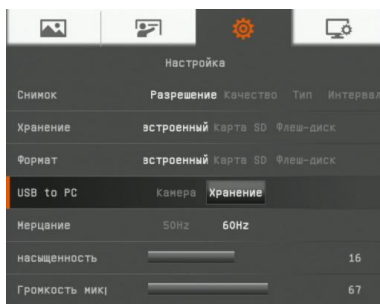

2. Когда в правой нижней части экрана появится **“Mass Storage Start (must check)…”** (запуск устройства хранения данных), можно подсоединять USB-кабель.
3. После подсоединения USB-кабеля система автоматически обнаружит новый съемный диск. Теперь можно начать копирование отснятых изображений из встроенной памяти камеры F50-8M на жесткий диск компьютера.

Технические характеристики

Изображение

Датчик	1/3.2" CMOS
Разрешение	8 мегапикселей
Частота кадров	60 кадров/с (макс.)
Регулировка уровня белого	Авто / Ручная
Регулировка времени выдержки	Авто / Ручная
Режим изображения	Резкость / Графика / Движение / Микроскоп / Макро / Бесконечно
Эффект	Цветной/ Ч/Б / Негатив / Зеркально / Повернуть / Пауза
Аналоговый цветной сигнал	1920x1080, 1280x1024, 1280x720, 1024x768, 1280 x 800, 1366x768
Выход HDMI	HD 1080p 60Hz; HD 720p 60Hz
Захват изображений	240 кадров (1280 x 960)

Оптика

Фокусирование	Авто / Ручное
Поле зрения	437mm x 246mm
Увеличение	Общее 204-кратное (10X оптический зум+ 1.7AVERZOOM™ + 12X цифровой зум)

Питание

Источник питания	DC 12V, 100-240V, 50-60Hz
Потребляемая мощность	14 Ватт (с выключенной лампой); 13.3 Ватт (со включенной лампой)

Подсветка

Тип лампы	Светодиод
-----------	-----------

Входы/выходы

RGB-вход	15-Pins D-sub (VGA)
RGB-выход	15-Pins D-sub (VGA)
Выход HDMI	HDMI
Вход HDMI	HDMI
CVBS/RS-232	Mini-DIN Jack (use CVBS/RS-232 Adapter cable)
Разъем полного видеосигнала	Разъем RCA
USB	USB2.0
Вход для напряжения 12 В	Разъем питания
Микрофон	Разъем для наушников

Динамик	Разъем для наушников
---------	----------------------

Размеры

В рабочем состоянии	380 мм x 200 мм x 545 мм (+/-2 мм включая резиновую ножку)
В сложенном состоянии	305 мм x 250 мм x 77 мм (+/-2 мм включая резиновую ножку)
Вес	2.8кг(около6.17фунта)

Внешнее устройство

Карта Secure Digital (SDHC)	1 ГБ ~ 32 ГБ (FAT32)
USB флэш-накопитель	2 ГБ ~ 64 ГБ (FAT32)

Использование интерфейса RS-232

Камерой AVerVision F50-8M можно управлять, используя компьютер или любую централизованную панель управления через разъем RS-232. Для системного интегратора предоставляется код команд для RS-232, который можно вставить в программу системы.

Подключение к компьютеру через разъем RS-232

Найдите на компьютере порт RS-232 и подключите к нему разъем RS-232, используя кабель RS-232/CVBS.

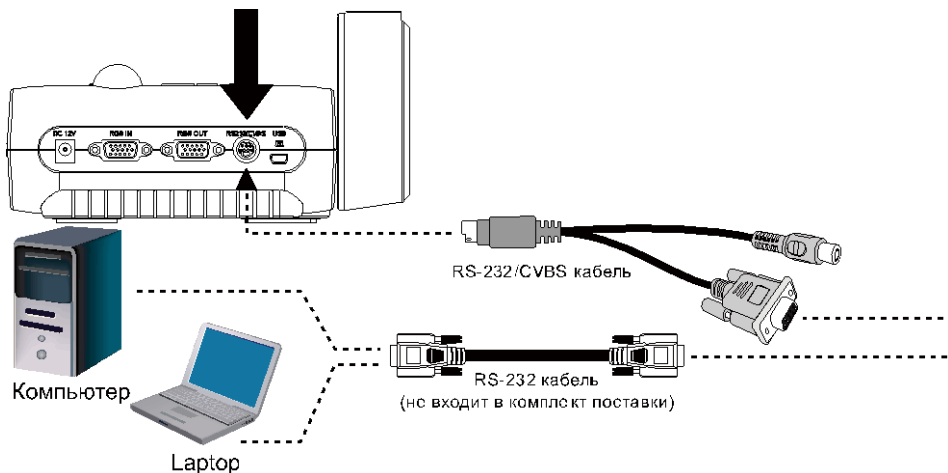

Спецификации кабеля RS-232

Убедитесь в том, что кабель RS-232 соответствует требованиям к конструкции кабелей.

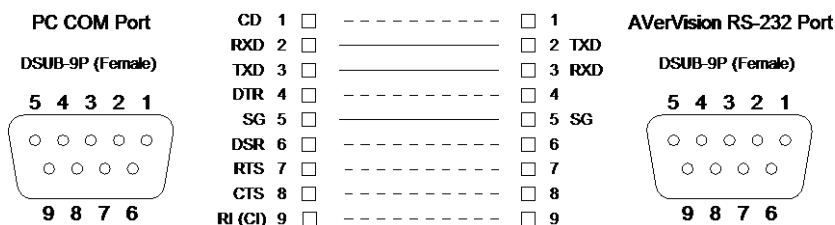

Спецификации передачи данных RS-232

- Стартовый бит : 1 бит
- Информационный бит : 8 бит
- Стоповый бит : 1 бит
- Бит четности : Нет
- X-параметр : Нет
- Скорость передачи : 9600 б/с

Формат передачи данных кабеля RS-232

Код устройства отправки (1 байт)	0x52	
Код типа (1 байт)	0x0B	0x0A
Код длины данных (1 байт)	0x03	0x01
Код данных[0] (1 байт)	Таблица отправки команд RS-232	Таблица приемки команд RS-232
Код данных[1] (1 байт)	Таблица отправки команд RS-232	X
Код данных[2] (1 байт)	Таблица отправки команд RS-232	X
Код устройства приема (1 байт)	0x53	
Код контрольной суммы (1 байт)	Таблица отправки команд RS-232	Таблица приемки команд RS-232
Формат	Устройство отправки + Тип + Длина + Данные + Принятые данные + Контрольная сумма	Устройство отправки + Тип + Длина + Данные + Принятые данные + Контрольная сумма
Пример	Команда «Включить питание»: 0x52 + 0x0B + 0x03 + 0x01 + 0x01 + 0x00 + 0x53 + 0x5B	Получить значение глубины красного цвета при настройке баланса белого : 0x52 + 0x0A + 0x01+ 0x02+ 0x53 + 0x5A

Таблица команд кабеля RS-232

Формат отправки : $0x52 + 0x0B + 0x03 + \text{Data}[0] + \text{Data}[1] + \text{Data}[2] + 0x53 + \text{Checksum} * 1$

Формат получения данных : $0x53 + 0x00 + 0x02 + *2 + 0x00 + 0x52 + \text{ReChecksum} * 4$

Формат получения данных с ошибкой : $0x53 + 0x00 + 0x01 + *3 + 0x52 + \text{ReChecksum} * 5$

xor : оператор Exclusive-or

*1 : $\text{Checksum} = 0x0B \text{ xor } 0x03 \text{ xor } \text{Data}[0] \text{ xor } \text{Data}[1] \text{ xor } \text{Data}[2] \text{ xor } 0x53$

*2 : Контрольный код успешного приема данных: $0x0B$ (Успешная команда) , $0x03$ (Неверная команда)

*3 : Контрольный код неуспешного приема данных: $0x01$ (Type Fail) , $0x02$ (Checksum Fail) , $0x04$ (Неверная команда)

*4 : $\text{ReChecksum} = 0x00 \text{ xor } 0x02 \text{ xor } *2 \text{ xor } 0x00 \text{ xor } 0x52$

5 : $\text{ReChecksum}^ = 0x00 \text{ xor } 0x01 \text{ xor } *3 \text{ xor } 0x52$

*6 : Формат приема команды выключения питания из режима ожидания : $0x51 + 0xFF + 0x01 + 0x0B + 0x51 + 0xA4$

*7 : Формат приема команды включения питания из режима ожидания : $0x51 + 0x00 + 0x01 + 0x0B + 0x51 + 0x5B$

Функция	Data[0]	Data[1]	Data[2]	Checksum
POWER OFF*6	0x01	0x00	0x00	0x5a
POWER ON*7	0x01	0x01	0x00	0x5b
CAMERA MODE	0x02	0x00	0x00	0x59
PLAYBACK MODE	0x03	0x00	0x00	0x58
PC-1 PASS THROUGH	0x04	0x00	0x00	0x5f
IMAGE CAPTURE TYPE: SINGLE	0x05	0x00	0x00	0x5e
IMAGE CAPTURE TYPE: CONTINUOUS	0x05	0x01	0x00	0x5f
CONT. CAPTURE INTERVAL +	0x06	0x00	0x00	0x5d
CONT. CAPTURE INTERVAL -	0x06	0x01	0x00	0x5c
NORMAL IMAGE CAPTURE	0x07	0x00	0x00	0x5c
8M IMAGE CAPTURE	0x07	0x01	0x00	0x5d
TIMER START	0x08	0x00	0x00	0x53
TIMER PAUSE	0x08	0x01	0x00	0x52
TIMER STOP	0x08	0x02	0x00	0x51
TIMER SET TIME	0x08	0x03	VALUE[1 ~ 120]	*1

Функция	Data[0]	Data[1]	Data[2]	CheckSum
PREVIEW MODE: GRAPHIC	0x0A	0x01	0x00	0x50
PREVIEW MODE: SHARP	0x0A	0x00	0x00	0x51
PREVIEW MODE: MOTION	0x0A	0x02	0x00	0x53
PREVIEW MODE: MICROSCOPE	0x0A	0x03	0x00	0x52
PREVIEW MODE: MACRO	0x0A	0x04	0x00	0x55
PREVIEW MODE: INFINITE	0x0A	0x05	0x00	0x54
PREVIEW MODE CAPTURE	0x0B	0x00	0x00	0x50
PLAYBACK DELETE	0x0C	0x00	0x00	0x57
PLAYBACK FULL SCREEN	0x0D	0x00	0x00	0x56
MIRROR OFF	0x0E	0x00	0x00	0x55
MIRROR ON	0x0E	0x01	0x00	0x54
ROTATE OFF	0x0F	0x00	0x00	0x54
ROTATE ON	0x0F	0x01	0x00	0x55
EFFECT: COLOR	0x10	0x00	0x00	0x4b
EFFECT: B/W	0x10	0x01	0x00	0x4a
EFFECT: NEGATIVE	0x10	0x02	0x00	0x49
CONTRAST INCREASE	0x11	0x00	0x00	0x4a
CONTRAST DECREASE	0x11	0x01	0x00	0x4b
CONTRAST VALUE	0x11	0x02	VALUE[1 ~ 32]	*1
BRIGHTNESS INCREASE	0x12	0x00	0x00	0x49
BRIGHTNESS DECREASE	0x12	0x01	0x00	0x48
BRIGHTNESS VALUE	0x12	0x02	VALUE[1 ~ 64]	*1
EXPOSURE: AUTO	0x13	0x00	0x00	0x48
EXPOSURE: MANUAL	0x13	0x01	0x00	0x49
EXPOSURE MANUAL INCREASE	0x14	0x00	0x00	0x4f
EXPOSURE MANUAL DECREASE	0x14	0x01	0x00	0x4e
WHITE BALANCE: AUTO	0x15	0x00	0x00	0x4e
WHITE BALANCE: MANUAL	0x15	0x01	0x00	0x4f
WHITE BALANCE BLUE INCREASE	0x16	0x00	0x00	0x4d
WHITE BALANCE BLUE DECREASE	0x16	0x01	0x00	0x4c

Функция	Data[0]	Data[1]	Data[2]	CheckSum
WHITE BALANCE RED INCREASE	0x17	0x00	0x00	0x4c
WHITE BALANCE RED DECREASE	0x17	0x01	0x00	0x4d
FLICKER: 50Hz	0x18	0x00	0x00	0x43
FLICKER: 60Hz	0x18	0x01	0x00	0x42
SPOTLIGHT: OFF	0x19	0x00	0x00	0x42
SPOTLIGHT: ON	0x19	0x01	0x00	0x43
SPOTLIGHT SHADE: 0% DARK	0x1A	0x00	0x00	0x41
SPOTLIGHT SHADE: 50% DARK	0x1A	0x01	0x00	0x40
SPOTLIGHT SHADE: 100% DARK	0x1A	0x02	0x00	0x43
SPOTLIGHT COLOR: RED	0x1B	0x00	0x00	0x40
SPOTLIGHT COLOR: GREEN	0x1B	0x01	0x00	0x41
SPOTLIGHT COLOR: BLUE	0x1B	0x02	0x00	0x42
SPOTLIGHT RESIZE	0x1C	0x00	0x00	0x47
VISOR: OFF	0x1D	0x00	0x00	0x46
VISOR: ON	0x1D	0x01	0x00	0x47
VISOR SHADE: 50% DARK	0x1E	0x00	0x00	0x45
VISOR SHADE: 100% DARK	0x1E	0x01	0x00	0x44
PIP: OFF	0x1F	0x00	0x00	0x44
PIP: ON	0x1F	0x01	0x00	0x45
PIP POSITION: BOTTOM LEFT	0x20	0x00	0x00	0x7b
PIP POSITION: TOP LEFT	0x20	0x01	0x00	0x7a
PIP POSITION: TOP RIGHT	0x20	0x02	0x00	0x79
PIP POSITION: BOTTOM RIGHT	0x20	0x03	0x00	0x78
SPLITSCREEN: OFF	0x21	0x00	0x00	0x7a
SPLITSCREEN: ON	0x21	0x01	0x00	0x7b
SPLITSCREEN DIR: UPPER SCREEN	0x22	0x00	0x00	0x79
SPLITSCREEN DIR: LOWER SCREEN	0x22	0x01	0x00	0x78
SPLITSCREEN DIR: LEFT SCREEN	0x22	0x02	0x00	0x7b
SPLITSCREEN DIR: RIGHT SCREEN	0x22	0x03	0x00	0x7a

Функция	Data[0]	Data[1]	Data[2]	Checksum
RECORDING: OFF	0x23	0x00	0x00	0x78
RECORDING: ON	0x23	0x01	0x00	0x79
MOVIE FAST REWIND	0x25	0x00	0x00	0x7e
MOVIE FAST FORWARD	0x25	0x01	0x00	0x7f
MOVIE VOL INC	0x26	0x00	0x00	0x7d
MOVIE VOL DEC	0x26	0x01	0x00	0x7c
STORAGE: EMBEDDED	0x28	0x00	0x00	0x73
STORAGE: SD CARD	0x28	0x01	0x00	0x72
STORAGE: THUMB DRIVE	0x28	0x02	0x00	0x71
FORMAT: EMBEDDED	0x29	0x00	0x00	0x72
FORMAT: SD CARD	0x29	0x01	0x00	0x73
FORMAT: THUMB DRIVE	0x29	0x02	0x00	0x70
OUTPUT RESOLUTION: 1024x768	0x2F	0x01	0x00	0x75
OUTPUT RESOLUTION: 1280x720	0x2F	0x02	0x00	0x76
OUTPUT RESOLUTION: 1920x1080	0x2F	0x03	0x00	0x77
OUTPUT RESOLUTION: 1280x1024	0x2F	0x04	0x00	0x70
OUTPUT RESOLUTION: 1280x800	0x2F	0x06	0x00	0x72
OUTPUT RESOLUTION: 1366x768	0x2F	0x07	0x00	0x73
USB CONNECT: USB CAMERA	0x30	0x00	0x00	0x6b
USB CONNECT: MASS STORAGE	0x30	0x01	0x00	0x6a
BACKUP TO SD CARD	0x31	0x00	0x00	0x6a
BACKUP TO THUMBDRIVE	0x31	0x01	0x00	0x6b
PROFILE SAVE: PROFILE 1	0x32	0x00	0x00	0x69
PROFILE SAVE: PROFILE 2	0x32	0x01	0x00	0x68
PROFILE SAVE: PROFILE 3	0x32	0x02	0x00	0x6B
PROFILE RECALL: PROFILE 1	0x33	0x00	0x00	0x68
PROFILE RECALL: PROFILE 2	0x33	0x01	0x00	0x69
PROFILE RECALL: PROFILE 3	0x33	0x02	0x00	0x6a
SLIDESHOW: OFF	0x34	0x00	0x00	0x6f
SLIDESHOW: ON	0x34	0x01	0x00	0x6e

Функция	Data[0]	Data[1]	Data[2]	CheckSum
SLIDESHOW EFFECT: EFFECT 0	0x35	0x00	0x00	0x6e
SLIDESHOW EFFECT: EFFECT 1	0x35	0x01	0x00	0x6f
SLIDESHOW EFFECT: EFFECT 2	0x35	0x02	0x00	0x6c
SLIDESHOW EFFECT: EFFECT 3	0x35	0x03	0x00	0x6d
SLIDESHOW EFFECT: EFFECT 4	0x35	0x04	0x00	0x6a
AUTO IMAGE:OFF	0x36	0x00	0x00	0x6d
AUTO IMAGE:ON	0x36	0x01	0x00	0x6c
CAPTURE QUALITY: NORMAL	0x37	0x00	0x00	0x6c
CAPTURE QUALITY: HIGH	0x37	0x01	0x00	0x6d
CAPTURE QUALITY: FINEST	0x37	0x02	0x00	0x6e
AUTO FOCUS	0x40	0x00	0x00	0x1b
MENU	0x41	0x00	0x00	0x1a
ARROW - DOWN	0x42	0x00	0x00	0x19
ARROW - UP	0x42	0x01	0x00	0x18
ARROW - LEFT	0x42	0x02	0x00	0x1b
ARROW - RIGHT	0x42	0x03	0x00	0x1a
ENTER	0x43	0x00	0x00	0x18
FREEZE	0x44	0x00	0x00	0x1f
DEFAULT	0x45	0x00	0x00	0x1e
ZOOM -	0x46	0x00	0x00	0x1d
ZOOM +	0x46	0x01	0x00	0x1c
ZOOM RESET	0x47	0x00	0x00	0x1c
NEAR	0x48	0x00	0x00	0x13
FAR	0x48	0x01	0x00	0x12
LAMP OFF	0x49	0x00	0x00	0x12
LAMP ON	0x49	0x01	0x00	0x13
SATURATION INCREASE	0x4B	0x00	0x00	0x10
SATURATION DECREASE	0x4B	0x01	0x00	0x11
SATURATION VALUE	0x4B	0x02	VALUE[1 ~ 32]	*1

Таблица команд RS-232

Формат отправки : $0x52 + 0x0A + 0x01 + \text{Data}[0] + 0x53 + \text{CheckSum}$

Формат приема : $0x53 + 0x0C + 0x01 + \text{ReData}[0] + 0x52 + \text{ReCheckSum} *1$

xor : оператор Exclusive-or

*1 : $\text{ReCheckSum} = 0x0C \text{ xor } 0x01 \text{ xor } \text{ReData}[0] \text{ xor } 0x52$

*2 : Формат приема статуса команды выключения питания : $0x51 + 0xFF + 0x01 + 0x0A + 0x51 + 0xA5$

Функция	Data[0]	Код CheckSum	ReData[0]
RED VALUE	0x02	0x5A	VALUE[0 ~ 255]
BLUE VALUE	0x03	0x5B	VALUE[0 ~ 255]
POWER STATUS	0x04	0x5C	OFF *2 1: ON
LAMP STATUS	0x05	0x5D	0 : OFF 1: ON
DISPLAY STATUS	0x06	0x5E	0: CAMERA MODE 1: PLAYBACK MODE 2: PC-1 PASS THROUGH
VIDEO OUTPUT STATUS	0x07	0x5F	0: VGA 1: TV
FREEZE STATUS	0x08	0x50	0 : OFF 1: ON
BRIGHTNESS VALUE	0x0A	0x52	VALUE[1 ~ 64]
CONTRAST VALUE	0x0B	0x53	VALUE[1 ~ 32]
SATURATION VALUE	0x0D	0x55	VALUE [1 ~ 32]

Устранение неполадок

В данном разделе содержатся полезные рекомендации по решению наиболее частых проблем, возникающих в процессе эксплуатации камеры AVerVision F50-8M.

Нет изображения на экране устройства отображения .

1. Еще раз проверьте все соединения согласно указаниям данного руководства.
2. Проверьте выключатель на устройстве отображения.
3. Проверьте настройки экрана устройства отображения.
4. Если вы выводите на экран устройства снимки с компьютера или ноутбука, проверьте кабельные соединения между выходом RGB (VGA) компьютера и RGB-входом документ-камеры AVerVision F50-8M, а также убедитесь, что она находится в режиме PC (ПК).

После настройки AVerVision F50-8M и проверки всех соединений согласно указаниям данного руководства на нужном экране все еще нет изображения.

1. После подключения питания устройство переходит в режим ожидания. Нажмите кнопку POWER, чтобы включить камеру.
2. Если экран отображения находится на телевизоре или другом аналоговом устройстве, переключите выключатель TV-RGB в положение TV.

Изображение на экране устройства отображения искажено или размыто.

1. Сбросьте все измененные настройки, если таковые имеются, к исходным заводским настройкам. Нажмите кнопку **MENU**, выберите SYSTEM > Default и затем выберите YES в экранном меню.
2. При помощи функций меню Brightness (Яркость) и Contrast (Контрастность) попробуйте уменьшить искажение изображения.
3. Если изображение оказывается размытым или не в фокусе, нажмите кнопку Auto Focus на панели управления или пульте дистанционного управления.

На экране устройства отображения нет сигнала от компьютера.

1. Проверьте все кабельные соединения между устройством отображения, камерой AVerVision F50-8M и компьютером.
2. Перед тем как включить компьютер, сначала подключите его к камере AVerVision F50-8M.
3. Чтобы отобразить изображения с ноутбука, несколько раз нажмите FN+F5 для переключения между режимами отображения. Команды сочетаний клавиш описаны в руководстве пользователя для ноутбука.

Устройство отображения не показывает точное изображение рабочего стола компьютера или ноутбука после переключения из режима Camera (камера) в PC (ПК).

1. На компьютере или ноутбуке щелкните правой кнопкой мыши на рабочем столе, выберите "Свойства", выберите вкладку "Настройки", задайте "2" монитора и поставьте отметку в поле "Растянуть рабочий стол на весь монитор".
2. Затем еще раз на компьютере или ноутбуке щелкните правой кнопкой мыши на рабочем столе.
3. Теперь выберите "Графические настройки", затем "Вывод на", "Клон дисплея Intel® Dual", после чего выберите "Монитор + Ноутбук".
4. После выполнения этих действий вы сможете видеть один и тот же рабочий стол на экране компьютера или ноутбука и на экране устройства отображения.

Ограниченная гарантия

В течение периода, начиная с даты приобретения данного продукта и до срока, указанного в разделе "**Период гарантии на приобретенный товар AVer**" гарантийного формуляра, компания AVer Information Inc. ("AVer") гарантирует, что данное оборудование ("Продукт") большей частью соответствует документации AVer по этому продукту, и его конструкция и детали не содержат дефектов материалов или производственного брака при условии нормальной эксплуатации. "Вы" в данном соглашении подразумевает вас лично или компанию, от имени которой вы используете или устанавливаете оборудование, в зависимости от ситуации. Данная гарантия распространяется только на Вас, как на первичного покупателя. Во всех остальных случаях Продукт поставляется без гарантии. Компания AVer не гарантирует, что Вы сможете эксплуатировать Продукт без каких-либо проблем или нарушений или, что он подходит под Ваши цели. Исключительное средство компенсации и единственная ответственность компании AVer, согласно данному соглашению и по усмотрению AVer, будет заключаться в ремонте или замене Продукта на такой же или аналогичный. Данная гарантия не распространяется на (а) Продукт, серийный номер которого поврежден, изменен, или отсутствует, и (б) картонные коробки, корпуса, батареи, кожу, кассеты и другие предметы, используемые с данным оборудованием. Данная гарантия не распространяется на Продукт, имеющий повреждения, поломки или неисправности, вызванные (а) несчастным случаем, небрежным, неправильным или пренебрежительным обращением, воздействием огня, воды, молнии, или других погодных факторов, коммерческим или промышленным использованием, несанкционированной модификацией оборудования или несоблюдением инструкций по эксплуатации Продукта, (б) неправильным обслуживанием кем-либо, кроме представителя производителя, (в) повреждениями при доставке (эти жалобы должны предъявляться компании-перевозчику), или (г) другими причинами, не относящимися к дефектам Продукта. Гарантийный период отремонтированного или замененного Продукта должен превосходить (а) начальный гарантийный период или (б) 30 дней от даты доставки отремонтированного или замененного продукта.

Ограничения по гарантии

Гарантия AVer не предоставляется третьей стороне. Вы сами несете ответственность за все повреждения и расходы по оплате юридических услуг по поводу жалоб, предъявленных Вам в результате использования или неправильной использования Вами данного Продукта. Данная гарантия действует только в том случае, если оборудование установлено, эксплуатируется, обслуживается и используется согласно требованиям AVer. Гарантия не распространяется следующие неисправности: вызванные (I) несчастным случаем, ненормальной физической, электрической или электромагнитной нагрузкой, пренебрежением или неправильной эксплуатацией, (II) отклонением напряжения питающей сети за пределы, указанные в спецификациях AVer, (III) использованием Продукта с дополнительным оборудованием, не поставляемым компанией AVer или ее представителями, или (IV) установкой, переделкой или ремонтом Продукта какими-либо другими лицами, кроме специалистов компании AVer или ее представителей.

Отказ от гарантийных обязательств

ЗА ИСКЛЮЧЕНИЕМ СЛУЧАЕВ, В ЯВНОМ ВИДЕ ОГОВОРЕННЫХ В НАСТОЯЩЕМ ДОКУМЕНТЕ, И В МАКСИМАЛЬНОМ ДОПУСТИМОМ ЗАКОНОМ ОБЪЕМЕ, КОМПАНИЯ AVER ОТКАЗЫВАЕТСЯ ОТ КАКИХ-ЛИБО ГАРАНТИЙНЫХ ОБЯЗАТЕЛЬСТВ КАСАТЕЛЬНО ПРОДУКТА, ВЫРАЖЕННЫХ, ПОДРАЗУМЕВАЕМЫХ, ПРЕДПИСАННЫХ ЗАКОНОМ И ДРУГИХ, ВКЛЮЧАЯ, СРЕДИ ПРОЧЕГО, УДОВЛЕТВОРИТЕЛЬНОЕ КАЧЕСТВО, ДЕЛОВЫЕ ОТНОШЕНИЯ, ТОРГОВЫЕ ОБЫЧАИ ИЛИ ПРАКТИКУ ИЛИ ПОДРАЗУМЕВАЕМЫЕ ГАРАНТИИ ТОВАРНОЙ ПРИГОДНОСТИ, СООТВЕТСТВИЕ ОПРЕДЕЛЕННЫМ ЦЕЛЯМ ИЛИ НЕНАРУШЕНИЕ ПРАВ ТРЕТЬЕЙ СТОРОНЫ.

Ограничения ответственности

НИ ПРИ КАКИХ ОБСТОЯТЕЛЬСТВАХ КОМПАНИЯ AVER НЕ НЕСЕТ ОТВЕТСТВЕННОСТИ ЗА НЕПРЯМОЙ, ФАКТИЧЕСКИЙ, ШТРАФНОЙ, ПОБОЧНЫЙ ИЛИ КОСВЕННЫЙ УЩЕРБ ЛЮБОГО ПРОИСХОЖДЕНИЯ, ВКЛЮЧАЯ, СРЕДИ ПРОЧЕГО, ПОТЕРЮ ПРИБЫЛИ, ДАННЫХ, ДОХОДА, ПРОИЗВОДСТВА ИЛИ ИСПОЛЬЗОВАНИЯ, ПОТЕРЮ БИЗНЕСА, ИЛИ СРЫВ ПОСТАВКИ ЗАМЕНЯЮЩЕГО ОБОРУДОВАНИЯ ИЛИ ПРЕДОСТАВЛЕНИЯ УСЛУГ, СВЯЗАННЫХ С ДАННОЙ ОГРАНИЧЕННОЙ ГАРАНТИЕЙ ИЛИ ИСПОЛЬЗОВАНИЕМ ИЛИ ЭКСПЛУАТАЦИЕЙ КАКОГО-ЛИБО ПРОДУКТА, КАК НА ОСНОВАНИИ ДОГОВОРА, ТАК И ГРАЖДАНСКОГО ПРАВОНАРУШЕНИЯ, ВКЛЮЧАЯ НЕБРЕЖНОЕ ОБРАЩЕНИЕ, ИЛИ ЛЮБЫХ ДРУГИХ ПРАВОВЫХ НОРМ, НЕСМОТря НА ПРЕДУПРЕЖДЕНИЕ О ВОЗМОЖНОСТИ ТАКИХ УБЫТКОВ. ОБЩАЯ СОВОКУПНАЯ ОТВЕТСТВЕННОСТЬ КОМПАНИИ AVER ЗА ПОВРЕЖДЕНИЯ ЛЮБОГО ПРОИСХОЖДЕНИЯ, НЕЗАВИСИМО ОТ ХАРАКТЕРА ДЕЙСТВИЯ, НИ ПРИ КАКИХ ОБСТОЯТЕЛЬСТВАХ НЕ МОЖЕТ ПРЕВЫШАТЬ СУММЫ, УПЛАЧЕННОЙ ВАМИ ЗА ОПРЕДЕЛЕННЫЙ ТОВАР, К КОТОРОМУ ОТНОСЯТСЯ ДАННЫЕ ОБЯЗАТЕЛЬСТВА.

Регулирующие законы и Ваши права

Данная гарантия предоставляет Вам специальные права; у Вас также есть другие права, гарантированные государственным законодательством. Эти права различаются в разных государствах.



Гарантийный период указан в гарантийном формуляре.
