







CC30

クイックスタートガイド

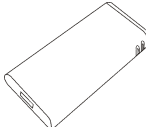
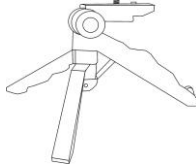
パッケージ内容

以下の品がパッケージに同梱されているかご確認ください。

CC30 カメラ本体	ワイヤレスマイク	ワイヤレスドングル	ミニ三脚台
			
電源アダプタ	USB ケーブル	単三乾電池	クイックスタートガイド
			

外観図

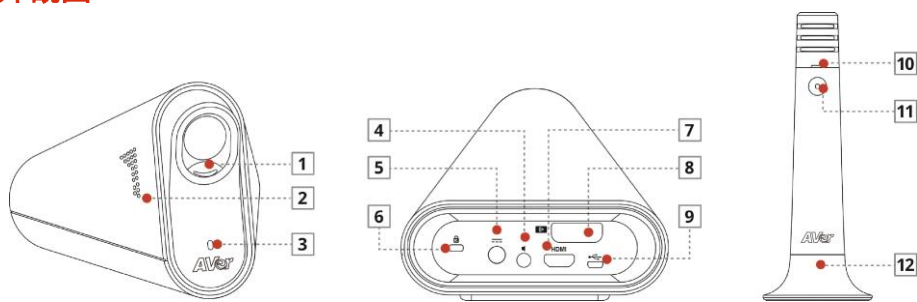

- 1 プライバシーシャッター
- 2 内蔵ダブルマイク
- 3 カメラ電源表示灯
- 4 オーディオ出力
- 5 電源アダプタ差込口
- 6 ケンジントンロック
- 7 HDMI 出力
- 8 ワイヤレスマイク用ドングル差込口
- 9 USB ポート
- 10 ワイヤレスマイクバッテリー表示灯
- 11 ワイヤレスマイク電源表示ボタン
- 12 ワイヤレスマイクバッテリーカバー

カメラ電源表示灯

- ワイヤレスマイク接続中
- ☀️ ワイヤレスマイク接続範囲外
- ☀️ 起動中
- 電源オフ

ワイヤレスマイクバッテリー表示灯

- ☀️ バッテリー低下
- バッテリー正常

ワイヤレスマイク電源表示灯

- ワイヤレスマイク接続中
- ☀️ 接続範囲外
- 電源オフ

CC30 のセットアップ

1. ワイヤレスマイク用ドングルを CC30 本体に差込みます。

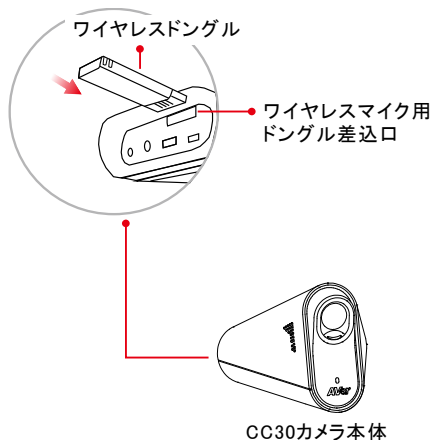

注意書き:

ワイヤレスマイク用ドングル差込口にはワイヤレスドングル以外のUSBケーブルを挿入しないでください

2. カメラ電源アダプタを接続します。

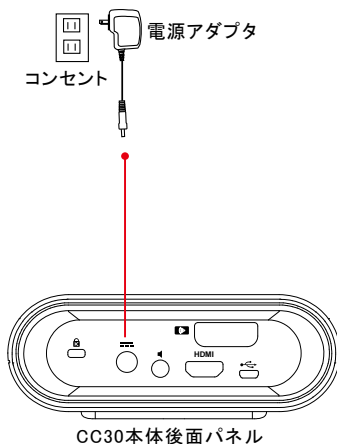

3. ワイヤレスマイクを用意します。

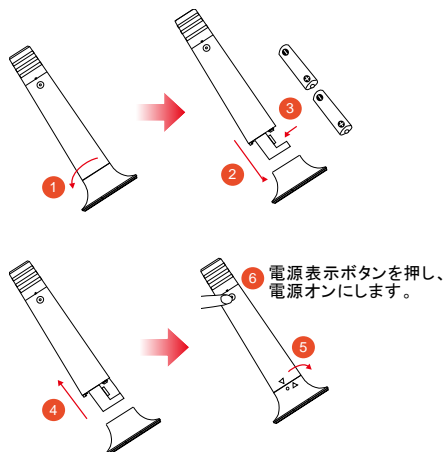

4. プライバシーシャッターを開けます。

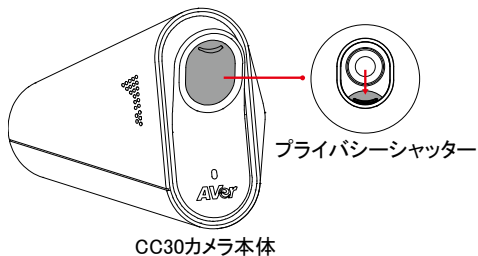

注意書き:

1. 電池や機器には極性(+), (-)の表示があるので、これに従って常に電池を正しい方向に装着してください。電池が機器の中に誤った方向で装着されて充電した場合、急激な温度上昇で液もれや発熱や破裂などが発生する恐れがあり危険です。
2. 液もれの多くは、スイッチの切り忘れによる電池の消耗が原因です。使用後は必ずスイッチを切ってください。
3. スイッチを切っても機器の中の電池はバッテリーが少しずつ減っていきます。液もれの原因にもなりますので長期間使用しない場合は電池を取り出しておいてください。

パソコンに接続する場合

1. パソコンと CC30 を接続します。

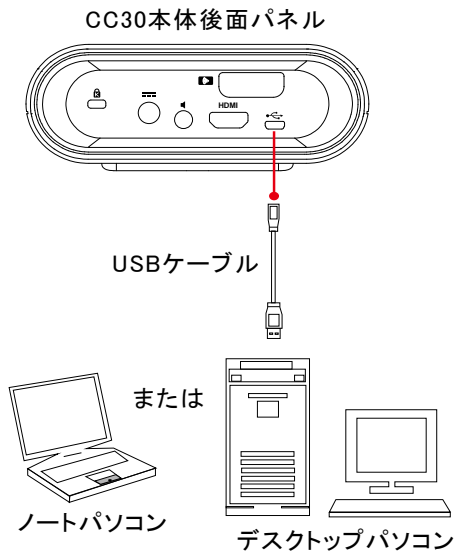

2. スピーカーと CC30 を接続します。

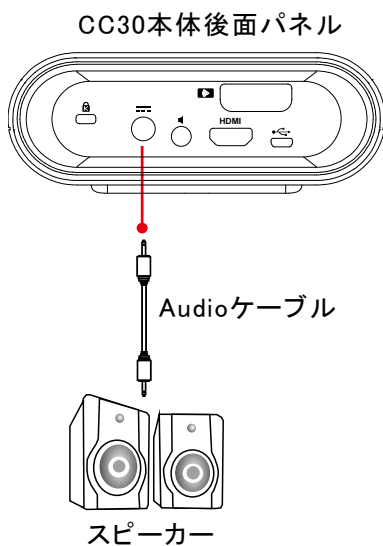

レコーダーに接続する場合

講義・セミナー記録システムに HDMI ケーブルで接続します。

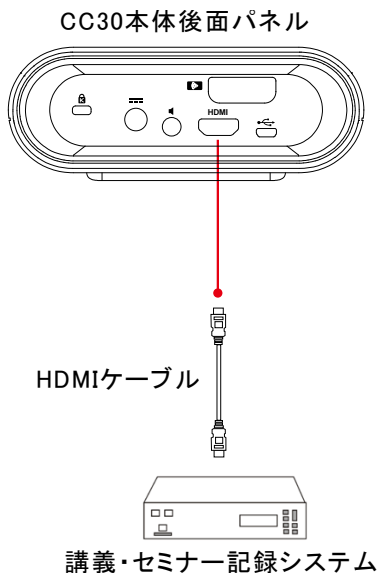

CC30 をミニ三脚台とセットアップ

1. ミニ三脚台を広げます。

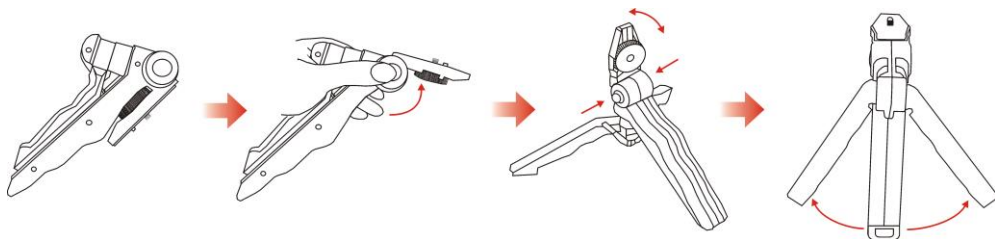

2. ミニ三脚台に CC30 本体を取り付けます。

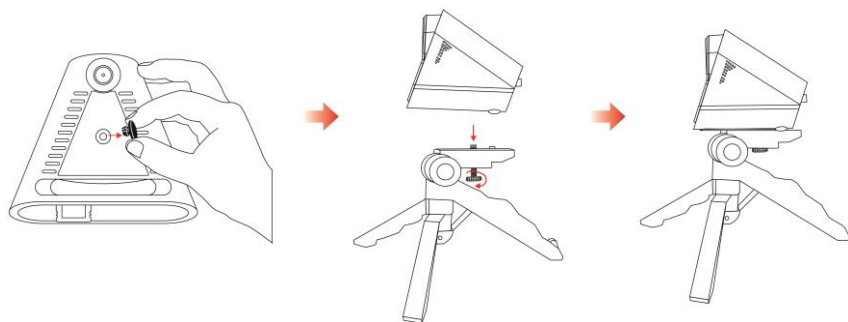

ビデオ通話する場合

(パソコンが必要です。)

手順 1: 手元のパソコン画面上に、使用したいビデオコラボレーションアプリケーションを開きます。(例: Skype™、Skype for Business、Google Hangouts™、Zoom™、V-CUBE、MeetingPlaza、VCLink、VQS、WebEx™ など。)

手順 2: 使用したいアプリケーションのビデオ設定、オーディオ設定項目に CC30 を選択してください。(各ビデオコラボレーションアプリケーションの設定が異なります。)

手順 3: 設定が出来たら、ビデオ通話を開始します。

お問合せ

テクニカルサポート、ソフトウェアかユーザーマニュアルダウンロードなどご不明な点が御座いましたら、弊社のホームページよりお問合せください。

<http://jp.aver.com/>