

AVerVision F17HD+

uživatelská příručka



Prohlášení Federálního výboru pro komunikace (třída A)



POZNÁMKA- Toto zařízení bylo testováno podle požadavků na digitální zařízení třídy A, jejichž limity splňuje v rámci předpisů FCC, část 15. Tato omezení jsou navržena tak, aby zajišťovala přiměřenou ochranu proti nežádoucímu rušení při instalaci v obytných prostorech.

Zařízení vytváří, používá a může vyzařovat elektromagnetické záření na rádiových frekvencích a při zanedbání pokynů pro instalaci a používání může způsobit nežádoucí rušení rozhlasového a televizního vysílání. Nelze ovšem vyloučit, že u konkrétní instalace k rušení nedojde. Pokud k rušení rozhlasového či televizního příjmu, jehož vznik lze jednoznačně určit vypínáním a zapínáním přístroje, skutečně dojde, doporučujeme uživateli, aby se pokusil rušení omezit některým z následujících opatření:

- Přesměrujte nebo přemístěte přijímací anténu..
- Zvětšete vzdálenost mezi daným zařízením a přijímačem.
- Připojte zařízení do zásuvky na jiném okruhu, než do kterého je připojen přijímač.
- Požádejte o pomoc prodejce nebo zkušeného rádiového/televizního. Požádejte o pomoc prodejce nebo zkušeného rádiového/televizního.

ITE třídy A:

ITE třídy A je kategorie všech ostatních ITE, která splňuje limity ITE třídy A, ale nikoli limity ITE třídy B. Prodej takového vybavení nesmí být omežován, nicméně pokyny pro používání musí obsahovat následující varování:

Varování – Toto je výrobek třídy A. V obytném prostředí může tento výrobek působit interference rádiových frekvencí, v tomto případě může být od uživatele vyžadována realizace adekvátních opatření.

CE třídy A (EMC)



Toto zařízení tímto splňuje požadavky harmonizační směrnice zákonů členských zemí o elektromagnetické kompatibilitě 2004/108/EC.

Varování – Toto je výrobek třídy A. V domácím prostředí může tento výrobek způsobovat rušení rádiového vysílání, a v takovém případě se od uživatele vyžaduje, a učinil odpovídající opatření.

VYLOUČENÍ ODPOVĚDNOSTI

Neposkytujeme žádnou výslovnou ani předpokládanou záruku ani ujištění ohledně obsahu této dokumentace, její kvality, účinnosti, prodejnosti nebo vhodnosti pro konkrétní účel. Spolehlivost informací v této dokumentaci byla pečlivě ověřena; nicméně nepřijímáme žádnou odpovědnost za nepřesnosti. Informace uvedené v této dokumentaci mohou být změněny bez předchozího upozornění. V žádném případě nenese společnost AVer za jakékoli přímé, nepřímé, zvláštní, náhodné nebo následné škody vzniklé používáním nebo nemožností používat tento výrobek nebo dokumentaci, i v případě upozornění na možnost takových škod.

OCHRANNÉ ZNÁMKY

AVerVision je registrovaná ochranná známka společnosti AVer Information Inc. IBM PC je registrovaná ochranná známka společnosti International Business Machines Corporation. Macintosh je registrovaná

ochranná známka společnosti Apple Computer, Inc. Microsoft je registrovaná ochranná známka a Windows je ochranná známka společnosti Microsoft Corporation. Veškeré ostatní produkty nebo názvy společností jsou v této dokumentaci uvedeny pouze pro účely identifikace a vysvětlení a mohou být ochrannými známkami nebo registrovanými ochrannými známkami příslušných vlastníků.

COPYRIGHT

© 2014 by AVer Information Inc. Všechna práva vyhrazena. Žádná část této publikace nesmí být kopírována, přenášena, přepisována nebo ukládána do paměťového zařízení nebo překládána do

jakéhokoli jazyka v žádné formě ani žádnými prostředky bez písemného svolení společnosti AVer Information Inc.



SYMBOL PŘEŠKRTNUTÉ POPELNICE OZNAČUJE, ŽE JE ZAKÁZÁNO LIKVIDOVAT TENTO PRODUKT SPOLEČNĚ S KOMUNÁLNÍM ODPADEM. JSTE POVINNI ODEVZDAT POUŽITÝ ELEKTRICKÝ NEBO ELEKTRONICKÝ PRODUKT JSTE POVINNI ODEVZDAT NA VYHRAZENÉM SBĚRNÉM MÍSTĚ K DALŠÍ RECYKLACI. DALŠÍ INFORMACE O NEJBLIŽŠÍM SBĚRNÉM MÍSTĚ, NA KTERÉM MŮŽETE ODEVZDAT POUŽITÝ ELEKTRICKÝ NEBO ELEKTRONICKÝ VÝROBEK, VÁM POSKYTNE MÍSTNÍ SBĚRNÁ SLUŽBA NEBO PRODEJCE, U KTERÉHO JSTE PRODUKT ZAKOUPILI.

Bezpečnostní pokyny k bateriím do dálkového ovladače

- Baterie ukládejte na suchém a chladném místě
- Použité baterie nevyhazujte do domovního odpadu. Odkládejte je buď na sběrná místa, nebo je vraťte prodejci.
- Pokud se ovladač delší dobu nepoužívá, baterie z něho vyjměte a uložte na bezpečné místo. Vytékající chemikálie a koroze by mohly ovladač zničit.
- Nevkládejte do ovladače současně starou a novou baterii..
- Nevkládejte do ovladače různé typy baterií: alkalickou, standardní (uhlíkozinkovou) nebo dobíjecí (nikl-kadmiovou).
- Neodhazujte baterie do ohně.
- Nepokoušejte se baterie zkratovat.

Obsah

Obsah krabice	1
kontrolujte, zda balení obsahuje následující položky	1
Zvláštní příslušenství	1
Seznamte se s AVerVision F17HD+	2
Pravý panel	3
Zadní panel	3
Zadní panel	4
Ovládací panel	4
Dálkový ovladač	6
Zapojení	9
Nastavení přepínače TV-RGB	9
Připojení k monitoru nebo k LCD/DLP projektoru	9
Připojení k monitoru nebo LCD/DLP projektoru přes rozhraní HDMI	10
Připojení k TV	10
Připojení napájecího adaptéru	11
Připojení k počítači	11
Připojení k počítači pomocí USB	12
Připojení k počítači s rozhraním HDMI vstupu	12
Připojení k mikroskopu	13
Nastavení vizual izéru F17HD+	14
Skládování a manipulace	14
Oblast natáčení	15
Horní světlo	16
Infračervený snímač	16
Montáž F17HD+ na rovný povrch	17
Antireflexní fólie	17
Ukládání do vnější paměti	18
Vložení paměťové karty	18
NABÍDKA OSD	19
Procházet Menu a Submenu	20
OBRÁZEK	20
Jas	20
Kontrast	20
Mód	21
Efekty	21
Zrcadlo	21
Advanced (Pokročilý)	21
Auto Image (Auto obraz)	22
Expozice	22
Vyvážení Bílé	22
Zaostření (Fokus)	22
Prezentace	23
Světelný kužel	23
Sluneční clona	24

PIP	24
Rozdělit obraz	24
Časovač	25
Nastavení	25
Snímání	25
Rozlišení	25
Kvalita	25
Typ	26
Interval	26
Storage (Ukládání)	26
Formátovat	26
USB k PC	26
Blikání	27
System	27
Jazyk	27
Výstup obrazu	27
Zpět	27
Save setting (Uložit nastavení)	28
Recall setting (Znovu vyvolat nastavení)	28
Informace	28
Výchozí	28
Přehrávání	29
Slide Show (Prezentace obrázků)	29
Interval	29
Efekty	29
Current Storage (Uložení Stávajícího)	29
Vymazat Vše	29
Přenos sejmutých obrázků/video na počítač	30
Technické údaje	30
Obraz	30
Optika	30
Napájení	31
Zdroj svět	31
Vstupy/výstupy	31
Rozměry	31
Externí paměť	31
Odstraňování problémů	32
Omezená záruka	33
Omezení záruky	33
Vyloučení záruky	33
Omezení odpovědnosti	34
Rozhodné právo a vaše práva	34

Obsah krabice

kontrolujte, zda balení obsahuje následující položky.

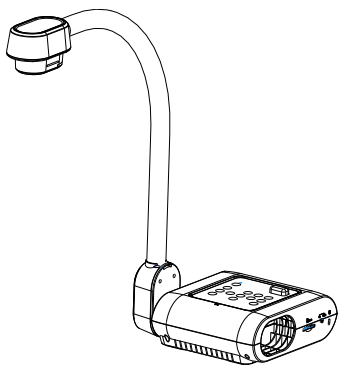

AVerVision F17HD+

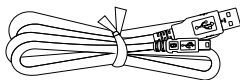

Kabel USB

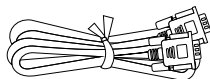

Kabel RGB

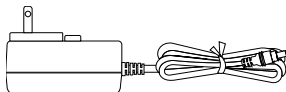

Napájecí adaptér (12V, 2A)

* Napájecí adaptér se liší v závislosti na standardu elektrických zásuvek země, ve který je produkt prodáván.



Adaptér CVBS

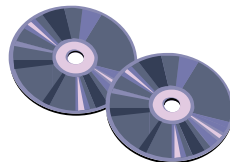

CD obsahuje software a manuál



Dálkový ovladač
(včetně baterií)

Zvláštní příslušenství



Brašna

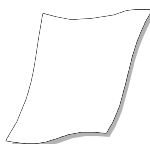

Antireflexní fólie



Distanční kroužek k mikroskopu
(Pryžová spojka 28mm & 34mm)

Seznamte se s AVerVision F17HD+

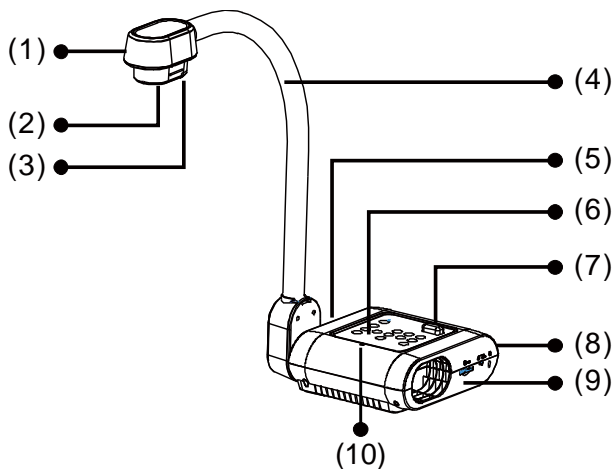

(fig. 1.1)

Jméno	Funkce
(1) Hlava vizualizéru	Obsahuje číslo kamery.
(2) Objektiv vizualizéru	Zaostření obrazu v kameře.
(3) Světlo LED	Poskytuje osvětlení pro zlepšení světelných podmínek.
(4) Pružné rameno	Umožňuje nastavit dosah prohlížení.
(5) Levý panel	Připojení pro HDMI výstup/vstup externího displeje.
(6) Ovládací panel	Snadný přístup k různým funkcím.
(7) Infračervený snímač	Snímání povelů z dálkového ovladače.
(8) Zadní panel	Připojuje zdroj elektrické energie, počítač, externí zobrazovací zařízení RGB/RCA, a USB k PC.
(9) Pravý panel	Připojuje držák objektivu kamery, SD kartu, výstupní přepínač displeje TV-RGB a kompatibilní slot bezpečnostního zámku Kensington proti krádeži.
(10) Built-in MIC	Nahrává audio, když nahrává video klip. Nahraný zvuk bude monofonní.

Pravý panel

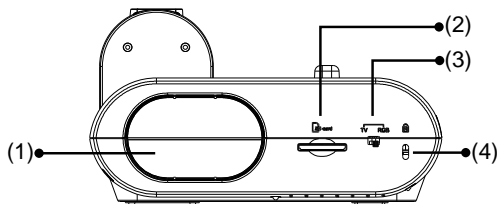

(fig. 1.2)

Jméno	Funkce
(1) Držák kamery	Drží objektiv kamery pro ukládání.
(2) Místo na vložení paměťové karty	Vložení paměťové karty štítkem nahoru.
(3) Miniaturní přepínač TV- RGB	TV spínač pro výstupní video z RCA (přes adapter CVBS) do RGB OUT a HDMI OUT.
(4) Slot proti krádeži	Připojuje kompatibilní bezpečnostní zámek Kensington nebo zařízení proti krádeži.

Zadní panel

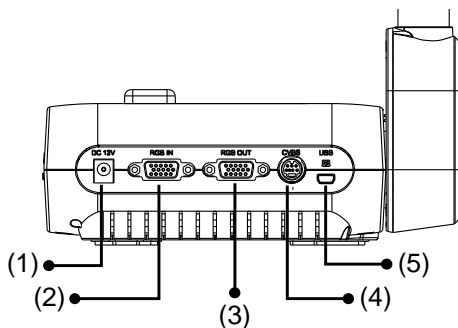

(fig. 1.3)

Jméno	Funkce
(1) DC12V	Do tohoto portu připojte napájecí adaptér.
(2) Vstupní port RGB	Připojuje signál z počítače nebo dalších zdrojů a přenáší ho pouze k portu RGB OUT. Připojuje tento port k výstupnímu portu RGB/VGA počítače.
(3) Výstupní port RGB	Připojení AVerVision F17HD+ k displeji pomocí kabelu RGB.
(4) Port CVBS	Do tohoto portu se zapojuje adapter CVBS, který je součástí dodávky. Na výstupním konektoru je videosignál z kamery do TV nebo videozařízení.
(5) Port miniUSB	Připojuje k USB portu počítače kabelem USB a používá AVerVision F17HD+ jako kameru USB nebo přenáší zachycené obrázky/video z paměti do počítače.

Zadní panel

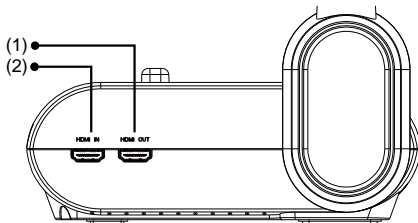

(fig. 1.4)

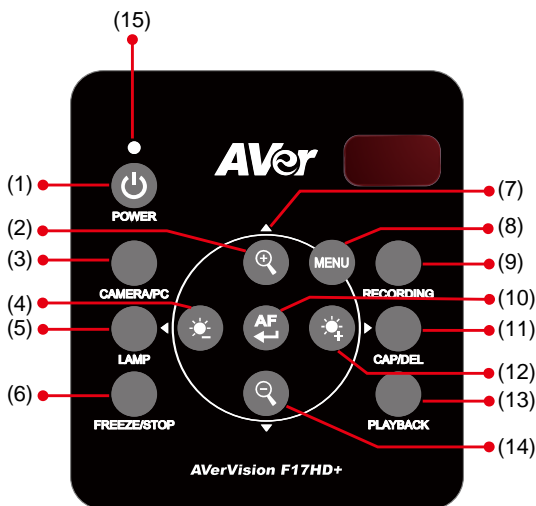

Jméno	Funkce
(1) Port HDMI Out	Výstup video signal z hlavního system na LCD monitor nebo LCD/DLP projektor s HDMI rozhraním pomocí HDMI kabelu.
(2) Port HDMI In	Přes tento port zapojte externí HDMI zdroj.

Ovládací panel



(fig. 1.5)

Jméno	Funkce
(1) POWER	Zapnutí jednotky/úsporný režim.
(2) ZOOM IN	Zvětšení obrazu v kamerovém i obrázkovém přehrávání.
(3) CAMERA / PC	Přepíná signál video mezi kamerou nebo počítačem z portu RGB IN.
(4) 	Nastavení jasu.
(5) LAMP	Zapíná/vypíná vrchní světlo.
(6) FREEZE/STOP	- Zmrazení živých obrázků. - Zastavit přehrávání.
(7) ▲, ▼, ◀, & ▶	- Výběr voleb v nabídce OSD. - Zvyšování a snižování hlasitosti ▲&▼ při přehrávání - Přehrávání videa dopředu a pozpátku. ◀&▶. - Posouvání rámečku SPOTLIGHTu a záběru VISORu.



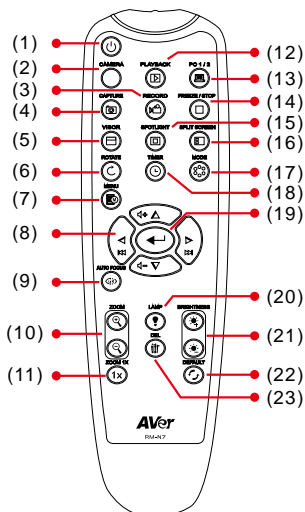

Jméno	Funkce
(8) MENU	Otevření / zavření nabídky OSD
(9) RECORDING	Spouští/zastavuje nahrávání audia a videa. Nahrávané audio a video lze uložit na kartu SD nebo pouze na flash disk USB. Viz. Ukládání do externí paměti .
(10) 	<ul style="list-style-type: none"> - Automaticky upraví zaostření. - Proveďte výběr v režimu Přehrávání a nabídce OSD. - Spustit / zastavit videopřehrávání
(11) CAP/DEL	<ul style="list-style-type: none"> - Sejmout obrázek v kamerovém režimu. Dalším stisknutím tlačítka se režim průběžného snímání zastaví. - Zrušit vybraný snímek / video v režimu přehrávání.
(12) 	Nastavení jasu.
(13) PLAYBACK	Prohlíží a přehrává zachycené soubory obrázků a video.
(14) ZOOM OUT	Zmenšení obrazu v kamerovém i obrázkovém přehrávání.
(15) POWER LED	<ul style="list-style-type: none"> - Červená: Pohotovostní režim - Zelená: RGB / HDMI výstup - Oranžová: TV výstup

Dálkový ovladač

Dálkový ovladač je napájený dvěma (2) bateriemi “AAA” (jsou součástí dodávky), zkontrolujte, jestli jsou do ovladače založené správně. Dálkovým ovladačem lze ovládat všechny funkce AVerVision F17HD+.



(fig. 1.6)

Jméno	Funkce
(1) POWER	Zapnutí jednotky/úsporný režim.
(2) CAMERA	Režim Kamera (Camera) zobrazuje signál od vestavěné kamery.
(3) RECORD	Spuštění / zastavení snímání ozvučené videonahrávky. Video lze ukládat pouze na paměťovou kartu.
(4) CAPTURE	Snímání obrázků v kamerovém režimu v průběžném režimu, dalším stisknutím se zastaví.
(5) VISOR	Vyvolává submenu Sluneční clona. Sluneční clona pokrývá část prezentační obrazovky a dovolí prezentujícímu odhalit materiál, jak požaduje. V submenu Sluneční clona jsou k dispozici následující volby. ON/OFF – vybírá spuštění/ukončení Sluneční clona. Stiskněte  , abyste se přesunuli na další volbu. Průsvitnost – nastavuje úroveň optické hustoty zakryté oblasti. Průsvitná oblast kompletně zčerná, když se úroveň optické hustoty nastaví na 100. Stiskněte  , abyste přešli na další výběr. OK – stiskněte  , aby se aktivovalo nastavení. Jestliže vyberete ON, horní část prezentační obrazovky je lehce odkrytá. Použijte tlačítka ▲, ▼, ◀ a ▶, abyste odhalili více skryté oblasti a pomocí OFF zavřete submenu. Abyste vypnuli Sluneční clona, stiskněte znovu  .
(6) ROTATE	Otočení snímku o 90° v kamerovém režimu a v režimu přehrávání.
(7) MENU	Otevření / zavření nabídky OSD.

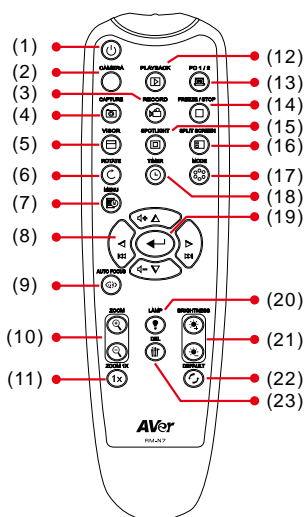



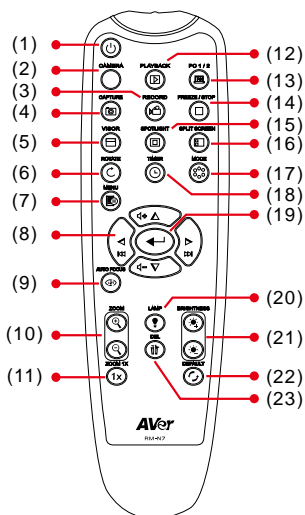

(fig. 1.6)

Jméno	Funkce
(8) ▲, ▼, ◀, & ▶	<ul style="list-style-type: none"> - Najedte na obraz a zvětšete ho transfokátorem (nad úroveň digitálního zvětšení) jak v živém režimu tak v režimu playbacku. - Výběr voleb v nabídce OSD. - Zvyšování a snižování hlasitosti ▲ & ▼ při přehrávání - Přehrávání videa dopředu a pozpátku. ◀ & ▶ . - Posouvání rámečku SPOTLIGHTu a záběru VISORu.
(9) AUTO FOCUS	Automaticky upraví zaostření.
(10) ZOOM +/-	<ul style="list-style-type: none"> - Zvětšení / zmenšení obrazu v kamerovém i obrázkovém přehrávání. - Použijte pro snadné přepnutí do/z náhledu 16 miniatur.
(11) ZOOM RESET	Základní zobrazení (100%)
(12) PLAYBACK	Zobrazení snímků / videa uložených v paměti v podobě 16 miniatur.
(13) PC ½	Režim PC zobrazuje obrazový signál ze vstupního portu RGB INPUT přístroje AVERVISION F17HD+.
(14) FREEZE / STOP	<ul style="list-style-type: none"> - Zmrazení živých obrázků. - Zastavit přehrávání.
(15) SPOTLIGHT	<p>Vyvolává submenu Světelný kužel. Světelný kužel překrývá rámeček na obrazovce prezentace. Lze nastavit velikost rámečku a pohybovat s ním dokola.</p> <p>V submenu Světelný kužel jsou k dispozici následující volby.</p> <p>ON/OFF – vybírá spuštění/ukončení Světelný kužel. Stiskněte ◀, abyste se přesunuli na další volbu.</p> <p>Průsvitnost – nastavuje úroveň optické hustoty oblasti kolem rámečku. Průsvitná oblast kompletně zčerná, když se úroveň optické hustoty nastaví na 100. Stiskněte ◀, abyste přešli na další výběr.</p> <p>Barva – vybírá barvu rámečku Světelný kužel. Stiskněte ◀ abyste se přesunuli na další volbu.</p>



(fig. 1.6)

Jméno	Funkce
(15) SPOTLIGHT	OK – stiskněte  aby se aktivovalo nastavení. Jestliže vyberte ON, objeví se rámeček a bliká. Použijte tlačítka ▲, ▼, ◀ a ▶, abyste nastavili velikost rámečku a stiskněte  , abyste nastavili požadovaný rozměr a pomocí OFF zavřete submenu. Abyste vypnuli Světelný kužel, stiskněte znovu  .
(16) SPLIT SCREEN	Rozdělení obrazovky na dvě části. Na jedné straně běží živé záběry z vestavěné kamery, na druhé straně se zobrazí 8 miniobrázků / video z paměti.
(17) MODE	Vyberte ze 6 typů režimů: Ostrý - nastaví kontrast podél okrajů, což způsobí, že se text jeví čitelnější. Grafika - nastavení gradientu obrázku. Pohyb - zvětšení rámečku. Tento režim vyžaduje dostatečné osvětlení. Mikroskop - automatické nastavení zvětšení pro sledování mikroskopu.
(18) TIMER	Vyvolává submenu Časovač. Vyberte, abyste provedli operaci Spustit/Pauza/Zastavit odpočítávání časovače a nastavili dobu trvání časovače.
(19) 	- Proveďte výběr v režimu Přehrávání a nabídce OSD. - Start/Pause video playback.
(20) LAMP	Zapíná/vypíná vrchní světlo.
(21) BRIGHTNESS +/-	Nastavení jasu.
(22) DEFAULT	Obnova výchozího nastavení z výroby
(23) DEL	Smazat vybraný snímek / video v režimu přehrávání.

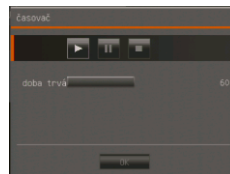





Zapojení

Před zapojením do sítě zkontrolujte, zda jsou všechna zařízení vypnutá. Pokud si nejste jisti, kde se zařízení připojuje, postupujte podle nákresu dole a také nahlédněte do uživatelského manuálu zařízení, které připojujete k AVerVision F17HD+.

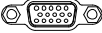
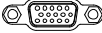
Nastavení přepínače TV-RGB

Přepínač TV-RGB slouží k výběru zobrazovacího výstupu. RGB (vpravo) značí přepnutí na výstupní signál RGB, TV (vlevo) značí výstupní signál pro připojení RCA. (see fig. 1.2 # 3)

Přepínač	Port AVerVision	Port zobrazovacího zařízení
RGB	 VÝSTUP RGB	 VSTUP RGB
	 VÝSTUP HDMI	 VSTUP HDMI
TV	 CVBS (použijte adapter CVBS)	 VIDEOVSTUP

Připojení k monitoru nebo k LCD/DLP projektoru

Lokalizuje vstupní port RGB (VGA) grafického prohlížečského zařízení a připojuje ho k portu RGB OUT AVerVision F17HD+.



Přepněte přepínač TV/RGB do polohy RGB.

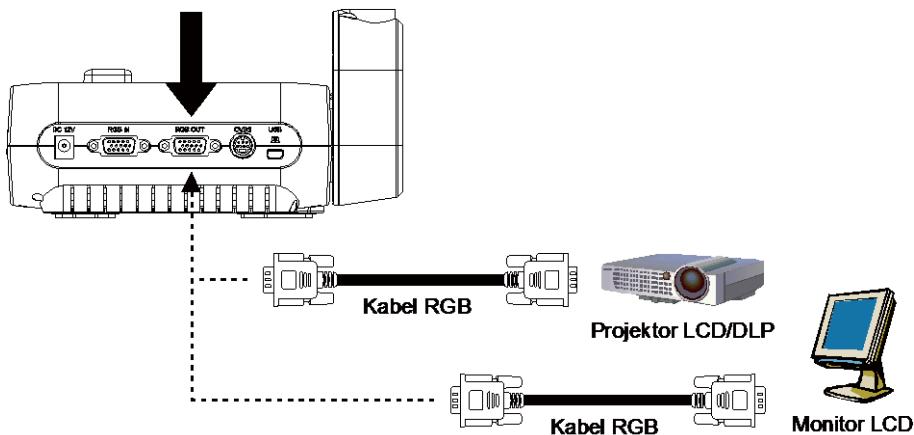

Připojení k monitoru nebo LCD/DLP projektoru přes rozhraní HDMI

Lokalizuje vstupní port zobrazovacího zařízení HDMI a připojuje ho k portu HDMI OUT AVerVision F17HD+.



Přepněte přepínač TV/RGB do polohy RGB.

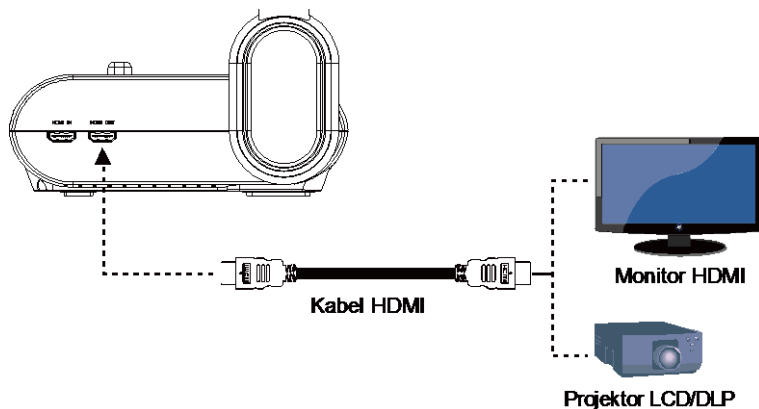

Připojení k TV

Abyste mohli nahrávat prezentaci, na televizním přijímači nebo videu (tj. VCR) si najdete vstupní port VIDEO nebo SCART RGB (pokud existuje) a zapojte do něj adapter CVBS.

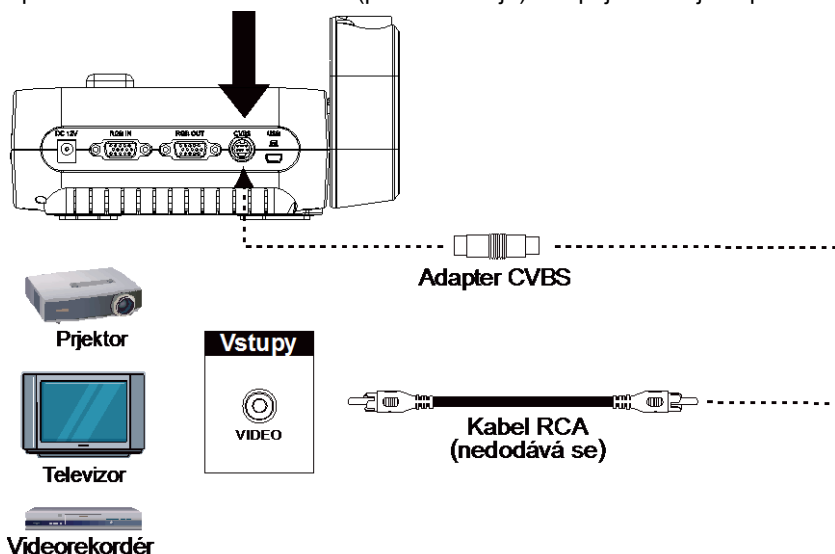

Připojení napájecího adaptéru

Připojte síťový adaptér ke standardní elektrické zásuvce 100V~/240V ST. Jakmile je jednotka připojena k elektrické síti, automaticky se zapne pohotovostní režim. Stiskněte tlačítko , abyste jednotku zapnuli.

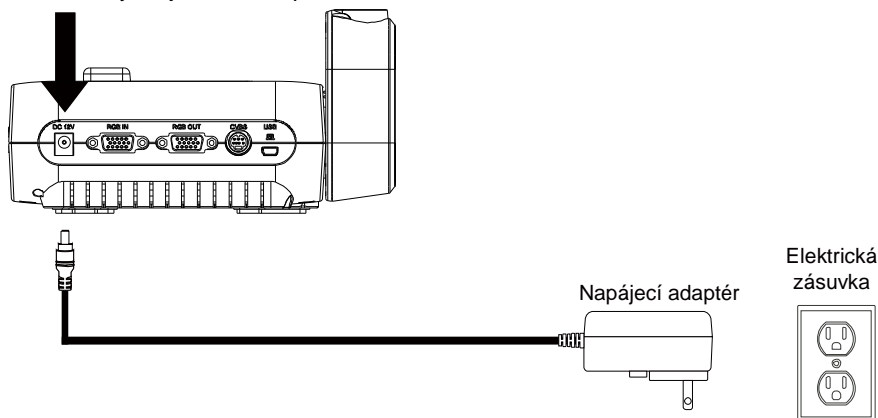

Připojení k počítači

Lokalizuje vstupní port RGB (VGA) počítače nebo laptopu a připojuje ho k portu RGB IN AVerVision F17HD+. Signál video z portu RGB IN je přenášén do portů RGB OUT a HDMI OUT.



- Obrázky z počítače se zobrazí tak, že na ovládacím panelu nebo na dálkovém ovladači stisknete tlačítko Camera/PC. AVerVision F17HD+ se přepne do počítačového režimu.
- Režimy zobrazení na laptopu se přepínají z klávesnice. Na výstup se přepnete pomocí kláves (FN+F5). Další příkazy naleznete v manuálu k laptopu.

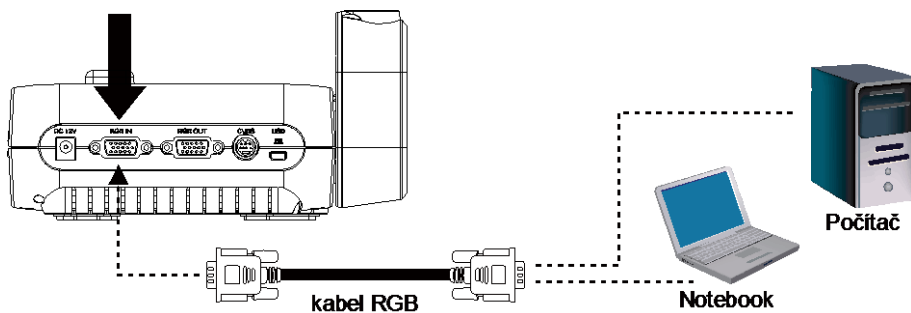

Připojení k počítači pomocí USB

Lokalizuje vstupní port USB počítače nebo laptopu a připojuje ho k portu PC AVerVision F17HD+.

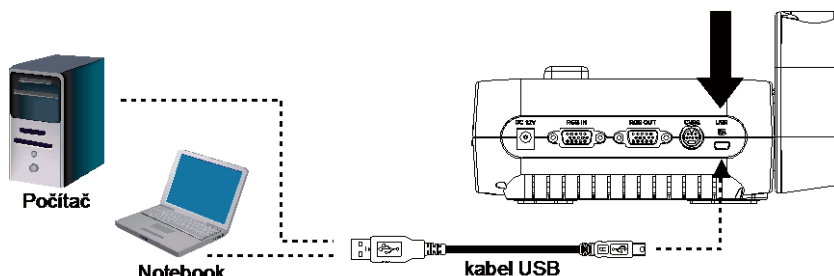

Připojení k počítači s rozhraním HDMI vstupu

Vyhledejte HDMI výstupní port na počítači nebo laptopu a připojte ho k HDMI portu AVerVision F17HD+.



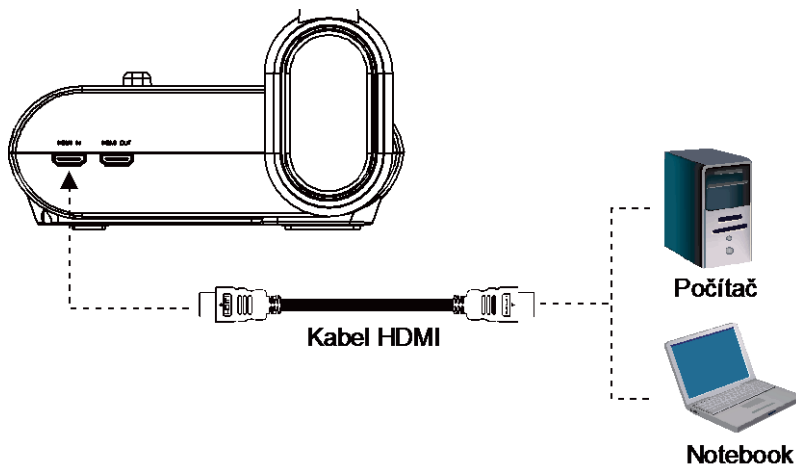

- Zkontrolujte, zda je spínač TV/RGB nastavený na RGB.
- Obrázky z počítače se zobrazí tak, že na ovládacím panelu nebo na dálkovém ovladači stisknete tlačítko Camera/PC. AVerVision F17HD+ se přepne do počítačového režimu.
- Režimy zobrazení na laptopu se přepínají z klávesnice. Na výstup se přepnete pomocí kláves (FN+F5). Další příkazy naleznete v manuálu k laptopu.



Připojení k mikroskopu

Připojením vizualizéru F17HD+ k mikroskopu umožňuje zkoumat mikroskopické objekty na velké ploše bez namáhání zraku.

1. Změňte režim zobrazení obrázků na Mikroskop. Stiskněte **MENU** > vyberte volbu **OBRÁZEK** > vyberte **REŽIM** > vyberte  (**Mikroskop**) a stiskněte .

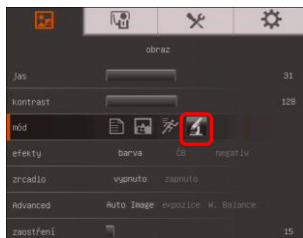

2. Zamiřte objektivem kamery na nejbližší bod a stiskněte **AUTO FOKUS**.



3. Nastavte ohniskovou vzdálenost (fokus) mikroskopu.

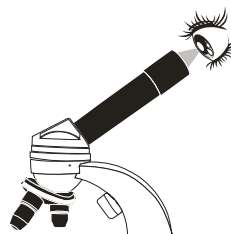

4. Vyberte velikost příslušné pryžové spojky pro okulár mikroskopu a vložte ji do adaptéru mikroskopu.

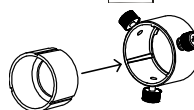

5. Demontujte okulár mikroskopu z mikroskopu a připojte ho k adaptéru mikroskopu s vloženou pryžovou spojkou. Utáhněte 3 šrouby, dokud adaptér nezabezpečí okulár.



K okuláru doporučujeme oční obroučku 15,5 mm nebo větší.

6. Připojte adaptér mikroskopu k objektivu kamery AVerVision. Potom ho připojte k AVerVision a k mikroskopu.

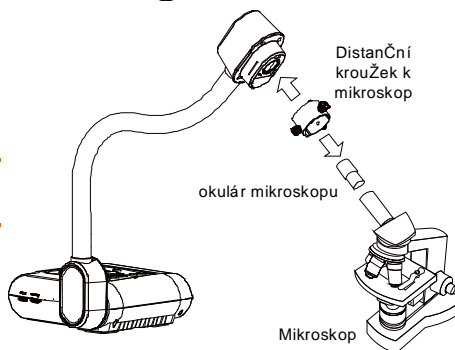

Ujistěte se, že jsou šipky na objektivu kamery a na adaptéru mikroskopu na stejné straně, připojte je a otáčejte ve směru hodinových ručiček, až budou lícovat a zabezpečte je.

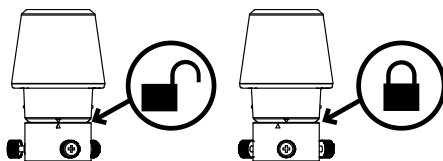

Nastavení vizualizéru F17HD+

Tato část obsahuje užitečné tipy pro nastavení a seřízení vizualizéru AVerVision F17HD+ podle individuálních požadavků.

Skládání a manipulace

Design husího krku vám dovolí volně otáčet ramenem a uložit objektiv kamery do držáku kamery. Jakmile jste správně zabezpečili objektiv kamery v držáku, můžete použít rameno pro nesení AVerVision F17HD+.

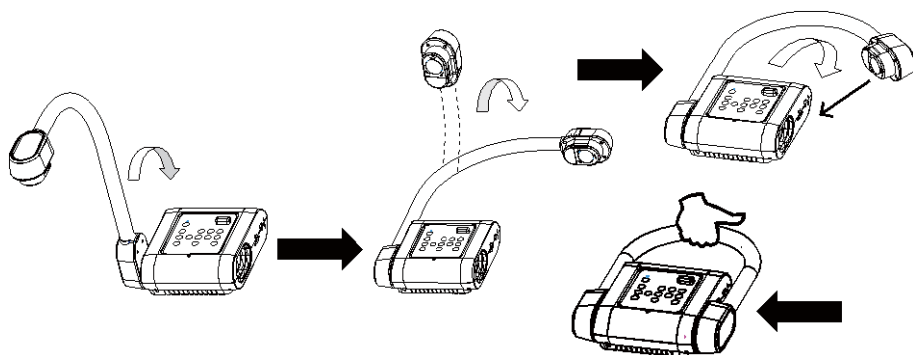

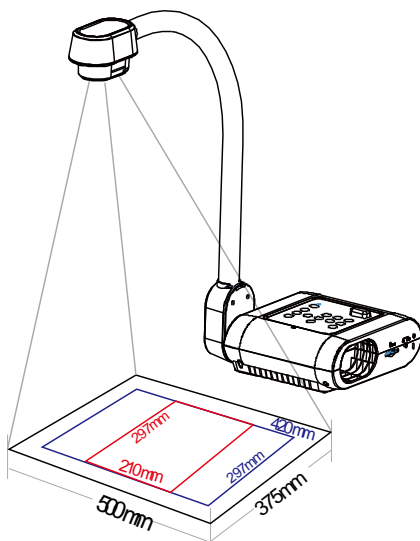

Oblast natáčení

Oblast snímání zabírá plochu 500x375mm, což vám dovolí zobrazit list papíru velikosti A3/A4.

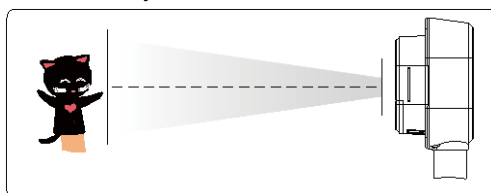

Jestliže je objektiv kamery ve vzpřímené poloze, stiskněte dvakrát OTÁČET na ovládacím panelu nebo dálkovém ovladači, abyste otočili obraz o 180°.



Pro zrcadlový obraz stiskněte MENU > vyberte Zrcadlit, stiskněte  a vyberte Zap.

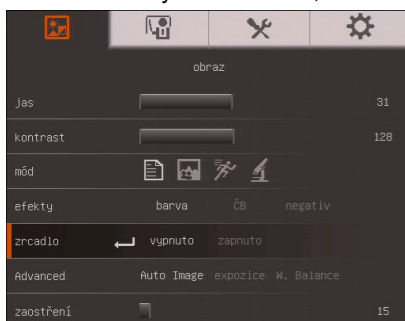

Horní světlo

Stiskněte tlačítko LAMPA na ovládacím panelu nebo dálkovém ovladači, abyste rozsvítili a zhasli světlo.

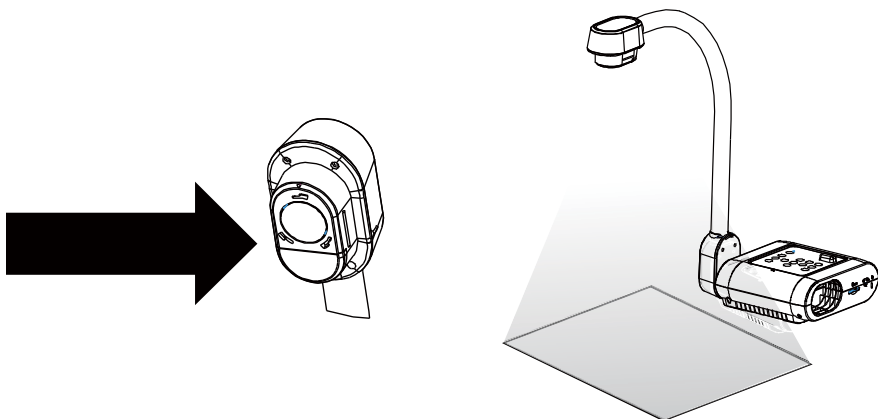

Infračervený snímač

Při dálkovém ovládnání vizualizéru nasměrujte dálkový ovladač na infračervený snímač.

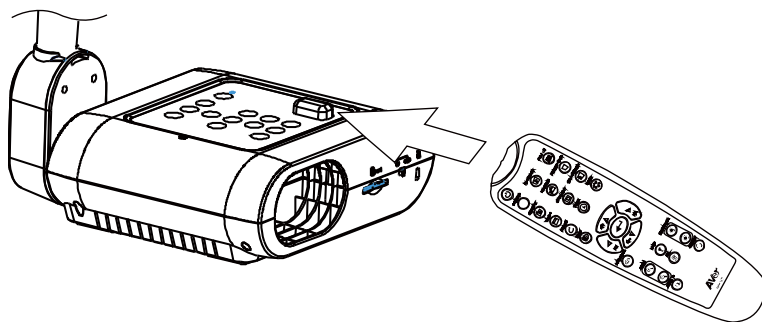

Montáž F17HD+ na rovný povrch

Změřte a ozaňte horizontálních 75 cm od středu mezi otvory na rovném povrchu jak je zobrazeno na obrázku níže. Použijte 2 kusy šroubů M4.0 na 6 mm otvory a připevněte F17HD+ k rovnému povrchu.

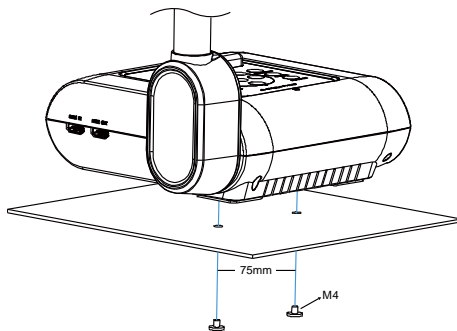
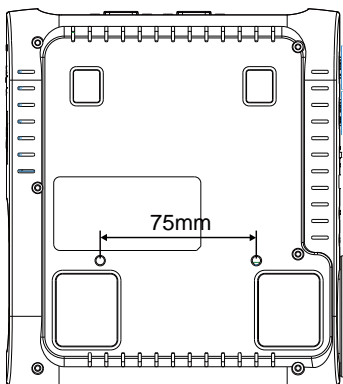

Antireflexní fólie

Fólie bránící oslnění je speciální vrstva fólie, která pomáhá vyloučit jakékoliv oslnění, k němuž by mohlo docházet při zobrazování vysoce vyleštěných předmětů nebo lesklých povrchů, jako jsou časopisy a fotografie. Používá se tak, že tuto fólii jednoduše položíte na lesklý dokument, abyste snížili množství odraženého světla.

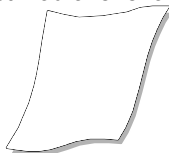

Ukládání do vnější paměti

Pro záznam obrázků i videozáznamů podporuje AVerVision F17HD+ paměťovou kartu. AVerVision F17HD samo rozpozná vnější paměť a automaticky se přepne na tu, která byla připojena jako poslední. Pokud není připojen žádná vnější paměť, všechny obrázky se ukládají do vestavěné paměti.

Vložení paměťové karty

Kartu vkládejte kontaktem dolů a musí se zasunout úplně. Vyjímá se stisknutím uvolňovacího tlačítka a vytáhne se ven. Podporovaná kapacita karet je od 1 GB do 32 GB (FAT32). Doporučujeme použití karty SDHC s třídou 6 nebo vyšší pro nahrávání ve vysoké kvalitě.



paměťové karty

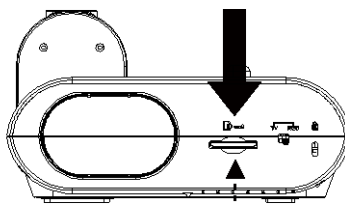

NABÍDKA OSD

Nabídka OSD má 4 odrážek: OBRÁZEK, PREZENTACE, NASTAVENÍ a SYSTÉM. V režimu přehrávání můžete zadat nabídku PLAYBACK OSD, upravit interval prezentace obrázků a přejít do nastavení.



Rozlišení (RESOLUTION) TV se zablokuje v nabídce NASTAVENÍ.

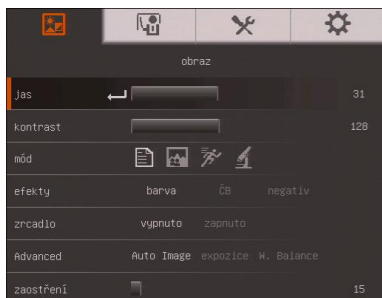

OBRÁZEK

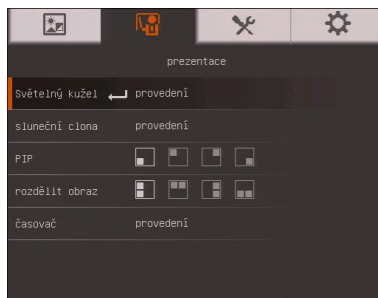

PREZENTACE

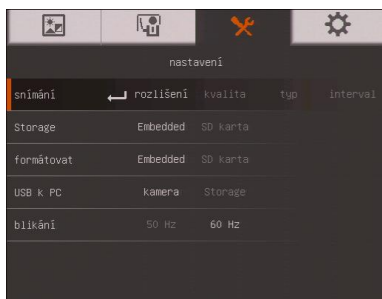

NASTAVENÍ

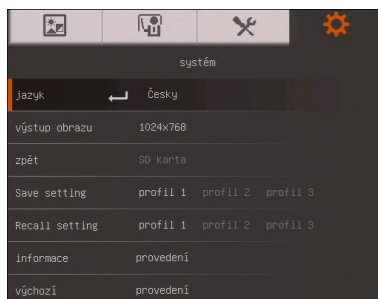

SYSTÉM

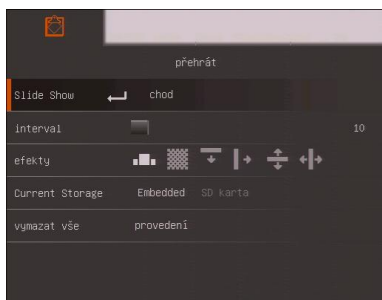

PŘEHRÁVÁNÍ

Procházet Menu a Submenu

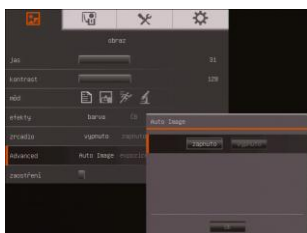
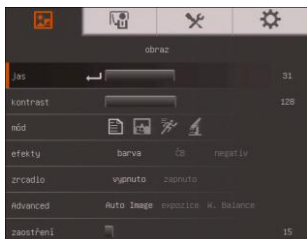

1. Stiskněte tlačítko MENU na dálkovém ovladači nebo ovládacím panelu.
2. Stiskněte ► a ◀ pro přepínání mezi záložkami.
3. Stiskněte ▼ a ▲ pro výběr volby z nabídky menu.
4. Stiskněte ◀ (↶) pro provedení výběru.
5. Použijte ► a ◀ pro změnu nastavení nebo provedení výběru.
6. Stiskněte ◀ (↶) pro vstup do submenu.
7. Stiskněte MENU pro uzavření OSD menu.

OBRÁZEK

Obrazovka s nabídkou

Funkce

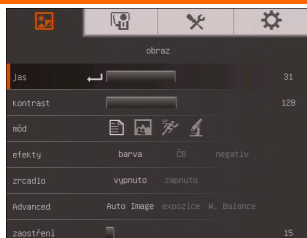

Jas

Ruční nastavení jasu od 0 do 63.

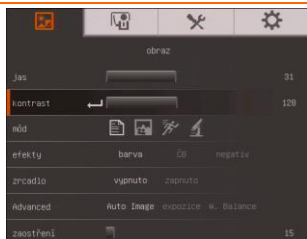

Kontrast

Ruční nastavení kontrastu od 0 do 255 ve světlém a tmavém prostředí.

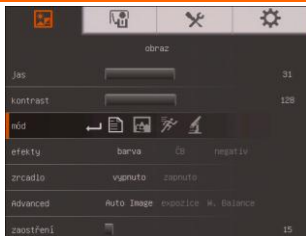

Mód

Výběr z různých nastavení zobrazení obrázků.

Ostrý - nastaví kontrast podél okrajů, což způsobí, že se text jeví čitelnější.

Grafika - nastavení gradientu obrázku.

Pohyb - zvětšení rámečku. Tento režim vyžaduje dostatečné osvětlení.

Mikroskop - automatické nastavení zvětšení pro sledování mikroskopu.

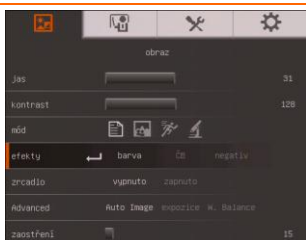

Efekty

Převod obrázku do pozitivu (skutečné barvy), monochromu (černobílý) nebo negativu.

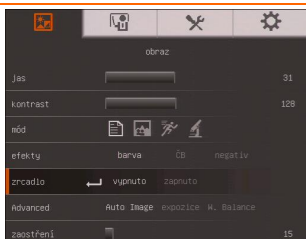

Zrcadlo

Vyberte pro překlopení obrázku v režimu Kamera.

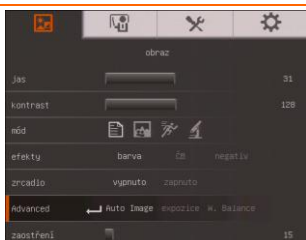

Advanced (Pokročilý)

Vyberte pro nastavení voleb AutoObrázek, Expozice a Vyvážení bílé.

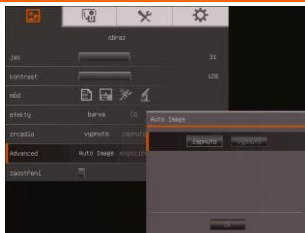

Auto Image (Auto obraz)

Vyberte ON nebo OFF pro automatické nastavení vyvážení bílé a nastavení expozice a kompenzace správné barvy a expozice.

Toto také nastaví, že se světlo automaticky rozsvítí, když není dostatek světla pro kameru, aby nastavila ohniskovou vzdálenost.

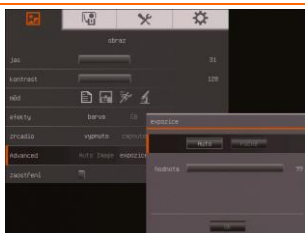

Expozice

Nastavení expozice.

Auto - automatické nastavení expozice a osvětlení.

Ručně - ruční nastavení expozice. Expozici lze nastavit až do 100.

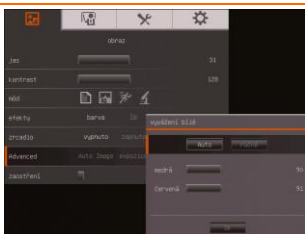

Vyvážení Bílé

Vyvážení bílé v závislosti na světelných podmínkách a teplotě barev.

Auto - automatické vyvážení bílé.

Ručně - ruční nastavení úrovně červené a modré. Barevnou úroveň lze nastavit do 255.

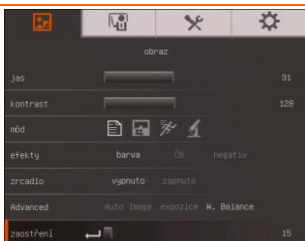

Zaostření (Fokus)

Ruční ostření.

Prezentace

Obrazovka s nabídkou

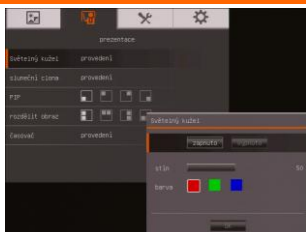

Funkce

Světelný kužel

Světelný kužel překrývá rámeček na obrazovce prezentace. Rámečkem Světelný kužel lze pohybovat po obrazovce prezentace použitím tlačítek ▲, ▼, ◀ a ▶. Vyberte Provést pro vyvolání submenu Světelný kužel.

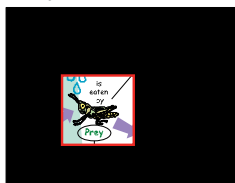

V submenu Světelný kužel jsou k dispozici následující volby.



ON/OFF – vybírá spuštění/ukončení Světelný kužel.

Stiskněte ◀, abyste se přesunuli na další volbu.

Průsvitnost – nastavuje úroveň optické hustoty oblasti kolem rámečku. Průsvitná oblast kompletně zčerná, když se úroveň optické hustoty nastaví na 100. Stiskněte ◀, abyste přešli na další výběr.

Barva – vybírá barvu rámečku Světelný kužel. Stiskněte ◀, abyste se přesunuli na další volbu.

OK – stiskněte ◀, aby se aktivovalo nastavení. Jestliže vyberete ON, objeví se rámeček a bliká. Použijte tlačítka ▲, ▼, ◀ a ▶, abyste nastavili velikost rámečku a stiskněte ◀, abyste nastavili požadovaný rozměr a pomocí OFF zavřete submenu.

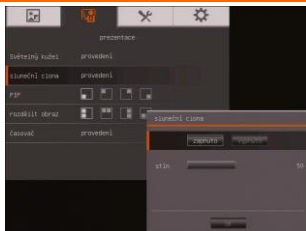

Sluneční clona

Sluneční clona pokrývá obrazovku prezentace. Horní část prezentační obrazovky je lehce odkrytá. Použijte tlačítka ▲, ▼, ◀ a ▶, abyste odhalili více skryté oblasti. Vyberte Provést pro vyvolání submenu Sluneční clona.

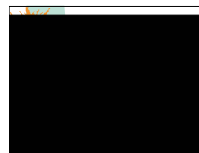

V submenu Sluneční clona jsou k dispozici následující volby.



ON/OFF – vybírá spuštění/ukončení Sluneční clona. Stiskněte ◀, abyste se přesunuli na další volbu.

Průsvitnost – nastavuje úroveň optické hustoty zakryté oblasti. Průsvitná oblast kompletně zčerná, když se úroveň optické hustoty nastaví na 100. Stiskněte ◀, abyste přešli na další výběr.

OK – stiskněte ◀, aby se aktivovalo nastavení. Jestliže vyberete ON, horní část prezentační obrazovky je lehce odkrytá. Použijte tlačítka ▲, ▼, ◀ a ▶, abyste odhalili více skryté oblasti a pomocí OFF zavřete submenu.

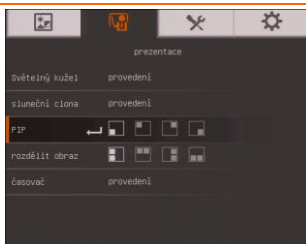

PIP

Výběr umístění miniatur na obrazovce, jejich zobrazení v rohu při současném vybavení obrázků z paměti v kamerovém režimu. Vyberte OFF pro zrušení PIP.

- Spodní levý
- Horní pravý
- Horní levý
- Spodní pravý

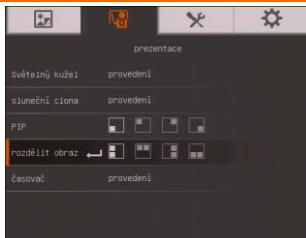

Rozdělit obraz

Rozdělení obrazovky na dvě části. V jedné polovině obrazovky se zobrazí 8 miniobrázků, v druhé polovině se zobrazí obrázky z kamery AVerVision F17HD+. Vyberte OFF pro zrušení Rozdělit obrazovku.

- Vlevo
- Vpravo
- Nahoře
- Dole

Obrazovka s nabídkou

Funkce

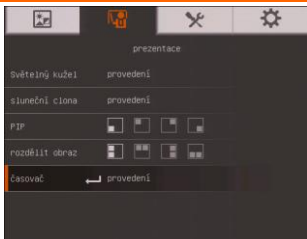

Časovač

Spustit/Pauza/Zastavit časovač a nastavit dobu trvání časovače. Časovač automaticky odečítá čas, pak se zobrazí hodnota spotřebovaného času, a to i při přepínání mezi přehráváním a počítačovým resp. kamerovým režimem.

Nastavení

Obrazovka s nabídkou

Funkce

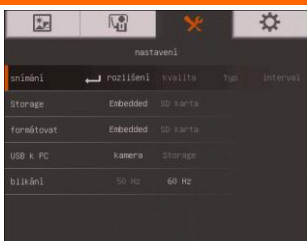

Snímání

Vyberte pro nastavení voleb Rozlišení, Kvalita, Typ a Interval.

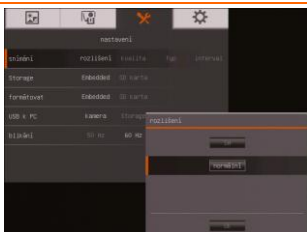

Rozlišení

Vyberte velikost obrázku. V nastavení 5M je velikost rozlišení obrázku 2560 X 1920.

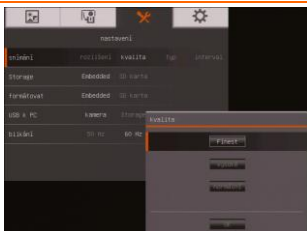

Kvalita

Výběr nastavení komprese snímání.

Obrazovka s nabídkou

Funkce

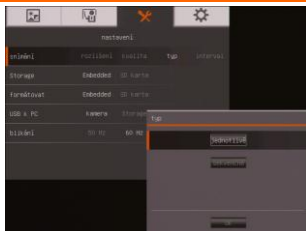

Typ

Výběr typu snímání.

Jednoduchý – sejmutí jednoho obrázku

Průběžný – snímání po sobě jdoucích obrázků.

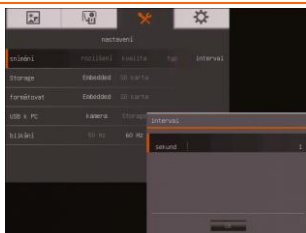

Interval

Nastaví časový interval pro zachycení obrázků jdoucích po sobě. Délka může být nastavena na 600 sekund (10 minut).

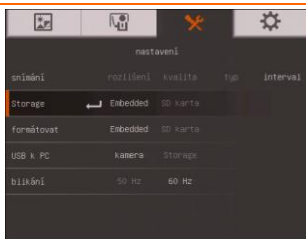

Storage (Ukládání)

Změna místa ukládání. Ozvučený videozáznam lze ukládat na paměťovou kartu nebo na USB paměť.

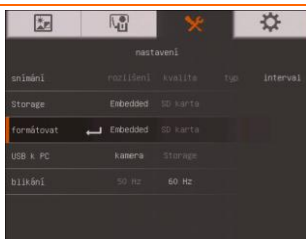

Formátovat

Formátování, kterým se vymažou všechna data ze zvolené paměti.

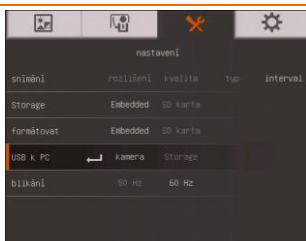

USB k PC

Kamera - zařízení lze využívat jako webkameru počítače nebo s naším softwarem k záznamu videa a ke snímání obrázků.

Ukládání - přenos nasnímaných obrázků / videozáznamů z paměti na pevný disk počítače.

Obrazovka s nabídkou

Funkce

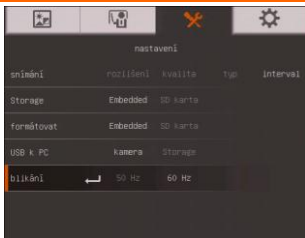

Blikání

Volba mezi kmitočty 50 a 60 Hz. Některé displeje neumí zpracovat vyšší obnovovací hodnoty. Při přepínání na jiné hodnoty obraz několikrát zabliká.

Systém

Obrazovka s nabídkou

Funkce

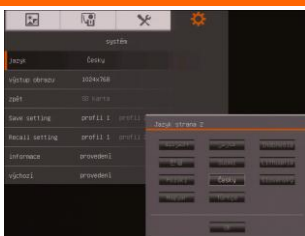

Jazyk

Změna a výběr jiného jazyka.

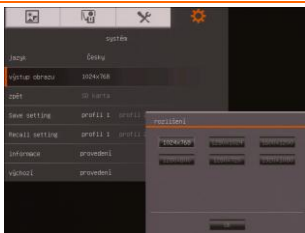

Výstup obrazu

Nastavení rozlišení obrázku na displeji. Tento výběr neplatí pro TV výstup.

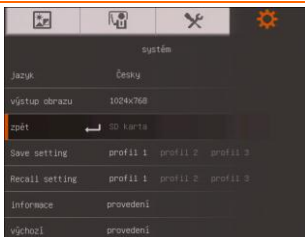

Zpět

Kopírování snímku z vestavěné paměti na paměťovou kartu nebo do USB paměti.

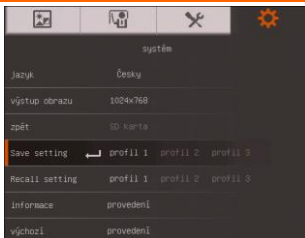

Save setting (Uložit nastavení)

Uložení běžného nastavení jako profilu s číselným označením. Lze uložit pouze efekty, režim, jas a kontrast.

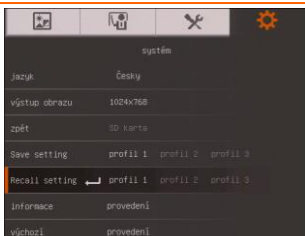

Recall setting (Znovu vyvolat nastavení)

Obnova nastavení na vybrané číslo profilu.

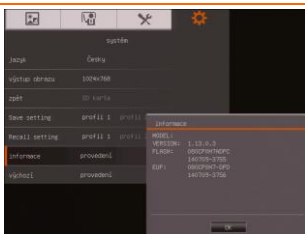

Informace

Zobrazí informace o výrobku.

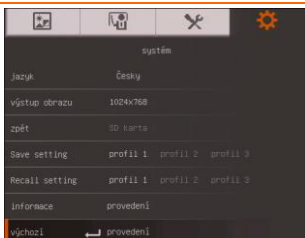

Výchozí

Obnovení všech nastavení do výchozího stavu (nastavení z výroby).

Přehrávání

Obrazovka s nabídkou

Funkce

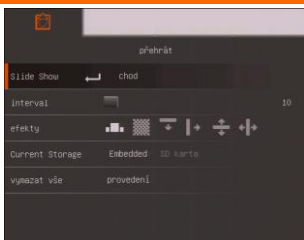

Slide Show (Prezentace obrázků)

Zobrazení všech snímků pomocí automatické prezentace. Videosoubory se budou přeskakovat.

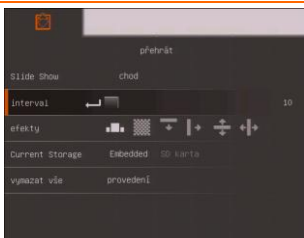

Interval

Nastavení intervalu mezi zobrazením dalšího obrázku. Interval lze nastavit až na 100 sekund.

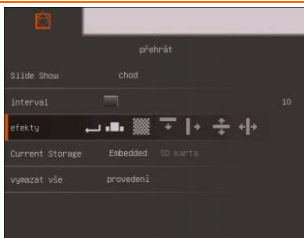

Efekty

Výběr přechodového efektu při prezentaci.



Zasunout obrázek



Smazat doprava



Čtverečkovat dolů



Rozdělit vertikálně ven



Smazat dolů



Rozdělit horizontálně dovnitř

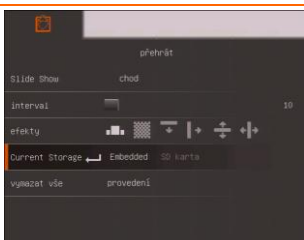

Current Storage (Uložení Stávajícího)

Výběr zdroje obrázků.

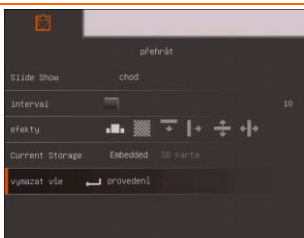

Vymazat Vše

Trvalé vymazání všech dat ze zvoleného paměťového zdroje. Objeví se varovná zpráva. Pro pokračování vyberte ANO, pro ukončení formátování paměti vyberte NE.

Přenos sejmutých obrázků/video na počítač

Umožňuje přenos sejmutých snímků z vestavěné paměti nebo paměťové karty do počítače.



PŘED připojením kabelu USB je **NEZBYTNÉ** si přečíst a dodržovat následující pokyny.

1. Před připojením kabelu USB k PC musíte nastavit USB k PC jako PAMĚŤ.

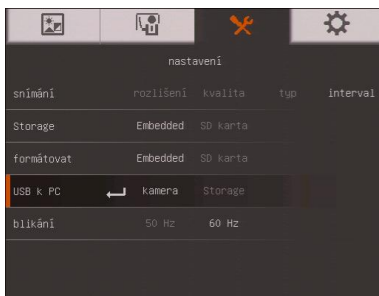

2. Když se objeví "**Spustit velkokapacitní paměť (musí se zkontrolovat)...**" ve spodním pravém rohu obrazovky prezentace, nyní smíte připojit kabel USB.
3. Při připojování kabelu USB, systém automaticky detekuje nový vyměnitelný disk. Nyní můžete přenášet zachycený(é) obrázek(zky) z **zabudované paměti F17HD+** na hard disk počítače.

Technické údaje

Obraz

Snímač	1/4" CMOS
Počet pixelů	5 megapixelů
Frekvence snímků	30 snímků za sekundu (max.)
Vyvážení bílé	Automaticky / ručně
Expozice	Automaticky / ručně
Režim obrazu	Ostrý / Grafika / Pohyb / Mikroskop
Efekt	Barva / ČB / Negativ
Analogový výstup RGB	1920x1080, 1600x1200, 1280x1024, 1280x720, 1024x768, 1280 x 800
HDMI výstup	HD 1080p 60Hz; HD 720p 60Hz
Digitalizace snímků	240 snímků (XGA) ; 80 snímků (5M Pixel)

Optika

Ostření	Automaticky / ručně
Oblastní snímání	500mm x 375mm
Přiblížení	Celkem 32X (2X AVERZOOM +16X digitální zoom)

Napájení

Zdroj napájení	DC : 12V/2A : AC : 100-200V,50-60Hz
Spotřeba	12 wattů (vypnutá lampa); 12.8 wattů (zapnutá lampa)

Zdroj svět

Typ lampy	Žárovka LED
-----------	-------------

Vstupy/výstupy

Vstup RGB	15kolíkový D-sub (VGA)
Výstup RGB	15kolíkový D-sub (VGA)
HDMI výstup	HDMI
HDMI vstup	HDMI
Kompozitní video	Konektor RCA jack
USB	USB2.0
Vstup napájení 12V	Konektor pro připojení napájení
MIC	Built-in MIC

Rozměry

Provozní	380mm x 200mm x 525mm (+/-2mm vč. gumové nožky)
Ve složeném stavu	305mm x 230mm x 73mm (+/-2mm vč. gumové nožky)
Hmotnost	2.44 kg (přibližně 5.38lbs)

Externí paměť

Paměťová karta (SDHC)	1GB ~ 32GB (FAT32)
-----------------------	--------------------

Odstraňování problémů

Tato část obsahuje řadu užitečných pokynů pro odstraňování běžných problémů při používání vizualizéru AVerVision F17HD+.

Na promítací ploše není zobrazen žádný obraz.

1. Znovu zkontrolujte všechny konektory uvedené v této příručce.
2. Zkontrolujte vypínač výstupního zobrazovacího zařízení.
3. Ověřte nastavení výstupního zobrazovacího zařízení.
4. Při prezentaci z notebooku nebo z počítače prostřednictvím výstupu displeje zkontrolujte, zda jsou kabelem propojeny výstup RGB (VGA) a RGB vstup AVerVision F17HD+. Zkontrolujte také, jestli je AVerVision F17HD+ v režimu PC.

Po nainstalování vizualizéru AVerVision F17HD+ a kontrole všech připojení podle příručky nelze zobrazit obraz na požadované prezentační ploše.

1. Jakmile je jednotka připojena k elektrické síti, nastaví se do pohotovostního režimu. Stiskněte tlačítko POWER pro zapnutí.
2. Je-li vaším zařízením s výstupem zobrazování televizor nebo jakékoliv jiné analogové zařízení, přepněte laskavě miniaturní přepínač TV-RGB na TV.

Obraz na prezentační ploše je zdeformovaný nebo rozmazaný.

1. Vynulujte všechna změněná nastavení, pokud nějaká jsou, na původní implicitní nastavení od výrobce. Stiskněte MENU, potom jděte na SYSTEM > Default a vyberte ANO v OSD menu.
2. Pomocí funkcí Jas a Kontrast nabídky snižte deformaci (pokud je to možné).
3. Pokud zjistíte, že je obraz rozmazaný nebo rozostřený, stiskněte tlačítko Auto Focus (Automatické ostření) na ovládacím panelu nebo na dálkovém ovladači.

Na promítací ploše není zobrazen žádný signál z počítače.

1. Zkontrolujte všechna kabelová připojení mezi zobrazovacím zařízením, vizualizérem AVerVision F17HD+ a počítačem.
2. Připojte počítač k vizualizéru AVerVision F17HD+ před zapnutím počítače.
3. V případě notebooku přepínejte mezi režimy zobrazení opakovaným tisknutím FN+F5. Další příkazy naleznete v manuálu laptopu.

Po přepnutí z režimu kamery do režimu PC, na prezentační ploše není zobrazena přesná kopie pracovní plochy počítače nebo notebooku.

1. Přejděte k počítači nebo notebooku, umístěte myš na pracovní plochu, klepněte pravým tlačítkem myši, zvolte „Vlastnosti“, zvolte kartu „Nastavení“, klepněte na monitor „2“ a zaškrtněte políčko „Rozšířit plochu na tento monitor“.
2. Potom přejděte znovu k počítači nebo notebooku, umístěte myš na pracovní plochu a znovu klepněte pravým tlačítkem.
3. Tentokrát zvolte „Nastavení grafiky“, potom „Výstup“, potom „Intel® Dual Display Clone“ a potom zvolte „Monitor + notebook“.
4. Po provedení těchto kroků by měl být na prezentační ploše zobrazen stejný obraz pracovní plochy, jako v počítači nebo notebooku.

Omezená záruka

Počínaje datem zakoupení odpovídajícího výrobku a tak dlouho, jak je stanoveno v části **“Warranty Period of AVer Product (Záruční lhůta na zakoupený výrobek AVer)”**, ručí AVer Information Inc. (“AVer”) za to, že daný výrobek (“Výrobek”) opravdu odpovídá dokumentaci firmy AVer na tento výrobek a že se na něm ani na jeho součástkách při jeho normálním používání nevyskytnou žádné výrobní vady ani vady materiálu. Po dobu počínající dnem zakoupení příslušného produktu a končící jak je uvedeno v části **„Záruční lhůta zakoupeného produktu AVer“** na záruční kartě společnost AVer Information Inc. (“AVer”) za to, že daný výrobek (“Výrobek”) opravdu odpovídá dokumentaci firmy AVer na tento výrobek a že se na něm ani na jeho součástkách při jeho normálním používání nevyskytnou žádné výrobní vady ani vady materiálu. „Vy“, jak je uvedeno v této smlouvě, je myšleno vy individuálně nebo vaše obchodní jednotka, jejímž jménem užíváte nebo instalujete produkt. Tato omezená záruka se vztahuje pouze na Vás jako původního kupujícího. Kromě výše uvedeného ke Produktu poskytován „TAK JAK JE“. Společnost AVer v žádném případě nezaručuje, že budete schopni provozovat Produkt bez problémů nebo přerušení nebo že Produkt bude vhodný pro vaše účely. Váš výlučný prostředek náhrady a výhradní odpovědnost společnosti AVer podle tohoto odstavce může být podle vlastního rozhodnutí společnosti AVer oprava nebo výměna Produktu za stejný nebo srovnatelný produkt. Tato záruka se nevztahuje na (a) jakýkoli Produkt, jehož sériové číslo bylo pozměněno, upraveno nebo odstraněno nebo na (b) kartóny, krabice, baterie, skříňky, pásy nebo příslušenství používané s tímto produktem. Tato záruka se nevztahuje na žádný Produkt, který utrpěl poškození, zničení nebo poruchu způsobenou (a) nehodou, záměrným nebo náhodným nesprávným používáním, špatným zacházením, požárem, vodou, bleskem nebo jinými přírodními živly, komerčním nebo průmyslovým použitím, neoprávněnou úpravou produktu nebo nedodržením pokynů dodaných s Produktem, (b) nevhodným servisováním osobou jinou, než zástupce výrobce, (c) poškozením během přepravy (takové reklamace je třeba vymáhat na přepravci) nebo (d) jakýmkoli jinými příčinami, které se nevztahují k závadě Produktu. Záruční lhůta jakéhokoli opraveného nebo vyměněného Produktu nesmí být delší, než (a) původní záruční lhůta (b) třicet (30) dnů do data dodání opraveného nebo vyměněného produktu.

Omezení záruky

Společnost AVer neposkytuje žádné záruky žádné třetí straně. Nesete odpovědnost za veškeré stížnosti, škody, úhrady, náklady a právní poplatky ohledně žalob proti Vám podaných v důsledku Vašeho používání nebo zneužívání Produktu. Tato záruka je platná pouze, pokud je Produkt nainstalován, provozován, udržován a používán v souladu se specifikacemi společnosti AVer. Tato záruka se nevztahuje zejména na jakoukoli závadu způsobenou (i) nehodou, neobvyklým fyzickým, elektrickým nebo elektromagnetickým zatížením, nedbalostí nebo nesprávným používáním, (ii) výkyvy elektrické energie mimo specifikace společnosti AVer, (iii) používání Produktu s příslušenstvím nebo doplňky nedodanými společností AVer ani jejími autorizovanými zástupci nebo na (iv) instalaci, úpravu nebo opravu Produktu jinou osobou, než zaměstnancem společnosti AVer nebo jejími autorizovanými zástupci.

Vyloučení záruky

Není-li zde výslovně uvedeno jinak a v maximálním rozsahu povoleném platnými zákony, společnost aver vylučuje veškeré ostatní výslovné, předpokládané, statutární nebo jiné záruky na tento produkt včetně, ale bez omezení, spokojenosti s kvalitou, způsobem jednání, obchodního použití nebo praktik nebo předpokládaných záruk obchodovatelnosti, vhodnosti pro konkrétní účel nebo neporušení práv třetích stran.

Omezení odpovědnosti

Společnost aver v žádném případě nenese odpovědnost za jakékoli přímé, nepřímé, zvláštní, exemplární, trestní nebo následné škody jakékoli povahy, včetně, ale bez omezení, ztráty zisku, dat, příjmu, výroby nebo používání, přerušení obchodní činnosti nebo náklady na pořízení náhradního zboží nebo služeb vyplývajících z nebo souvisejících s touto omezenou zárukou nebo používáním nebo výkonem jakéhokoli produktu, bez ohledu na to, zda se zakládají na smlouvě nebo nedovoleném činu, včetně nedbalosti nebo jakékoli jiné právní teorii, i když byla společnost aver na možnosti takových škod upozorněna. Celková a jediná odpovědnost společnosti aver za škody jakékoli povahy, bez ohledu na formu opatření, nesmí v žádném případě přesáhnout částku, kterou jste zaplatili společnosti aver za konkrétní produkt, ke kterému se odpovědnost vztahuje.

Rozhodné právo a vaše práva

Tato záruka Vám dává specifická práva; rovněž můžete mít další práva podle zákonů vaší země. Tato práva se v jednotlivých zemích liší.



Záruční lhůta viz záruční list.
