

بيان لجنة الاتصالات الفيدرالية (الجنة A)

ملاحظة – تم اختبار هذا الجهاز ووجد أنه يتوافق مع الحدود المنصوص عليها في الفئة أ بالنسبة للأجهزة الرقمية، وبما يتماشى مع الجزء 15 من "قواعد لجنة الاتصالات الفيدرالية". ولقد تم تصميم هذه الحدود لتوفير حماية معقولة ضد التداخل الضار عند التركيب في المنازل. يقوم هذا الجهاز بتوليد طاقة ترددات الراديو ويستخدمها ويصدرها وإذا لم يتم التركيب والاستخدام وفقاً للإرشادات، قد يؤدي إلى وجود تداخل ضار لاتصالات الراديو. ومع هذا، لا يوجد ضمان لعدم حدوث تداخل حسب تركيب محدد. أما في حالة تسبب هذا الجهاز في حدوث تداخل ضار لاستقبال الراديو أو التلفزيون، والذي يمكن تحديده عن طريق إيقاف تشغيل الجهاز وتشغيله، فنشجع المستخدم على محاولة تصحيح التداخل عن طريق إجراء واحد أو أكثر من الإجراءات التالية:

- إعادة توجيه هوائي الاستقبال أو تغيير مكانه.
- زيادة المسافة الفاصلة بين الجهاز وجهاز الاستقبال.
- توصيل الجهاز بمنفذ إخراج طاقة موجود على دائرة مختلفة عن تلك المتصل بها جهاز الاستقبال.
- استشارة البائع أو فني خبير في الراديو أو التلفزيون.

الفئة A ITE

تعتبر الفئة A ITE من فئات ITE الأخرى التي تفي بحدود الفئة A ITE ولكن ليس حدود الفئة B ITE. لا يجب تقييد بيع هذا الجهاز ولكن يجب تضمين هذا التحذير في إرشادات الاستخدام:

تحذير - هذا المنتج يتبع الفئة A. في بيئة محلية، قد يؤدي هذا المنتج إلى وجود تداخل لاسلكي وفي هذه الحالة قد تتم مطالبة المستخدم بتنفيذ بعض الإجراءات المناسبة.

الفئة A من CE (EMC)

تؤكد هذه الوثيقة أن هذا المنتج يتوافق مع المتطلبات المنصوص عليها في توجيهات المجلس الخاصة بتقريب قوانين الولايات الأعضاء فيما يتعلق بتوجيهات التوافق الإلكتر ومغناطيسي 2004/108/EEC.

تحذير – هذا المنتج من منتجات الفئة A. وفي بيئة محلية قد يتسبب هذا المنتج في وجود تداخل لاسلكي وفي هذه الحالة قد يطلب من المستخدم القيام ببعض الإجراءات المناسبة لتصحيح هذا التداخل.

التنويه

لا يوجد أي ضمان أو تمثيل، سواء كان صريحاً أو مضمناً، فيما يتعلق بمحتويات هذه الوثيقة، أو الجودة أو الأداء أو القابلية التجارية أو الملائمة لغرض محدد. تم التحقق بدقة من المعلومات المذكورة في هذه الوثيقة للتأكد من إمكانية الاعتماد عليها؛ ومع هذا، لا يمكن افتراض وجود أي مسؤولية تجاه عدم الدقة. تخضع المعلومات المذكورة في هذه الوثيقة للتغيير دون إشعار مسبق.

لن يتم اعتبار AVer مسؤولة بأي شكل عن أي أضرار مباشرة أو غير مباشرة أو خاصة أو عرضية أو تبعية تنتج عن الاستخدام أو عدم القدرة على استخدام هذا المنتج أو الوثيقة، حتى إذا قامت بالنصح باحتمال وجود هذه الأضرار.

العلامات التجارية

تعتبر AVerVision علامة تجارية مسجلة لشركة AVer Information Inc. كما تعتبر أجهزة كمبيوتر IBM من العلامات التجارية المسجلة لشركة International Business Machines Corporation. تعتبر Windows و Microsoft Macintosh علامة تجارية مسجلة لشركة Apple Computer, Inc. تعتبر Microsoft Corporation. علامتان تجاريتان مسجلتان لشركة Microsoft Corporation. جميع المنتجات أو أسماء الشركات المذكورة في هذه الوثيقة مستخدمة لأغراض التعريف والتوضيح فقط، وقد تكون علامات تجارية أو علامات تجارية مسجلة لملاكها.

حقوق الطبع

© 2011 by AVer Information Inc. جميع الحقوق محفوظة. لا يمكن إعادة إنتاج أو نقل أو نسخ أو التخزين في نظام استعادة أو الترجمة إلى أي لغة لأي جزء من أجزاء هذه الوثيقة بأي شكل وبأي طريقة بدون إذن كتابي من شركة AVer Information Inc.



تشير علامة السلة ذات العجلات إلى أن هذا المنتج لا يجب التخلص منه مع أي مخلفات منزلية أخرى. ولكن، يجب أن تتخلص منه عن طريق تسليمه إلى نقطة تجميع مخصصة لإعادة تدوير المخلفات الإلكترونية والأجهزة الإلكترونية. للحصول على المزيد من المعلومات حول مكان تسليم الجهاز المخلف لإعادة تصنيعه، الرجاء الاتصال بخدمة التخلص من المخلفات المنزلية أو المتجر الذي اشتريت منه المنتج.

معلومات أمان بطارية وحدة التحكم عن بعد

- قم بتخزين البطاريات في مكان جاف وبارد.
- لا تتخلص من البطاريات المستخدمة في النفايات المنزلية. وتخلص منها في نقاط التجميع الخاصة أو قم بإعادتها إلى المحلات التجارية إن أمكن.
- أخرج البطاريات إذا بقيت بلا استخدام لمدة طويلة. تأكل البطاريات والتسرب قد يفسدان وحدة التحكم عن بعد، لذا تتخلص من البطاريات بشكل آمن.
- لا تخطط وتستخدم بطاريات جديدة مع أخرى قديمة.
- لا تخطط الأنواع المختلفة من البطاريات، القلوية أو القياسية (كربون - زنك) أو القابلة للشحن (نيكل-كادميوم).
- لا تتخلص من البطاريات بإلقائها في النار.
- لا تحاول قصر الدارة الكهربائية لأطراف البطارية.

جدول المحتويات

محتويات العبوة.....	1
الملحقات الاختيارية.....	1
AVerVision F30 التعرف على.....	2
الجانب الأيمن.....	3
اللوحة الخلفية.....	3
الجانب الأيسر.....	4
جهاز تحكم عن بعد.....	7
تنفيذ التوصيلات.....	11
TV-RGB ضبط إعداد مفتاح.....	11
LCD/DLP التوصيل بشاشة أو جهاز عرض.....	11
التوصيل بتلفزيون.....	12
توصيل الطاقة.....	12
التوصيل بكمبيوتر.....	13
USB التوصيل بكمبيوتر من خلال.....	13
التوصيل بميكروفون خارجي.....	14
توصيل مضخم مكبر صوت.....	14
التوصيل بميكروسكوب.....	15
عداد AVerVision F30.....	16
التخزين والمعالجة.....	16
منطقة التصويب.....	16
الضوء العلوي.....	17
مستشعر الأشعة تحت الحمراء.....	18
الورقة المضادة للتوهج.....	18
وحدة تخزين الذاكرة الخارجية.....	19
SD تركيب بطاقة.....	19
USB إدراج محرك أقراص.....	20
تصفح القائمة والقائمة الفرعية.....	22
Image (الصورة).....	22
السطوع (Brightness).....	22
التباين (Contrast).....	22
الوظيفة.....	23
الوضع (Mode).....	23
التأثير (Effect).....	23
Mirror (عكس).....	23
Advanced (متقدم).....	23
Auto Image (صورة تلقائية).....	24
التعرض (Exposure).....	24
توازن اللون الأبيض (White Balance).....	24
التركيز (Focus).....	24
العرض التقديمي (Presentation).....	25
الكشاف ضوء.....	25
الحاجب.....	26

صورة داخل صورة (PIP)	27
انقسام الشاشة (Split Screen)	27
الموقت (Timer)	27
الإعدادات (Setting)	28
التقاط (Capture)	28
الاستبانة (Resolution)	28
الجودة (Quality)	28
الوظيفة	29
النوع (Type)	29
الفترة الفاصلة (Interval)	29
تسجيل (Recording)	29
تخزين (Storage)	29
تنسيق (Format)	29
إلى الكمبيوتر الشخصي (USB to PC)	30
التردد (Flicker)	30
النظام (System)	30
اللغة (Language)	30
عرض المخرجات (Output Display)	30
الوظيفة	31
النسخ الاحتياطي (Backup)	31
حفظ الإعدادات (Save Setting)	31
استدعاء الإعدادات (Recall Setting)	31
المعلومات (Information)	31
الوضع الافتراضي (Default)	31
إعادة التشغيل (Playback)	32
عرض الشرائح (Slide Show)	32
الفترة الفاصلة (Interval)	32
تأثير عرض الشرائح (Slide Show Effect)	32
الوظيفة	33
التخزين الحالي (Current Storage)	33
حذف الكل (Delete All)	33
نقل الصور / مقاطع الفيديو الملتقطة إلى كمبيوتر	33
المواصفات الفنية	34
الصورة	34
البصريات	34
الطاقة	34
الإضاءة	34
إدخال/إخراج	35
الأبعاد	35
وحدة التخزين الخارجية	35
استخدام RS-232 واجهة	35
الكمبيوتر RS-232 التوصيل مع	36
مواصفات كبل RS-232	36
مواصفات نقل RS-232	36
RS-232 تنسيق اتصال	37

جدول الحصول على أمر RS-232.....	42
استكشاف الأخطاء وإصلاحها	43
الضمان المحدود.....	45

محتويات العبوة

تأكد من تضمين العناصر التالية في العبوة

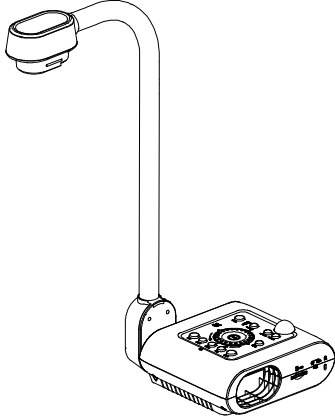

AVerVision F30



كبل RS-232/CVBS

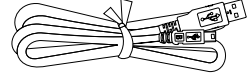

كبل USB

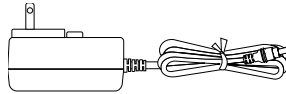

محول الطاقة
(12V, 2A)

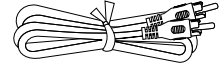

كبل RCA

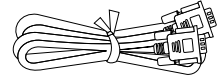

كبل RGB

* يتنوع كبل الطاقة على حسب مأخذ الطاقة القياسي في البلد الذي يباع فيه

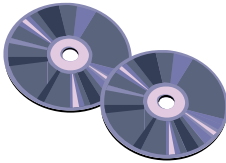

قرص البرنامج المضغوط ودليل الاستخدام



جهاز تحكم عن بعد
(البطاريات مضمنة)

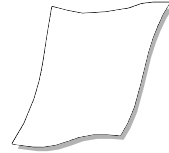

ورقة مضادة للتوهج

الملحقات الاختيارية



محول ميكروسكوبي



وصلة اقتران مطاطية
مم 28



وصلة اقتران مطاطية
مم 34

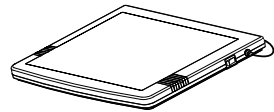

صندوق إضاءة

التعرف على AVerVision F30

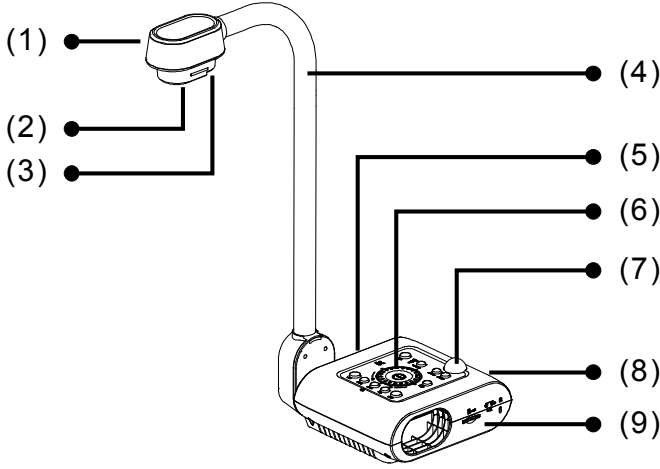

(fig. 1.1)

الاسم	الوظيفة
(1) رأس الكاميرا	يحتوي على حساس الكاميرا
(2) عدسات الكاميرا	تركيز الصورة في الكاميرات.
(3) ضوء LED	يوفر الضوء اللازم لتعزيز حالة الإضاءة.
(4) الذراع المرن	يوفر تغطية للمشاهدة قابلة للضبط.
(5) الجانب الأيسر	الوصلات الخاصة بالميكروفون والسماعة ومحرك فلاشة USB/ماوس USB ومفتاح USB.
(6) لوحة التحكم	الوصول السريع لوظائف متنوعة.
(7) مستشعر IR	استلام أوامر جهاز التحكم هن بعد.
(8) مستشعر IR	الوصلات الخاصة بالطاقة والكمبيوتر وجهاز عرض RGB/RCA الخارجي و RS-232 وتوصيل USB بالكمبيوتر الشخصي.

الاسم	الوظيفة
(9) الجانب الخلفي	الوصلات الخاص بحامل رأس الكاميرا وبطاقة SD ومفتاح مخرجات عرض TV- RGB وفتحة موانمة قفل الأمان ضد السرقة Kensington.
(10) الجانب الأيمن	مفتاح التشغيل/إيقاف التشغيل لمنفذ محرك USB.

الجانب الأيمن

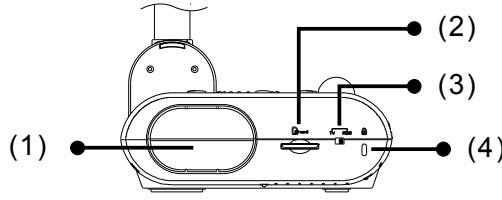

(fig. 1.2)

الاسم	الوظيفة
(1) حامل الكاميرا	تثبيت رأس الكاميرا للتخزين.
(2) فتحة بطاقة SD	إدراج بطاقة SD مع وجود العلامة لأعلى.
(3) منفذ TV-RGB	تحويل التلفزيون إلى فيديو عرض المخرجات من RS232/CVBS (من خلال وصلة RCA)، و RGB إلى منافذ RGB OUT.
(4) الفتحة المضادة للسرقة	توصيل قفل الأمان لموانمة Kensington أو جهاز ضد السرقة.

اللوحة الخلفية

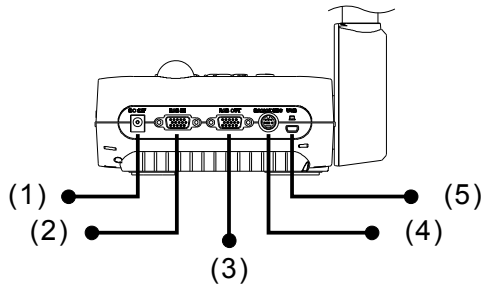

(fig. 1.3)

الاسم	الوظيفة
(1) DC12V	يتم توصيل محول الطاقة بهذا المنفذ.
(2) منفذ إدخال RGB	يتم إدخال الإشارة من جهاز كمبيوتر أو أي مصادر أخرى وتمريرها إلى منفذ RGB OUT فقط. وصل هذا المنفذ بمنفذ مخرجات RGB/VGA في الكمبيوتر.
(3) منفذ إخراج RGB	يتم توصيل AVerVision F30 بأي جهاز عرض مزود بكبل RGB
(4) منفذ RS-232/CVBS	توصيل كبل RS-232/CVBS المتوفر إلى هذا المنفذ. تعمل مخرجات مقيس RCA على إخراج إشارة الفيديو من الكاميرا إلى التلفزيون أو جهاز الفيديو. يتم استخدام مقيس RS-232 لتوصيل المنفذ التسلسلي للكمبيوتر إلى أي وحدة تحكم أو إلى وحدة التحكم المركزية عند الرغبة في ذلك.
(5) منفذ USB مصغر	التوصيل بمنفذ USB في الكمبيوتر عبر كبل USB وباستخدام AVerVision F30 ككاميرا USB أو نقل الصور/مقاطع الفيديو الملتقطة من مصدر ذاكرة الكمبيوتر.

الجانب الأيسر

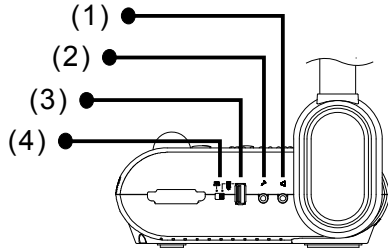

(fig. 1.4)

الاسم	الوظيفة
(1) منفذ سماعة الرأس	التوصيل إلى مضخم مكبر صوت أو سماعة رأس لإعادة تشغيل مقاطع الصوت والفيديو المسجلة.
(2) منفذ الميكروفون	توصيل مقيس ميكروفون 3.5 مم. سيتم تعطيل الميكروفون المضمن عندما يتم توصيل الميكروفون الخارجي إلى هذا المنفذ.
(3) منفذ USB	ادخل محرك فلاشة USB واحفظ الصور/مقاطع الفيديو من محرك فلاشة USB مباشرة أو استخدم ماوس USB للتعليق.
(4) مفتاح تبديل USB	قم بالتبديل إلى  لتسجيل الصوت والفيديو على محرك فلاشة USB مباشرة أو استخدم ماوس USB للتعليق و  عند توصيل AVerVision F30 بالكمبيوتر باستخدام كبل USB من منفذ USB الخلفي.

لوحة التحكم

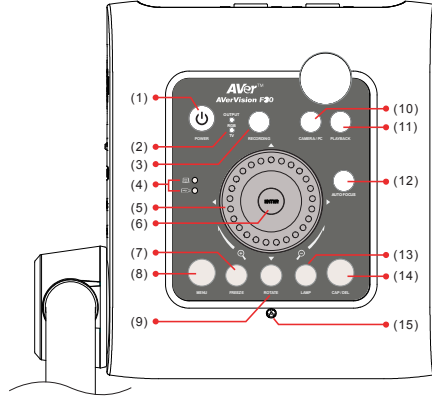

(fig. 1.5)

الوظيفة	الاسم
POWER (1)	تشغيل الوحدة / وضع الاستعداد
OUTPUT LED (2)	تتم الإشارة إلى تحديد تبديل TV-RGB لعرض المنفذ الذي تم إرسال إشارة الفيديو إليه. <ul style="list-style-type: none"> يُشير التلفزيون إلى إرسال إشارة الفيديو من خلال منفذ RS232/CVBS عبر وصلة RCA. يُشير RGB إلى إرسال إشارة الفيديو من خلال منافذ RGB OUT.
RECORDING (3)	تشغيل/إيقاف تسجيل الصوت والفيديو. يمكن حفظ تسجيلات الصوت والفيديو على بطاقة SD أو محرك فلاشة USB فقط. انظر H تخزين الذاكرة الخارجية.
USB Switch LED (4)	يُشير إلى تحديد تبديل USB لعرض منفذ USB الذي تم تنشيطه. <ul style="list-style-type: none"> يسمح لك باستخدام AVerVision F30 ككاميرا USB أو بنقل الصور/مقاطع الفيديو الملتقطة من مصدر الذاكرة إلى الكمبيوتر. يسمح لك بحفظ الصور/مقاطع الفيديو في محرك فلاشة USB أو باستخدام ماوس USB للتعليق.
Shuttle Wheel (5)	- ادر العجلة المكوكة في اتجاه دوران عقارب الساعة لتكبير الصورة وفي عكس اتجاه دوران عقارب الساعة لتصغير الصورة في وضع Camera (الكاميرا) و Playback (استعادة التشغيل) فقط. - استخدم أزرار ▲ و ▼ و ◀ و ▶ لتوسيع الصورة عندما تكون في وضع zoom (تكبير/تصغير)، وللتحديد في الصور التي بمقاس 16-صورة مصغرة أو الانتقال إلى المعاينة في ملء الشاشة الفردية السابقة أو التالية في وضع Playback (استعادة التشغيل)، أو لإجراء التحديد والضبط في القائمة الرئيسية والقائمة الفرعية للعرض على الشاشة (انظر Menu Functions وظائف القائمة) لمزيد من التفاصيل).

الوظيفة	الاسم
Shuttle Wheel	- استخدم ▲ و ▼ لرفع مستوى صوت إعادة التشغيل وخفضه. - استخدم ◀ و ▶ لتشغيل الفيديو إلى الأمام والخلف. - تحريك إطار الكشّاف ضوء وغطاء شاشة الحاجب.
(6) 	- تحديد اختيار في وضع "إعادة التشغيل" وقائمة الأوامر التي تظهر على الشاشة. - بدء تشغيل/الإيقاف المؤقت لإعادة تشغيل الفيديو.
FREEZE (7)	- الإيقاف المؤقت أو متابعة عرض الصور في وضع "الكاميرا". - إيقاف إعادة تشغيل الصوت والفيديو في وضع "إعادة التشغيل".
MENU (8)	فتح قائمة الأوامر المعروضة على الشاشة والخروج منها.
ROTATE (9)	تدوير الصورة 90 درجة في وضع الكاميرا فقط.
CAMERA / PC (10)	تبديل إشارة الفيديو بين الكاميرا أو الكمبيوتر من منفذ RGB IN.
PLAYBACK (11)	عرض واستعادة تشغيل الصور الملتقطة الثابتة وملفات الفيديو.
AUTO FOCUS (12)	ضبط التركيز التلقائي.
LAMP (13)	تشغيل/إيقاف تشغيل الضوء العلوي.
CAP/DEL (14)	- التقاط الصور في وضع الكاميرا. في وضع الالتقاط المتتابع، اضغط على هذا الزر مرة أخرى للإيقاف. - حذف الصورة/الفيديو المحدد في وضع إعادة التشغيل.
Built-in MIC (15)	تسجيل الصوت عند تسجيل مقطع فيديو. سوف يكون الصوت المسجل متجانساً.

جهاز تحكم عن بعد

يتطلب جهاز التحكم عن بعد بطاريتين (2) بحجم "AAA" (متوفرة)، وتأكد من تركيب البطاريات بشكل سليم قبل الاستخدام. يمكنك الوصول إلى جميع مزايا AVerVision F30 باستخدام جهاز التحكم عن بعد.

الاسم	الوظيفة
POWER (1)	تشغيل الوحدة / وضع الاستعداد
CAMERA / PC (2)	التبديل بين وضع "الكاميرا" ووضع "الكمبيوتر". - يعرض وضع "الكاميرا" إشارة الفيديو من الكاميرا المضمنة. - يعرض وضع "الكمبيوتر" إشارة الفيديو الصادرة من منفذ إدخال RGB الخاص بـ AVERVISION F30.
PLAYBACK (3)	عرض الصور/مقاطع الفيديو الملتقطة من الذاكرة إلى 16 صورة مصغرة.
SPOTLIGHT (4)	استدعاء قائمة الكشاف ضوء الفريعية. تعرض الكشاف ضوء إطار مربع في شاشة التقديم. يمكنك ضبط حجم المربع وتدويره. في قائمة الكشاف ضوء الفريعية، تكون الخيارات التالية متاحة. ON/OFF (تشغيل/إيقاف) – اختر ذلك لتشغيل/إلغاء الكشاف ضوء. اضغط على  للانتقال إلى الاختيار التالي. Shade (تظليل) – اضبط مستوى التعيم للمنطقة الواقعة خارج المربع. سوف تتحول المنطقة المظلمة إلى اللون الأسود تمامًا عند الضبط على مستوى 100. اضغط على  للانتقال إلى الاختيار التالي. Color (اللون) – اختر لون إطار الكشاف ضوء. اضغط على  للانتقال إلى الاختيار التالي. OK (موافق) – اضغط على  لتنشيط الإعداد. في حال اختيار ON (تشغيل)، سوف يظهر الإطار ويومض، استخدم أزرار  و  و  و  لضبط حجم الإطار واضغط على  لضبط الحجم المطلوب، وإذا ضغطت على OFF (إيقاف) فسوف يتم غلق القائمة الفريعية. إيقاف تشغيل الكشاف ضوء، اضغط على  مرة أخرى.

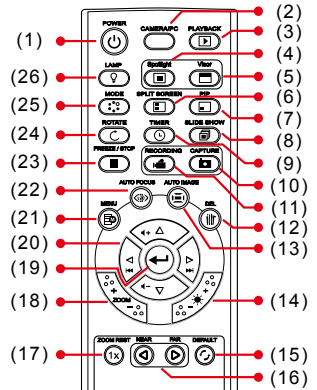

(fig. 1.6)

الاسم الوظيفة

استدعاء قائمة الحجاب الفرعية. الحجاب تتم تغطية جزء من شاشة التقديم ويتم السماح للمقدم بالكشف عن المادة حسب المطلوب.
في قائمة الحجاب الفرعية، تكون الخيارات التالية متاحة.



VISOR (5)

ON/OFF (تشغيل/إيقاف) – اختر ذلك لتشغيل/إيقاف الحجاب. اضغط على (←) للانتقال إلى الاختيار التالي.

Shade (تظليل) – اضبط مستوى التعتيم للمنطقة المغطاة. سوف تتحول المنطقة المظللة إلى اللون الأسود تماماً عند الضبط على مستوى 100. اضغط على (←) للانتقال إلى الاختيار التالي.

OK (موافق) – اضغط على (←) لتنشيط الإعداد. إذا اخترت ON (تشغيل)، يتم عرض الجزء العلوي من شاشة التقديم قليلاً. استخدم أزرار ▲ و ▼ و ◀ و ▶ لكشف المزيد من المنطقة المغطاة، وفي حال اختيار OFF (إيقاف) فسوف يتم غلق القائمة الفرعية. لإيقاف تشغيل الحجاب، اضغط على (⏏) مرة أخرى.

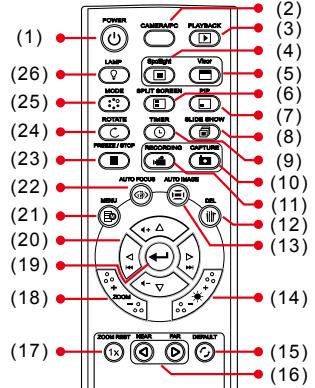

(fig. 1.6)

تقسيم الشاشة إلى شاشتين. يعرض جانب واحد الصورة المباشرة من الكاميرا المضمنة، أما الجانب الأخر فيعرض صورة/مقطع فيديو مصغر بحجم 8 من الذاكرة.

SPLIT SCREEN (6)

إظهار صورة/فيديو ملتقط مصغر من الذاكرة على ركن الشاشة في وضع "الكاميرا".

PIP (7)

التشغيل/إيقاف التشغيل التلقائي مع إظهار الصورة/الفيديو الملتقط واحداً تلو الآخر.

SLIDE SHOW (8)

استدعاء قائمة Timer (المؤقت) الفرعية. يُستخدم في بدء التشغيل/الإيقاف المؤقت/الإيقاف للعد التنازلي للمؤقت وضبط مدة المؤقت.

TIMER (9)

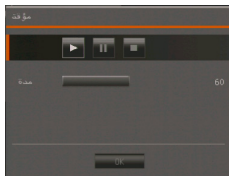

الوظيفة	الاسم
التقاط الصور الثابتة في وضع الكاميرا. في وضع الالتقاط المتتابع، اضغط على هذا الزر مرة أخرى للإيقاف.	CAPTURE (10)
بدء/إيقاف تسجيل الصوت والفيديو. يمكن حفظ تسجيل الفيديو فقط إما في بطاقة ذاكرة SD أو محرك أقراص USB.	RECORDING (11)
حذف الصورة/الفيديو المحدد في وضع إعادة التشغيل.	DEL (12)
الضبط التلقائي وتعيين توازن الأبيض وإعداد التعرض.	AUTO IMAGE (13)
ضبط السطوع.	BRIGHTNESS (14) +/-
إعادة التعيين إلى الإعداد الافتراضي للمصنع.	DEFAULT (15)
ضبط التركيز يدوياً.	NEAR / FAR (16)
إعادة تعيين مستوى التكبير إلى 100%.	ZOOM RESET (17)
- زيادة/تقليل درجة تكبير الصورة في وضع الكاميرا وإعادة عرض الصور. - يُستخدم التصفح لأعلى والتصفح لأسفل بسهولة لمعاينة صورة بحجم 16-صورة مصغرة.	ZOOM +/- (18)
- تحديد اختيار في وضع "إعادة التشغيل" وقائمة الأوامر التي تظهر على الشاشة. - بدء تشغيل/الإيقاف المؤقت لإعادة تشغيل الفيديو.	⏪ (19)
- تجزئة الصورة عندما يكون تكبير الصورة أعلى من 10؟ في الوضع المباشر أو في وضع إعادة تشغيل الصور الملتقطة. - نقل التحديد إلى وضع "إعادة التشغيل" وقائمة الأوامر التي تظهر على الشاشة. - استخدم ▲ و ▼ لرفع مستوى صوت إعادة التشغيل وتخفيضه. - استخدم ◀ و ▶ لتشغيل الفيديو إلى الأمام والخلف. - تحريك إطار الكشاف ضوء وغطاء شاشة الحاجب.	▲, ▼, ◀, & ▶ (20)
فتح قائمة الأوامر المعروضة على الشاشة والخروج منها.	MENU (21)
ضبط التركيز التلقائي.	AUTO FOCUS (22)
- تجميد الصور المباشرة. - إيقاف إعادة تشغيل الفيديو.	FREEZE / STOP (23)
تدوير الصور 90 درجة في وضع "الكاميرا" ووضع "إعادة التشغيل".	ROTATE (24)

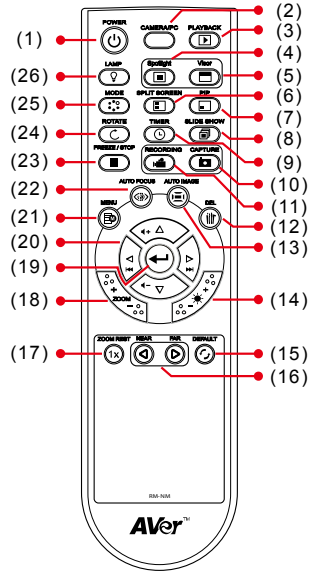

(fig. 1.6)

الوظيفة	الاسم
اختر من بين 6 أنواع من الأوضاع: Sharp (حاد) – ضبط التباين على طول الحواف مما يجعل النص يظهر بشكل أكثر وضوحًا. Graphics – ضبط تدرج الصورة Motion – زيادة معدل الإطارات. يجب توفر إضاءة كافية عند استخدام هذا الوضع. Microscope – الضبط التلقائي للتكبير البصري لعرض الميكروسكوب.	MODE (25)
تشغيل/إيقاف تشغيل الضوء العلوي.	LAMP (26)

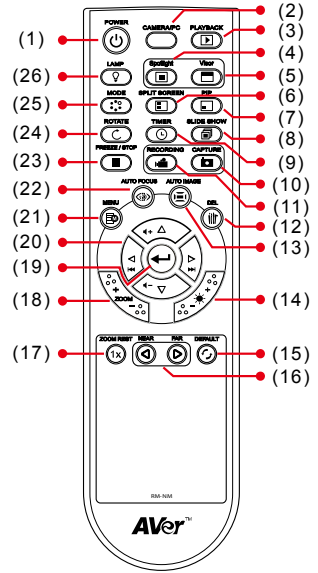





(fig. 1.6)

تنفيذ التوصيلات

قبل إجراء الاتصال، تأكد من إيقاف تشغيل طاقة جميع الأجهزة. إذا لم تكن متأكدًا من مكان الاتصال، يمكنك ببساطة متابعة الرسومات التوضيحية للتوصيلات الموجودة أدناه والرجوع إلى دليل المستخدم الخاص بالجهاز الذي تحاول توصيل AVerVision F30 به.

ضبط إعداد مفتاح TV-RGB

يحدد مفتاح TV-RGB اختيار إخراج العرض. قم بالتبديل إلى RGB (يمين) لإخراج الإشارة باستخدام اتصال RGB والتلفزيون (يسار) لإخراج الإشارة باستخدام اتصال RCA. (see fig. 1.2 # 3).

منفذ جهاز العرض	منفذ AVerVision	المفتاح
 إدخال RGB	 إخراج RGB	RGB
 مدخل فيديو	 RS232/2/CVBS (استخدم كبل RS-232/CVBS)	TV

التوصيل بشاشة أو جهاز عرض LCD/DLP

قم بتعيين منفذ مدخلات RGB (VGA) لجهاز عرض الرسومات ووصله بمنفذ RGB OUT في AVERVISION F30.

تأكد من تعيين مفتاح TV/RGB إلى RGB.

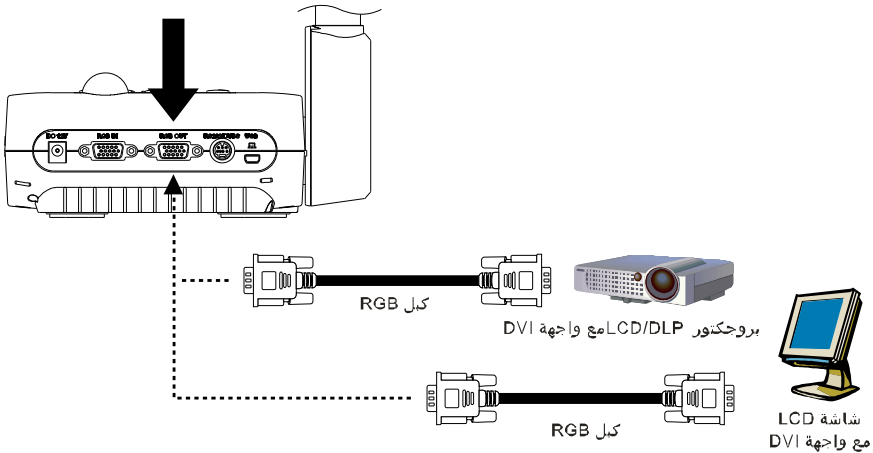

التوصيل بتلفزيون

حدد موقع منفذ إدخال VIDEO أو SCART RGB (إذا كان هذا ممكناً) الموجود في التلفزيون أو جهاز الفيديو (على سبيل المثال، جهاز تسجيل الفيديو) لتسجيل العرض التقديمي الخاص بك وتوصيله بمقبس RCA الخاص بكيل RS-232/CVBS.

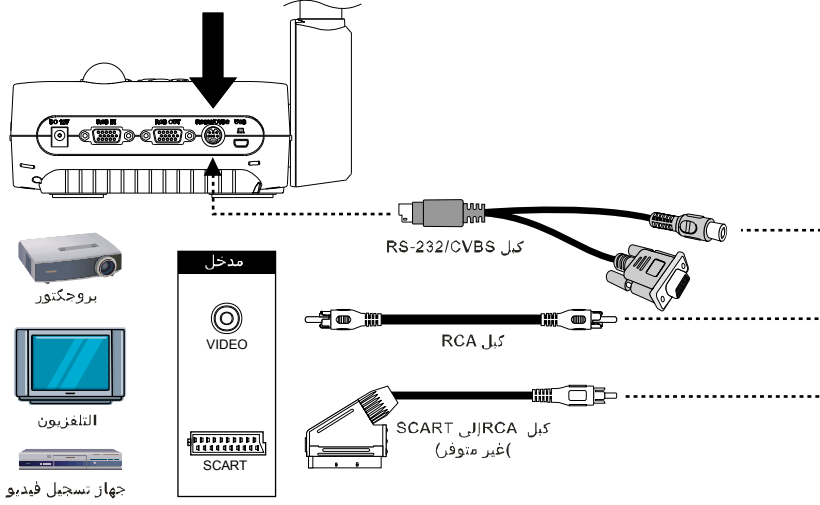

توصيل الطاقة

وصل مهابئ الطاقة بمخرج طاقة قياسي 100 فولت ~ 240 فولت من تيار متردد. تتحول الوحدة إلى وضع الاستعداد تلقائيًا بمجرد توصيل الطاقة. اضغط على  للتشغيل.

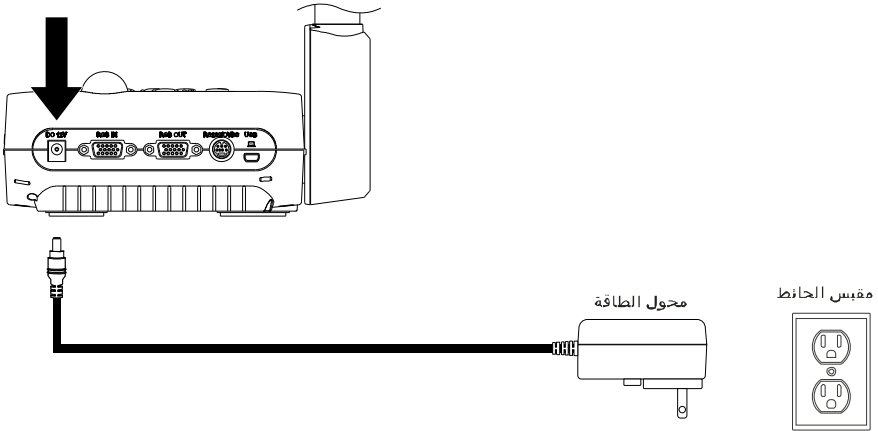

التوصيل بكمبيوتر

قم بتعيين منفذ مخرجات RGB (RGB) في الكمبيوتر أو الكمبيوتر المحمول ووصله بمنفذ RGB IN في AVerVision F30. يتم توجيه إشارة الفيديو من منفذ RGB IN إلى منفذ RGB OUT.

- لعرض صورة الكمبيوتر، اضغط على الزر Camera/PC (الكاميرا/الكمبيوتر) الموجود على لوحة التحكم أو جهاز التحكم عن بعد لتحويل AVerVision F30 إلى وضع الكمبيوتر.
- لجعل أجهزة الكمبيوتر المحمول تقوم بعرض الصور، استخدم أمر لوحة المفاتيح (FN+F5) للتبديل بين أوضاع العرض. للحصول على أمر مختلف، يرجى الرجوع إلى دليل الكمبيوتر المحمول الخاص بك.

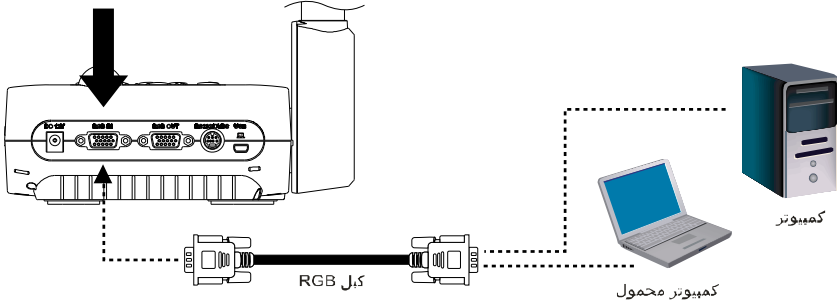

التوصيل بكمبيوتر من خلال USB

1. اضغط مفتاح تبديل USB في اللوحة اليسرى على [PC] وسوف يضيء صمام الضوء المزدوج [PC] في لوحة التحكم. يمكنك ذلك من استخدام AVerVision F30 ككاميرا USB أو نقل الصور/مقاطع الفيديو الملتقطة من مصدر الذاكرة إلى الكمبيوتر. انظر أيضاً "Transfer File from AVerVision F30 to PC" "نقل الملفات من AVerVision F30 إلى الكمبيوتر الشخصي".

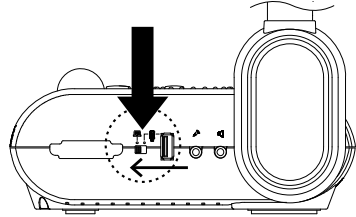

2. قم بتعيين منفذ USB في الكمبيوتر أو الكمبيوتر المحمول ووصله بمنفذ PC (الكمبيوتر الشخصي) في AVerVision F30.

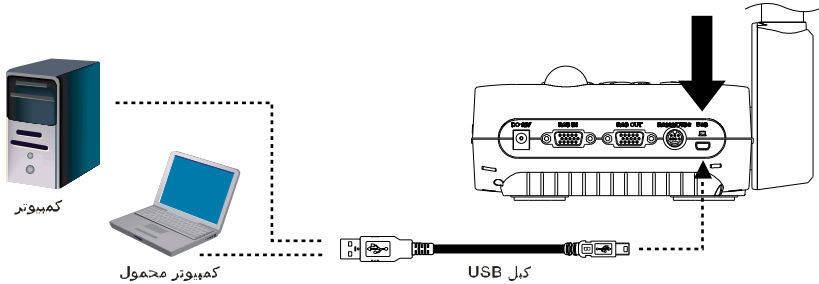

التوصيل بميكروفون خارجي

قم بتوصيل ميكروفون موناو 3.5 مم بمنفذ  سيتم تعطيل الميكروفون المضمن الموجود على لوحة التحكم عندما يتم توصيل الميكروفون الخارجي. سيكون الصوت المسجل بصوت النغمات العادية.

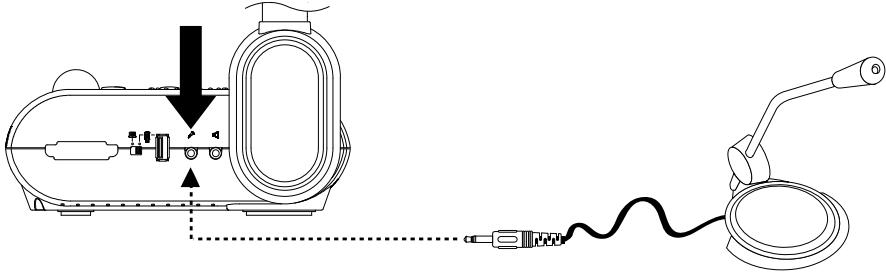

بميكروفون

توصيل مضخم مبر صوت

قم بتوصيل مضخم مكبر صوت بمنفذ . يتم دعم الصوت الخاص بإعادة تشغيل الفيديو فقط.

يفضل توصيل مضخم صوت بمنفذ إخراج الصوت. توخى الحذر عند استخدام سماعات الأذن. قم بخفض مستوى الصوت من خلال وحدة التحكم لتجنب إلحاق الأذى بسمعك نتيجة ارتفاع الصوت.

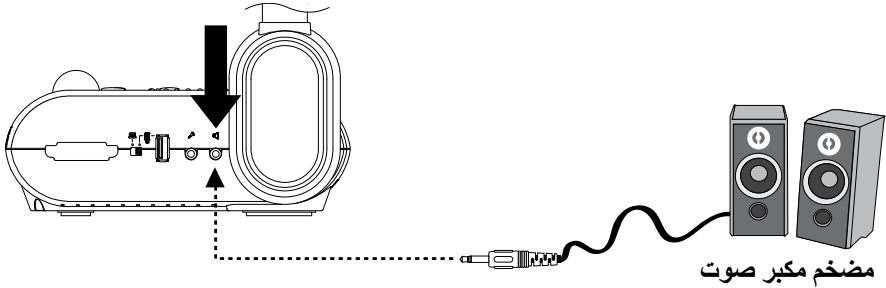

مضخم مكبر صوت

التوصيل بميكروسكوب

يمكنك توصيل AVERVISION F30 إلى ميكروسكوب من فحص الكائنات الدقيقة على شاشة كبيرة بدون إجهاد عينيك.

1. تغيير وضع عرض الصورة إلى الميكروسكوب. اضغط على **MENU** (القائمة) < اختر علامة **IMAGE** (الصورة) < اختر **MODE** (الوضع) < اختر **الميكروسكوب** واضغط على **←**.



2. قم بتوجيه رأس الكاميرا إلى أبعد نقطة واضغط على **AUTO FOCUS** (تركيز تلقائي).

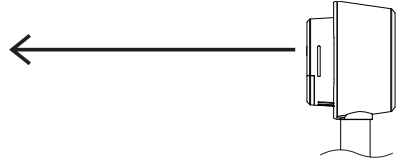

3. اضبط تركيز الميكروسكوب.

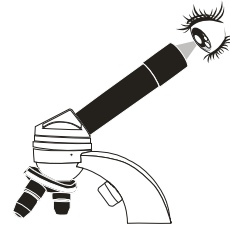

4. اختر المقاس الملائم لوصلة الاقتران المطاطية لعدسة العين في الميكروسكوب وادخلها في مهايئ الميكروسكوب.

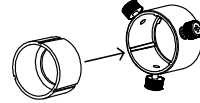

5. قم بإزالة عدسة العين في الميكروسكوب من الميكروسكوب ووصلها بمهايئ الميكروسكوب باستخدام وصلة الاقتران المطاطية التي تم إدخالها. ثبت البراغي الثلاثة (3) حتى يُثبت المهايئ عدسة العين.

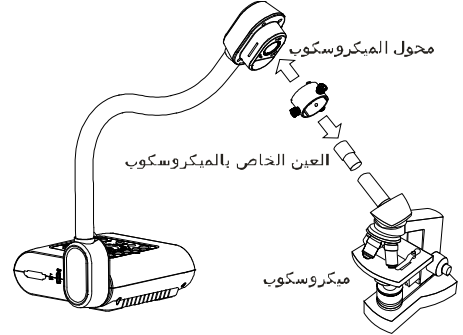

لجزء العين، نقتراح استخدام 15.5 مم أو أعلى لإراحة العين



6. اربط مهايئ الميكروسكوب برأس كاميرا AVerVision. ثم وصله مع AVerVision والميكروسكوب.

تأكد من أن الأسهم الموجودة على رأس الكاميرا ومهايي
الميكروسكوب في نفس الجانب للتوصيل ولف في اتجاه دوران
عقارب الساعة حتى تتلائم الأسهم مع القفل.

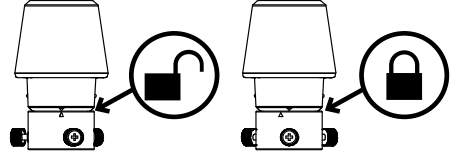

عداد AVerVision F30

يوفر لك هذا القسم تلميحات مفيدة حول ضبط AVERVISION F30 لمقابلة احتياجاتك.

التخزين والمعالجة

يسمح لك تصميم عنق الأوزة بطي الذراع بحرية وتخزين رأس الكاميرا في حامل الكاميرا. بمجرد تثبيت رأس
الكاميرا بحامل الكاميرا بالشكل الملائم، يمكنك استخدام الذراع في حمل AVerVision F30.

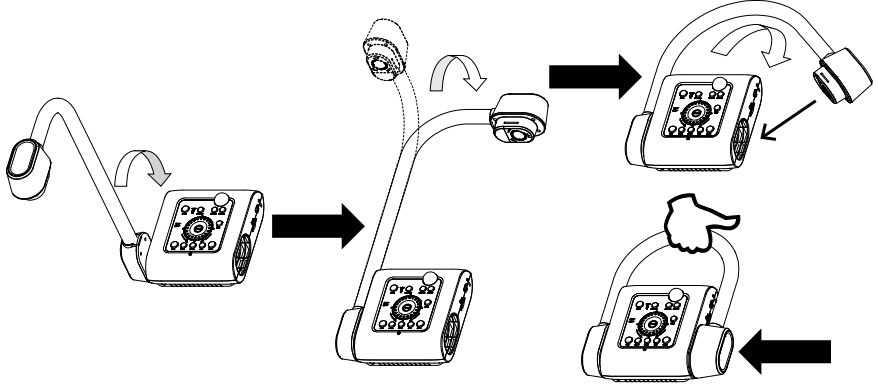

منطقة التصوير

منطقة التصوير يمكن أن تعرض منطقة بمساحة 297×420 ملم، مما يسمح لك بعرض ورقة بمقاس 3A رأسي

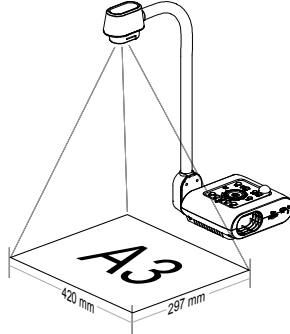

إذا كان رأس الكاميرا في وضع رأسي، اضغط مرتين على ROTATE (تدوير) في لوحة التحكم أو جهاز التحكم عن بعد لتدوير الصورة 180 درجة.

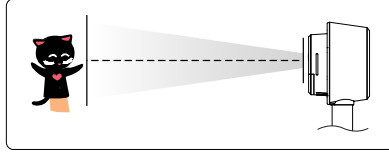

لعكس الصورة، اضغط على MENU (القائمة) < اختر Mirror (عكس)، واضغط على (↶)، واختر On (تشغيل).



الضوء العلوي

اضغط على زر LAMP (المبة) في لوحة التحكم أو جهاز التحكم عن بعد لتشغيل وإيقاف الضوء.

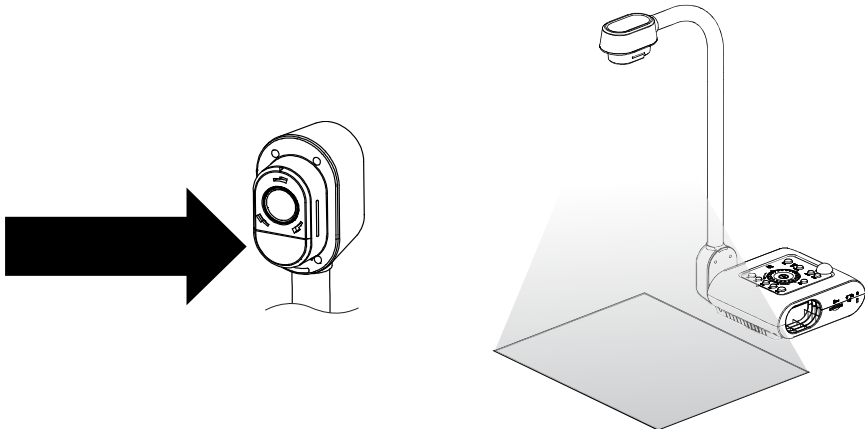

مستشعر الأشعة تحت الحمراء

قم بتوجيه جهاز التحكم عن بعد إلى مستشعر الأشعة تحت الحمراء لتشغيل الوحدة.

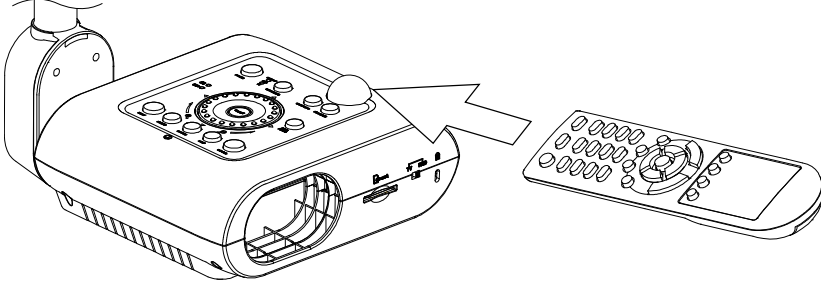

الورقة المضادة للتوهج

تعتبر الورقة المضادة للتوهج عبارة عن طبقة خاصة مغطاة تساعد على القضاء على أي توهج يمكن مواجهته أثناء عرض الكائنات ذات الإضاءة الشديدة أو الأسطح اللامعة مثل المجلات والصور. لاستخدام الورقة، فقط ضع الورقة المضادة للتوهج أعلى المستند اللامع لتقليل الضوء المنعكس.

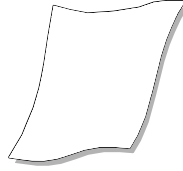

وحدة تخزين الذاكرة الخارجية

يدعم AVerVision F30 كل من بطاقة ذاكرة SD ومحرك أقراص USB من أجل التقاط المزيد من الصور وتسجيل المزيد من مقاطع الصور/الفيديو. يستطيع AVerVision F30 اكتشاف مكان وجود وسائط خارجية للتخزين والتحويل التلقائي إلى آخر وحدة تخزين تم اكتشافها. في حالة عدم اتصال أي وحدة تخزين خارجية، فسيتم حفظ جميع الصور الثابتة الملتقطة في الذاكرة المضمنة.

تركيب بطاقة SD

قم بإدراج البطاقة مع وجود وجهة الاتصال لأسفل إلى أن يتم الوصول إلى النهاية. لإزالة البطاقة، ادفع لإخراج البطاقة إلى الخارج واسحبها. تتراوح سعة بطاقة SD المدعومة بين 512 ميجا بايت إلى 32 جيجا بايت. تأكد من تنسيق البطاقة إلى FAT32

نوصي باستخدام بطاقة SDHC من الفئة 6 أو أعلى لتسجيل عالي الجودة.

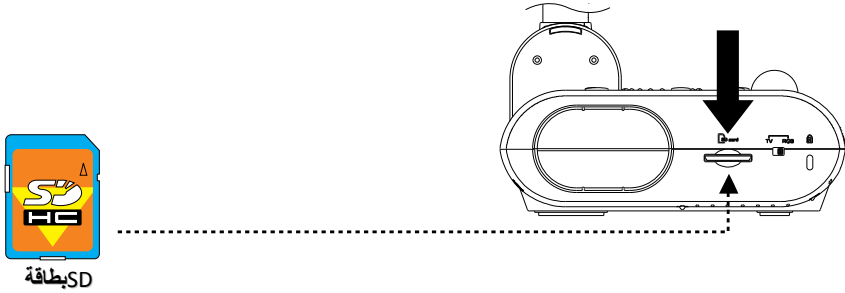

إدراج محرك أقراص USB

1. اضغط مفتاح تبديل USB في اللوحة اليسرى على الترس. سوف يقوم AVerVision F30 بعدئذ باكتشاف محرك فلاشة USB وسوف يضيء صمام الضوء المزدوج الترس في لوحة التحكم.

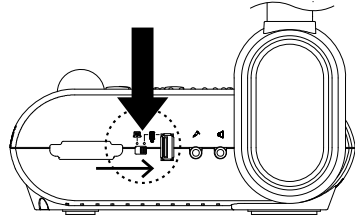

2. وصل محرك فلاشة USB في فتحة USB. يمكن أن يدعم AVerVision F30 محرك فلاشة USB بسعة من 2 جيجا بايت إلى 64 جيجا بايت (FAT32). يفضل تنسيق محرك فلاشة USB باستخدام AVerVision F30 لتسجيل فيديو أفضل.

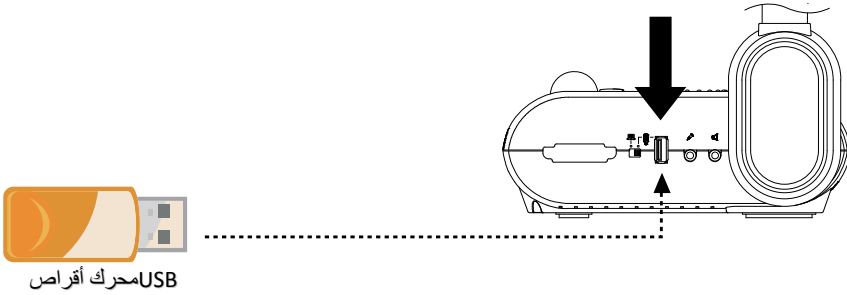

قائمة العرض على الشاشة

توجد أربع علامات تبويب على قائمة الأوامر المعروضة على الشاشة: IMAGE (الصورة) و PRESENTATION (العرض التقديمي) و SETTING (الإعدادات) و SYSTEM (النظام). في وضع "إعادة التشغيل"، يمكنك الوصول إلى الأوامر المعروضة على الشاشة الخاصة بقائمة "إعادة التشغيل" لتمكين ميزة عرض الشرائح وتعديل الفترة الزمنية الفاصلة بين عرض الشرائح وإعداد النقل عند الرغبة في ذلك.

لإخراج التلفزيون، يتم تعطيل الدقة في قائمة الإعدادات.



IMAGE (الصورة)



PRESENTATION (العرض التقديمي)



SETTING (الإعدادات)



SYSTEM (النظام)



PLAYBACK (إعادة التشغيل)

تصفح القائمة والقائمة الفرعية

1. اضغط على زر MENU (القائمة) في جهاز التحكم عن بعد أو لوحة التحكم.
2. اضغط على **▶** و **◀** للتنقل بين العلامات
3. اضغط على **▼** و **▲** لتحديد أحد الخيارات في لائحة القائمة.
4. اضغط على **◀** للاختيار.
5. استخدم **▶** و **◀** لضبط الإعداد أو لإجراء الاختيار.
6. اضغط على **◀** للدخول إلى القائمة الفرعية.
7. اضغط على MENU (القائمة) لغلاق قائمة العرض على الشاشة.



Image (الصورة)

الوظيفة

شاشة القائمة

السطوع (Brightness)

ضبط مستوى السطوع يدوياً بين 0 إلى 63.



التباين (Contrast)

ضبط مستوى التباين يدوياً بين 0 إلى 255 فيظل بيانات ساطعة وداكنة.



شاشة القائمة

الوظيفة

(Mode) الوضع

اختر من بين الإعدادات المختلفة لعرض الصورة.

Sharp (حاد) – اضبط التباين على طول الحواف لجعل النص يظهر بشكل أكثر وضوحًا.

النص (Graphics) – ضبط كثافة النص

Motion (الحركة) – ضبط تدرج الصورة.



الميكروسكوب (Microscope) – الضبط التلقائي للتكبير البصري لعرض الميكروسكوب.

(Effect) التأثير

تحويل الصورة إلى صورة إيجابية (لون حقيقي) أو لون أحادي (أبيض وأسود) أو سلفي.



(عكس) Mirror

اختر لقلب الصورة في وضع Camera (الكاميرا).



(متقدم) Advanced

اختر لضبط إعدادات الصورة والعرض وموازنة الأبيض التلقائية.



Auto Image (صورة تلقائية)

اختر ON (تشغيل) أو OFF (إيقاف) للضبط التلقائي لإعدادات موازنة الأبيض والعرض وتصحيح الألوان وتعويض العرض.

سوف يؤدي ذلك أيضاً إلى ضبط الملمبة على التشغيل التلقائي عندما لا يكون الضوء كافياً لقيام الكاميرا بضبط التركيز.

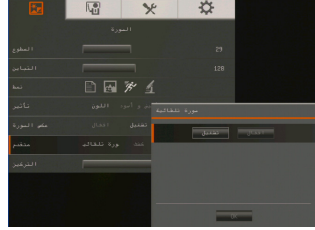
**(Exposure) التعرض**

تحديد إعداد التعرض.

(AUTO) تلقائي – الضبط التلقائي لتعرض الكاميرا وكمية الضوء المطلوبة.
(MANUAL) يدوي - الضبط اليدوي لمستوى التعرض. يمكن ضبط التعرض حتى 100.

**(White Balance) توازن اللون الأبيض**

تحديد إعداد توازن الأبيض لظروف الضوء المختلفة أو درجة حرارة اللون.

(AUTO) تلقائي – الضبط التلقائي لتوازن الأبيض.
(MANUAL) يدوي – الضبط اليدوي لمستوى اللون الأحمر والأزرق. يمكن ضبط مستوى اللون حتى 255.

**(Focus) التركيز**

الضبط اليدوي للتركيز.



(Presentation) العرض التقديمي

الوظيفة

شاشة القائمة

الكشاف ضوء

يعرض الكشاف ضوء إطاراً في شاشة التقديم. يمكنك تحريك الكشاف ضوء حول شاشة التقديم باستخدام أزرار ▲ و ▼ و ◀ و ▶. اختر Execute (تنفيذ) لاستدعاء قائمة الكشاف ضوء الفرعية.

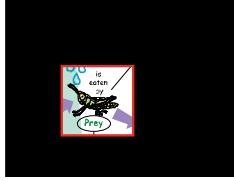

في قائمة الكشاف ضوء الفرعية، تكون الخيارات التالية متاحة.



⬅️ **ON/OFF (تشغيل/إيقاف)** – اختر لتشغيل/إلغاء الكشاف ضوء. اضغط على ⬅️ للانتقال إلى الاختيار التالي.

Shade (تظليل) – اضبط مستوى التعيم للمنطقة المحيطة بالمربع. سوف تتحول المنطقة المظلة إلى اللون الأسود تمامًا عند الضبط على مستوى 100. اضغط على ⬅️ للانتقال إلى الاختيار التالي.

⬅️ **Color (اللون)** – اختر لون إطار الكشاف ضوء. اضغط على ⬅️ للانتقال إلى الاختيار التالي.

⬅️ **OK (موافق)** – اضغط على ⬅️ لتنشيط الإعداد. في حال اختيار ON (تشغيل)، سوف يظهر الإطار ويومض، استخدم أزرار ▲ و ▼ و ◀ و ▶ لضبط حجم الإطار واضغط على ⬅️ لضبط الحجم المطلوب، وإذا ضغطت على OFF (إيقاف) فسوف يتم غلق القائمة الفرعية.

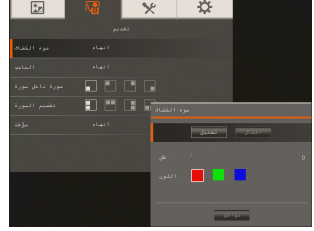

الحاجب

يغطي الحاجب شاشة التقديم. ويكون الجزء العلوي من شاشة التقديم ظاهرًا قليلاً. استخدم أزرار ▲ و ▼ و ◀ و ▶ لإظهار المزيد من المنطقة المغطاة. اختر Execute (تنفيذ) لاستدعاء قائمة الحاجب الفرعية.

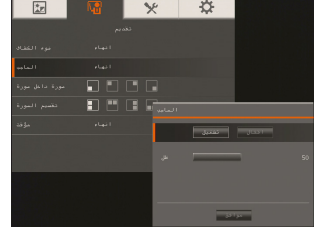
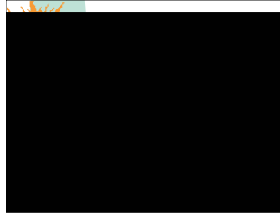

في قائمة الحاجب الفرعية، تكون الخيارات التالية متاحة.



- ON/OFF (تشغيل/إيقاف) – اختر لتشغيل/إلغاء الحاجب. اضغط على ◀ للانتقال إلى الاختيار التالي.
- Shade (تظليل) – اضبط مستوى التعتيم للمنطقة المحيطة بالمربع. سوف تتحول المنطقة المظللة إلى اللون الأسود تمامًا عند الضبط على مستوى 100. اضغط على ◀ للانتقال إلى الاختيار التالي.
- OK (موافق) – اضغط على ◀ لتنشيط الإعداد. إذا اخترت ON (تشغيل)، يتم عرض الجزء العلوي من شاشة التقديم قليلاً. استخدم أزرار ▲ و ▼ و ◀ و ▶ لكشف المزيد من المنطقة المغطاة، وفي حال اختيار OFF (إيقاف) فسوف يتم غلق القائمة الفرعية.

شاشة القائمة

الوظيفة

PIP) صورة داخل صورة

حدد موقع شاشة إعادة التشغيل المصغرة وإظهار شاشة إعادة التشغيل المصغرة في ركن الشاشة لاستدعاء الصور الملتقطة من الذاكرة في وضع الكاميرا.
اختر OFF (إيقاف) لإلغاء PIP (الصورة داخل صورة).

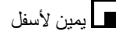
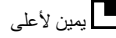
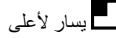
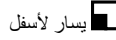

انقسام الشاشة (Split Screen)

تقسيم الشاشة إلى جزئين. تعرض نصف الشاشة 8 صور مصغرة، والنصف الآخر يعرض الصور الخاصة بكاميرا AVerVision F30.
تحديد موقع عرض الثمانية صور المصع=غرة.
اختر OFF (إيقاف) لإلغاء تقسيم الشاشة.



(Timer) المؤقت

بدء التشغيل/الإيقاف المؤقت/الإيقاف للمؤقت وضبط مدة المؤقت.
يقوم المؤقت بالعد التلقائي بعد وصول العد التنازلي إلى الصفر لإظهار الوقت المنقضي. حتى عندما تقوم بالتبديل بين أوضاع إعادة التشغيل أو الكمبيوتر أو الكاميرا، سيستمر المؤقت في العد.



الإعدادات (Setting)

شاشة القائمة

الوظيفة

Capture (التقاط)

اختر لضبط إعدادات استبانة وجودة ونوعية الالتقاط والفترة الفاصلة بين كل عملية التقاط.



Resolution (الاستبانة)

اختر حجم الالتقاط. في الإعداد 3M، يكون حجم استبانة الالتقاط 1944 x 2592.



Quality (الجودة)

تحديد إعداد ضغط الالتقاط.



Type (النوع)

تحديد نوع الالتقاط.
فردى (Single) – التقاط صورة واحدة فقط.
متتابع (Continuous) – التقاط صور متلاحقة.

**Interval (الفترة الفاصلة)**

اضبط الفترة الزمنية الفاصلة للالتقاط المتصل. يمكن ضبط طول الفترة الفاصلة على إعداد حتى 600 ثانية (10 دقائق).

**Recording (تسجيل)**

تحديد إعداد ضغط تسجيل الفيديو.

**Storage (تخزين)**

تغيير موقع التخزين. يمكن حفظ تسجيل الصوت والفيديو فقط في بطاقة ذاكرة SD أو محرك أقراص USB.

**Format (تنسيق)**

التهيئة لحذف جميع البيانات الموجودة في الذاكرة المحددة.



النسخ الاحتياطي (Backup)

نسخ الصورة من الذاكرة المضمنة إلى بطاقة SD أو محرك أقراص USB.

**Save Setting (حفظ الإعداد)**

حفظ الإعداد الحالي في رقم ملف التعريف المحدد. يمكن فقط حفظ إعدادات التأثيرات والوضع والسطوع والتباين.

**Recall Setting (استدعاء الإعدادات)**

استعادة الإعدادات إلى رقم ملف التعريف المحدد.

**(Information) المعلومات**

عرض معلومات المنتج.

**الوضع الافتراضي (Default)**

استعادة جميع الإعدادات إلى الإعدادات الافتراضية للمصنع.



إعادة التشغيل (Playback)

شاشة القائمة

الوظيفة

عرض الشرائح (Slide Show) عرض جميع الصور الثابتة التي تم التقاطها في عرض شرائح تلقائي. سيتم تخطي ملفات الفيديو.

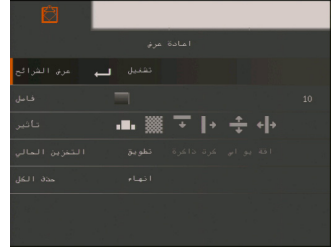
**Interval (الفترة الفاصلة)**

تعيين الفترة الزمنية المقضية قبل عرض الصورة التالية. يمكن تعيين الطول إلى 100 ثانية.

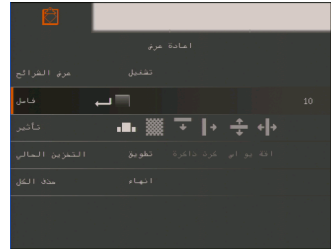
**Slide Show Effect (تأثير عرض الشرائح)**

تحديد تأثير انتقال شرائح عرض الشرائح.

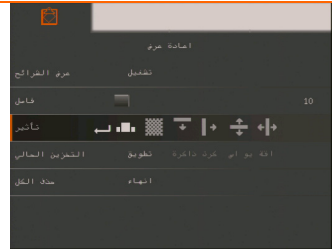
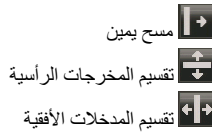

التخزين الحالي (Current Storage)
تحديد مصدر الصور.



حذف الكل (Delete All)
الحذف الدائم لجميع البيانات الموجودة في مصدر الذاكرة المحدد. ستظهر رسالة تحذير.
حدد YES (نعم) للمتابعة و NO (لا) لإيقاف تهيئة التخزين.



نقل الصور / مقاطع الفيديو الملتقطة إلى كمبيوتر

يُتيح لك هذا نقل الصورة الملتقطة من الذاكرة المضمنة أو بطاقة SD إلى جهاز كمبيوتر.

يجب قراءة الإرشادات الموجودة أدناه واتبعها قبل توصيل كبل USB.



1. تأكد من ضبط مفتاح تبديل USB على **PC** حتى يقوم الكمبيوتر باكتشاف AVerVision F30.
2. **يجب** ضبط USB على الكمبيوتر الشخصي كـ STORAGE (تخزين) قبل توصيل كبل USB.



3. عندما تظهر رسالة **"Mass Storage Start (must check)..."** **"بدء التخزين كبير السعة (يجب الفحص)..."** في أسفل يمين شاشة التقديم، يمكنك الآن أن توصل كبل USB.

4. عند توصيل كبل USB، يكتشف النظام القرص الجديد القابل للإزالة تلقائيًا. الآن يمكنك نقل الصورة (الصور) الملتقطة من ذاكرة F30 الداخلية إلى القرص الثابت للكمبيوتر.

المواصفات الفنية

الصورة

المستشعر	1/2" CMOS
عدد وحدات البكسل	3 megapixels
معدل الإطارات	30 معدل في الثانية (حد أقصى)
توازن الأبيض	تلقائي/يدوي
التعرض	تلقائي/يدوي
وضع الصور	حاد/الرسومات/الحركة/ميكروسكوب
التأثير	ألوان / B/W / سليلفظ/ مرآه / انعكاس / تجميد/
إخراج RGB التماثلي	1280x720, 1024x768
التقاط الصورة	240 Frames(XGA) ; 80 Frames(3M Pixel)

البصريات

التركيز	تلقائي/يدوي
منطقة الالتقاط	420mm x 297mm
التكبير / التصغير	16X (2X AVERZOOM™ + 8X Digital Zoom)

الطاقة

مصدر الطاقة	تيار مباشر 12 فولط، 100-240 فولط، 50-60 هرتز
الاستهلاك	16.8 واط (مصباح مغلق)؛ 18 واط (مصباح قيد التشغيل)

الإضاءة

نوع المصباح	ضوء LED
-------------	---------

إدخال/إخراج

15-Pins D-sub (VGA)	إدخال RGB
15-Pins D-sub (VGA)	إخراج RGB
مقيس DIN صغير (استخدم كابل مهائي RS-232/CVBS)	CVBS/RS-232
USB2.0	USB
مقيس الطاقة	إدخال تيار مباشر 12 فولط
مقيس الهاتف	ميكروفون
مقيس الهاتف	مكبر الصوت
15-Pins D-sub (VGA)	إدخال RGB

الأبعاد

380mm x 200mm x 525mm (+/- 2 مم متضمنًا حاملًا مطاطيًا)	التشغيل
305mm x 230mm x 77mm (+/- 2 مم متضمنًا حاملًا مطاطيًا)	الطي
2.5 كجم (حوالي 5.5 رطل)	الوزن

وحدة التخزين الخارجية

1GB ~ 32GB (FAT32)	رقمي آمن (SDHC)
2GB ~ 64GB (FAT32)	محرك أقراص USB

استخدام واجهة RS-232

يمكن التحكم في AVerVision F30 باستخدام الكمبيوتر أو أي لوحة تحكم مركزية من خلال اتصال RS-232.

يتم تقديم رمز أمر RS-232 لدمج النظام حتى يتمكن من دمجه مع برنامج النظام.

التوصيل مع RS-232 الكمبيوتر

قم بتعيين منفذ RS-232 الخاص بالكمبيوتر ووصله بمقبس RS-232/CVBS في كبل RS-232/CVBS.

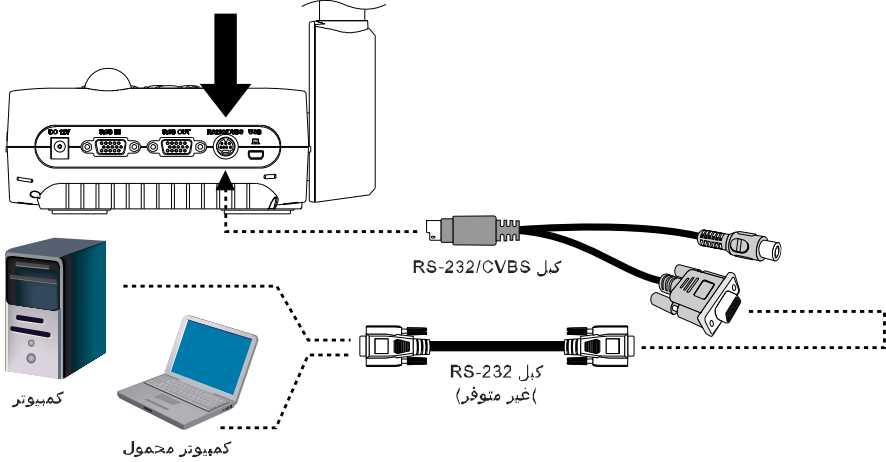

مواصفات كبل RS-232

تأكد من مطابقة كبل RS-232 لتصميم مواصفات الكبل.

PC COM Port	CD 1 <input type="checkbox"/>	-----	<input type="checkbox"/> 1	AVerVision RS-232 Port
DSUB-9P (Female)	RXD 2 <input type="checkbox"/>	-----	<input type="checkbox"/> 2 TXD	
	TXD 3 <input type="checkbox"/>	-----	<input type="checkbox"/> 3 RXD	DSUB-9P (Female)
	DTR 4 <input type="checkbox"/>	-----	<input type="checkbox"/> 4	
	SG 5 <input type="checkbox"/>	-----	<input type="checkbox"/> 5 SG	
	DSR 6 <input type="checkbox"/>	-----	<input type="checkbox"/> 6	
	RTS 7 <input type="checkbox"/>	-----	<input type="checkbox"/> 7	
	CTS 8 <input type="checkbox"/>	-----	<input type="checkbox"/> 8	
	RI (CI) 9 <input type="checkbox"/>	-----	<input type="checkbox"/> 9	

مواصفات نقل RS-232

- بت البدء : 1 bit
- بت البيانات : 8 bit
- بت التوقف : 1 bit
- بت التماثل : None
- معلمة X : None
- معدل الباود (سرعة الاتصال) : 9600bps

تنسيق اتصال RS-232

0x52	إرسال رمز الجهاز (1 بايت)
0x0B	رمز النوع (1 بايت)
0x03	رمز DataLength (1 بايت)
راجع "جدول الأوامر" كمرجع	رمز البيانات (1 بايت)
راجع "جدول الأوامر" كمرجع	رمز البيانات (2 بايت)
راجع "جدول الأوامر" كمرجع	رمز البيانات (3 بايت)
0x53	استلام رمز الجهاز (1 بايت)
راجع "جدول الأوامر" كمرجع	رمز CheckSum (1 بايت)
البدء + النوع + DataLength + Data + CheckSum	تنسيق
0x52 + 0x0B + 0x03 + 0x3 + 0x01 + 0x00 + 0x00 + 0x53 + 0x5A	مثال
(Command Power)	

RS-232	صيغة الإرسال
0x52 + 0x0B + 0x03 + Data[0] + Data[1] + Data[2] +	
0x53 + CheckSum	
0x53 + 0x00 + 0x02 + *2 + *3 + 0x52 + CheckSum	صيغة الاستقبال
0x0B xor 0x03 xor Data[0] xor Data[1] xor Data[2] xor 0x53 = CheckSum :1*	
0x04 = 2*: موافق على استلام البيانات: 0x0B ، خطأ المعرف: 0x01 ، خطأ CheckSum: 0x02 ، ليس أمر: 0x03 ، فشل الوظيفة = 0x04	
3*: Data[0] ، رجوع 0x00 إذا حدث خطأ	

الوظيفة	Data[0]	Data[1]	Data[2]	CheckSum
POWER OFF	0x01	0x00	0x00	0x5a
POWER ON	0x01	0x01	0x00	0x5b
CAMERA MODE	0x02	0x00	0x00	0x59
PLAYBACK MODE	0x03	0x00	0x00	0x58
PC-1 PASS THROUGH	0x04	0x00	0x00	0x5f
IMAGE CAPTURE TYPE: SINGLE	0x05	0x00	0x00	0x5e
IMAGE CAPTURE TYPE: CONTINUOUS	0x05	0x01	0x00	0x5f
IMAGE CAPTURE CONTINUOUS INTERVAL INCREASE	0x06	0x00	0x00	0x5d
IMAGE CAPTURE CONTINUOUS INTERVAL DECREASE	0x06	0x01	0x00	0x5c
NORMAL IMAGE CAPTURE	0x07	0x00	0x00	0x5c
3M IMAGE CAPTURE	0x07	0x01	0x00	0x5d

الوظيفة	Data[0]	Data[1]	Data[2]	CheckSum
TIMER START	0x08	0x00	0x00	0x53
TIMER PAUSE	0x08	0x01	0x00	0x52
TIMER STOP	0x08	0x02	0x00	0x51
TIMER SET TIME	0x08	0x03	Value[? ~ ?]	*1
PREVIEW MODE: SHARP	0x0A	0x00	0x00	0x51
PREVIEW MODE: GRAPHICS	0x0A	0x01	0x00	0x50
PREVIEW MODE: MOTION	0x0A	0x02	0x00	0x53
PREVIEW MODE: MICROSCOPE	0x0A	0x03	0x00	0x52
PREVIEW MODE CAPTURE	0x0B	0x00	0x00	0x50
PLAYBACK DELETE	0x0C	0x00	0x00	0x57
PLAYBACK FULL SCREEN	0x0D	0x00	0x00	0x56
MIRROR OFF	0x0E	0x00	0x00	0x55
MIRROR ON	0x0E	0x01	0x00	0x54
ROTATE 0	0x0F	0x00	0x00	0x54
ROTATE 90	0x0F	0x01	0x00	0x55
ROTATE 180	0x0F	0x02	0x00	0x56
ROTATE 270	0x0F	0x03	0x00	0x57
EFFECT: COLOR	0x10	0x00	0x00	0x4b
EFFECT: B/W	0x10	0x01	0x00	0x4a
EFFECT: NEGATIVE	0x10	0x02	0x00	0x49
CONTRAST INCREASE	0x11	0x00	0x00	0x4a
CONTRAST DECREASE	0x11	0x01	0x00	0x4b
CONTRAST VALUE	0x11	0x02	Value[? ~ ?]	*1
BRIGHTNESS INCREASE	0x12	0x00	0x00	0x49
BRIGHTNESS DECREASE	0x12	0x01	0x00	0x48
BRIGHTNESS VALUE	0x12	0x02	Value[? ~ ?]	*1
EXPOSURE: AUTO	0x13	0x00	0x00	0x48
EXPOSURE: MANUAL	0x13	0x01	0x00	0x49

الوظيفة	Data[0]	Data[1]	Data[2]	CheckSum
EXPOSURE MANUAL INCREASE	0x14	0x00	0x00	0x4f
EXPOSURE MANUAL DECREASE	0x14	0x01	0x00	0x4e
WHITE BALANCE: AUTO	0x15	0x00	0x00	0x4e
WHITE BALANCE: MANUAL	0x15	0x01	0x00	0x4f
WHITE BALANCE BLUE INCREASE	0x16	0x00	0x00	0x4d
WHITE BALANCE BLUE DECREASE	0x16	0x01	0x00	0x4c
WHITE BALANCE RED INCREASE	0x17	0x00	0x00	0x4c
WHITE BALANCE RED DECREASE	0x17	0x01	0x00	0x4d
FLICKER: 50Hz	0x18	0x00	0x00	0x43
FLICKER: 60Hz	0x18	0x01	0x00	0x42
الكشاف ضوء: OFF	0x19	0x00	0x00	0x42
الكشاف ضوء: ON	0x19	0x01	0x00	0x43
الكشاف ضوء SHADE: 0% dark	0x1A	0x00	0x00	0x41
الكشاف ضوء SHADE: 50% dark	0x1A	0x01	0x00	0x40
الكشاف ضوء SHADE: 100% dark	0x1A	0x02	0x00	0x43
الكشاف ضوء COLOR: RED	0x1B	0x00	0x00	0x40
الكشاف ضوء COLOR: GREEN	0x1B	0x01	0x00	0x41
الكشاف ضوء COLOR: BLUE	0x1B	0x02	0x00	0x42
الكشاف ضوء RESIZE	0x1C	0x00	0x00	0x47
جيب الحا: OFF	0x1D	0x00	0x00	0x46
الحاجب: ON	0x1D	0x01	0x00	0x47
الحاجب SHADE: 50% dark	0x1E	0x00	0x00	0x45
الحاجب SHADE: 100% dark	0x1E	0x01	0x00	0x44
PIP: OFF	0x1F	0x00	0x00	0x44
PIP: ON	0x1F	0x01	0x00	0x45
PIP POSITION: BOTTOM LEFT	0x20	0x00	0x00	0x7b
PIP POSITION: TOP LEFT	0x20	0x01	0x00	0x7a
PIP POSITION: TOP RIGHT	0x20	0x02	0x00	0x79
PIP POSITION: BOTTOM RIGHT	0x20	0x03	0x00	0x78

الوظيفة	Data[0]	Data[1]	Data[2]	CheckSum
SPLITSCREEN: OFF	0x21	0x00	0x00	0x7a
SPLITSCREEN: ON	0x21	0x01	0x00	0x7b
SPLITSCREEN DIR: UPPER SCREEN	0x22	0x00	0x00	0x79
SPLITSCREEN DIR: LOWER SCREEN	0x22	0x01	0x00	0x78
SPLITSCREEN DIR: LEFT SCREEN	0x22	0x02	0x00	0x7b
SPLITSCREEN DIR: RIGHT SCREEN	0x22	0x03	0x00	0x7a
RECORD: OFF	0x23	0x00	0x00	0x78
RECORD: ON	0x23	0x01	0x00	0x79
MOVIE FAST REWIND	0x25	0x00	0x00	0x7e
MOVIE FAST FORWARD	0x25	0x01	0x00	0x7f
MOVIE VOL INC	0x26	0x00	0x00	0x7d
MOVIE VOL DEC	0x26	0x01	0x00	0x7c
RECORD QUALITY: NORMAL	0x27	0x00	0x00	0x7c
RECORD QUALITY: HIGH	0x27	0x01	0x00	0x7d
STORAGE: EMBEDDED	0x28	0x00	0x00	0x73
STORAGE: SD CARD	0x28	0x01	0x00	0x72
STORAGE: THUMB DRIVE	0x28	0x02	0x00	0x71
FORMAT: EMBEDDED	0x29	0x00	0x00	0x72
FORMAT: SD CARD	0x29	0x01	0x00	0x73
FORMAT: THUMB DRIVE	0x29	0x02	0x00	0x70
OUTPUT RESOLUTION: 1024x768	0x2F	0x01	0x00	0x75
OUTPUT RESOLUTION: 1280x720	0x2F	0x02	0x00	0x76
USB CONNECT: USB CAMERA	0x30	0x00	0x00	0x6b
USB CONNECT: MASS STORAGE	0x30	0x01	0x00	0x6a
BACKUP TO SD CARD	0x31	0x00	0x00	0x6a
BACKUP TO THUMBDRIVE	0x31	0x01	0x00	0x6b
PROFILE SAVE: PROFILE 1	0x32	0x00	0x00	0x69
PROFILE SAVE: PROFILE 2	0x32	0x01	0x00	0x68
PROFILE SAVE: PROFILE 3	0x32	0x02	0x00	0x6b

الوظيفة	Data[0]	Data[1]	Data[2]	CheckSum
PROFILE RECALL: PROFILE 1	0x33	0x00	0x00	0x68
PROFILE RECALL: PROFILE 2	0x33	0x01	0x00	0x69
PROFILE RECALL: PROFILE 3	0x33	0x02	0x00	0x6a
SLIDESHOW: OFF	0x34	0x00	0x00	0x6f
SLIDESHOW: ON	0x34	0x01	0x00	0x6e
SLIDESHOW EFFECT: EFFECT 0	0x35	0x00	0x00	0x6e
SLIDESHOW EFFECT: EFFECT 1	0x35	0x01	0x00	0x6f
SLIDESHOW EFFECT: EFFECT 2	0x35	0x02	0x00	0x6c
SLIDESHOW EFFECT: EFFECT 3	0x35	0x03	0x00	0x6d
SLIDESHOW EFFECT: EFFECT 4	0x35	0x04	0x00	0x6a
SLIDESHOW EFFECT: EFFECT 5	0x35	0x05	0x00	0x6b
AUTO IMAGE:OFF	0x36	0x00	0x00	0x6d
AUTO IMAGE:ON	0x36	0x01	0x00	0x6c
CAPTURE QUALITY: STANDARD	0x37	0x00	0x00	0x6c
CAPTURE QUALITY: FINE	0x37	0x01	0x00	0x6d
CAPTURE QUALITY: FINEST	0x37	0x02	0x00	0x6e
AUTO FOCUS	0x40	0x00	0x00	0x1b
MENU	0x41	0x00	0x00	0x1a
ARROW - DOWN	0x42	0x00	0x00	0x19
ARROW - UP	0x42	0x01	0x00	0x18
ARROW - LEFT	0x42	0x02	0x00	0x1b
ARROW - RIGHT	0x42	0x03	0x00	0x1a
ENTER	0x43	0x00	0x00	0x18
FREEZE	0x44	0x00	0x00	0x1f
DEFAULT	0x45	0x00	0x00	0x1e
ZOOM -	0x46	0x00	0x00	0x1d
ZOOM +	0x46	0x01	0x00	0x1c
ZOOM RESET	0x47	0x00	0x00	0x1c
NEAR	0x48	0x00	0x00	0x13
FAR	0x48	0x01	0x00	0x12

الوظيفة	Data[0]	Data[1]	Data[2]	Checksum
LAMP OFF	0x49	0x00	0x00	0x12
LAMP ON	0x49	0x01	0x00	0x13

جدول الحصول على أمر RS-232

صيغة الإرسال $0x52 + 0x0A + 0x01 + \text{Data}[0] + 0x53 + \text{Checksum}$

صيغة الاستقبال $0x53 + 0x0C + 0x01 + \text{ReData}[0] + 0x52 + \text{ReChecksum} * 1$

$\text{ReChecksum} = 0x0C \text{ xor } 0x01 \text{ xor } \text{ReData}[0] \text{ xor } 0x52 : 1^*$

الوظيفة	Data[0]	Checksum Code	ReData[0]
Red Value	0x02	0x5A	Value[? ~ ?]
Blue Value	0x03	0x5B	Value[? ~ ?]
Power Status	0x04	0x5C	0 : OFF 1 : ON
Lamp Status	0x05	0x5D	0 : OFF 1 : ON
Display Status	0x06	0x5E	0: Camera Mode 1: Playback Mode 2: PC-1 Pass Through
Video Output Status	0x07	0x5F	0: VGA 1: TV
Freeze Status	0x08	0x50	0 : OFF 1 : ON
Brightness Value	0x0A	0x52	Value[? ~ ?]
Contrast Value	0x0B	0x53	Value[? ~ ?]
LIGHT BOX Status	0x0C	0x54	0 : OFF 1 : ON

استكشاف الأخطاء وإصلاحها

يوفر هذا القسم الكثير من التلميحات المفيدة حول طريقة حل المشاكل الشائعة أثناء استخدام F30.

لا توجد صورة معروضة على شاشة العرض.

1. تأكد مرة أخرى من جميع التوصيلات كما تم التوضيح في هذا الدليل.
2. راجع حالة مفتاح التشغيل/إيقاف التشغيل الموجود على جهاز إخراج العرض.
3. راجع الإعدادات الخاصة بجهاز إخراج العرض.
4. إذا كنت تقوم بالعرض من خلال كمبيوتر محمول أو كمبيوتر شخصي من خلال جهاز إخراج عرض، راجع اتصال الكبل من مخرج RGB الخاص بالكمبيوتر إلى مدخل RGB الخاص بـ AVerVision F30 وتأكد من أن AVerVision F30 في وضع الكمبيوتر الشخصي.

وراجعت جميع التوصيلات كما تم التحديد في الدليل ولكن لا يمكنني AVerVision F30 قمم بإعداد الحصول على صورة على شاشة العرض التقديمي المفضلة.

1. بمجرد توصيل الطاقة فسوف يتم ضبط الوحدة على وضع الاستعداد. اضغط على زر POWER (الطاقة) للتشغيل.
2. إذا كان جهاز إخراج العرض موجود على تلفزيون أو أي جهاز تماثلي، الرجاء تبديل مفتاح TV-RGB إلى التلفزيون.

الصورة الموجودة على شاشة العرض التقديمي مقطعة أو مشوشة.

1. اعد ضبط جميع الإعدادات التي تم تغييرها، إن وجدت، على ضبط المصنع الافتراضي الأصلي. اضغط على (القائمة) ثم اذهب إلى SYSTEM (النظام) < Default (افتراضي) واختر YES (نعم) في قائمة العرض على الشاشة.
2. استخدم وظائف القائمة Brightness (السطوع) والقائمة Contrast (التباين) لتقليل التشويش إذا كان هذا ممكنًا.
3. إذا اكتشفت أن الصورة ضبابية أو غير مركزة، اضغط على الزر Auto Focus (التركيز التلقائي) الموجود على لوحة التحكم أو جهاز التحكم عن بعد.

لا توجد إشارة للكمبيوتر على شاشة العرض.

1. راجع جميع توصيلات الكبلات الموجودة على جهاز العرض و AVerVision F30 والكمبيوتر الشخصي الخاص بك.
2. قم بتوصيل الكمبيوتر الشخصي الخاص بك إلى AVerVision F30 أولاً قبل تشغيل الكمبيوتر.
3. لأجهزة الكمبيوتر المحمول، قم بالضغط على FN+F5 بشكل متكرر للتبديل بين أوضاع العرض وعرض صورة الكمبيوتر على شاشة العرض التقديمي. للحصول على أمر مختلف، الرجاء الرجوع إلى دليل الكمبيوتر المحمول الخاص بك.

شاشة العرض التقديمي لا تعرض صورة سطح المكتب الفعلية الموجودة على الكمبيوتر الشخصي الخاص بي أو الكمبيوتر المحمول بعد أن أقوم بالتبديل بين وضع الكاميرا ووضع الكمبيوتر الشخصي.

1. قم بالرجوع إلى الكمبيوتر الشخصي أو الكمبيوتر المحمول الخاص بك، وضع الماوس على سطح المكتب وانقر بزر الماوس الأيمن، واختر "Properties" (خصائص)، ثم اختر علامة التبويب "Setting" (إعدادات)، وانقر فوق شاشة العرض "2" وحدد المربع "Extend my Windows desktop onto this monitor" (توسيع سطح مكتب Windows داخل جهاز العرض هذا).
2. ثم قم بالرجوع مرة أخرى إلى الكمبيوتر الشخصي أو الكمبيوتر المحمول وضع الماوس فوق سطح المكتب وانقر بزر الماوس الأيمن مرة أخرى.
3. وفي هذه المرة، اختر "Graphics Options" (خيارات الرسومات)، ثم اختر "Output To" (إخراج إلى)، ثم "Intel® Dual Display Clone" (نسخ عرض Intel® Dual)، ثم اختر "Monitor + Notebook" (شاشة العرض + كمبيوتر المحمول).

4. بعد أن تتبع هذه الخطوات، يجب أن يكون بإمكانك رؤية نفس صورة سطح المكتب الموجودة على الكمبيوتر المحمول أو الكمبيوتر المحمول وعلى شاشة العرض التقديمي.

يتعذر على AVerVision F30 اكتشاف محرك أقراص USB الذي تم إدراجه.

تأكد من تعيين مفتاح محرك أقراص USB إلى اليمين (⌨) وتحقق من إدراج محرك أقراص USB بشكل صحيح.

الضمان المحدود

تضمن شركة Aver Information Inc. ("Aver") لفترة من الوقت تبدأ من تاريخ شراء المنتج القابل للتطبيق ولمدة يتم النص عليها في القسم "فترة ضمان منتجات Aver" المذكورة على بطاقة الضمان، أن المنتج القابل للتطبيق ("المنتج") يتوافق فعلياً مع وثائق Aver الخاصة بالمنتج وأن التصنيع والمكونات خالية من العيوب المادية وعيوب التصنيع في ظل الاستخدام الطبيعي. "أنت" كما يتم الاستخدام في هذه الاتفاقية تعني الفرد أو الكيان التجاري الذي تستخدم أو تثبت المنتج بالنيابة عنه. ويمت هذا الضمان المحدود ليغطي "أنت" فقط كالمشتري الأصلي. وباستثناء ما سبق ذكره، يتم توفير المنتج "كما هو". ولا تضمن Aver تحت أي ظروف أنه سيكون بإمكانك "أنت" تشغيل المنتج بدون وجود مشاكل أو تداخلات، أو أن المنتج يناسب الأغراض الخاصة بك. ويخضع التعويض الحصري والمسئولية الكاملة لـ Aver بموجب هذه الفقرة لرغبة Aver في إصلاح أو استبدال المنتج بنفس المنتج أو منتج مقارن. لا ينطبق هذا الضمان على (أ) أي منتج تم التلاعب بالرقم المتسلسل الخاص به أو تعديله أو إزالته، أو (ب) العيوب أو الحاويات أو البطاريات أو الخزانات أو الشرائط أو المرفقات المستخدمة مع هذا المنتج. ولا ينطبق هذا الضمان على أي منتج عانى من ضرر أو إهلاك أو سوء استخدام ناتج عن (أ) الحوادث أو سوء الاستخدام أو إساءة الاستخدام أو الإهمال أو الحرائق أو الماء أو الرعد أو أي أعمال أخرى من أعمال الطبيعة أو الاستخدام التجاري أو الصناعي أو التعديل غير المصرح به للمنتج أو الفشل في إتباع الإرشادات المضمنة مع المنتج، أو (ب) سوء تطبيق الخدمة بواسطة شخص غير ممثل المصنع، أو (ج) أي تلفيات ناتجة عن الشحن (مثل هذه المطالبات يجب أن تتم مع الشاحن)، أو (د) أي أسباب أخرى لا تتعلق بعيوب المنتج. ستكون فترة الضمان الخاصة بأي منتج تم إصلاحه أو استبداله هي الفترة الأطول من (أ) فترة الضمان الأصلية أو (ب) فترة ثلاثون (30) يوماً من تاريخ توصيل المنتج الذي تم إصلاحه أو استبداله.

قيود الضمان

لا تلتزم Aver بأي ضمان تجاه أي أطراف خارجية. ستكون "أنت" المسئول عن أي مطالبات وتلفيات وتسويات ومصاريف وأتعاب المحاماة فيما يتعلق بالمطالبات المرفوعة ضدك "أنت" نتيجة لاستخدامك "أنت" أو سوء استخدامك للمنتج. ينطبق هذا الضمان فقط إذا تم تثبيت المنتج أو تشغيله أو صيانته واستخدامه بما يتوافق مع مواصفات Aver. وبالأخص، لا يمتد الضمان ليغطي أي فشل ناتج عن (1) الضغط العرضي أو المادي أو الكهربائي أو الكهرومغناطيسي أو الإهمال أو سوء الاستخدام، (2) تذبذبات الطاقة الكهربائية التي تتجاوز مواصفات Aver، (3) استخدام المنتج مع أي ملحقات أو خيارات لم تقم بها Aver أو أي من وكلائها المعتمدين، أو (4) تركيب المنتج أو تبديله أو إصلاحه بواسطة أي شخص غير Aver أو وكلائها المعتمدين.

التنويه عن الضمان

باستثناء ما تم التصريح به في هذا المستند وللحد الأقصى المسموح به وفقاً للقوانين المطبقة، تنفي AVER جميع الضمانات الأخرى فيما يتعلق بالمنتج، سواء كانت صريحة أو ضمنية أو قانونية أو خلاف ذلك، بما في ذلك ودون الاقتصار على الجودة المرضية أو طريقة البيع أو الاستخدام التجاري أو الممارسة أو الضمانات الضمنية للقابلية التجارية أو الملائمة لأي غرض محدد أو عدم خرق حقوق الأطراف الخارجية.

تقييد المسؤولية

لن يتم اعتبار AVER تحت أي ظروف مسؤولة عن أي أضرار غير مباشرة أو عرضية أو خاصة أو مثالية أو تستوجب العقاب أو تبعية من أي نوع بما في ذلك وليس مقصوراً على فقد الأرباح أو فقد البيانات أو الإيرادات أو الإنتاج، سواء كان هذا مبيئاً على التعاقد أو الخطأ، بما في ذلك الإهمال أو أي نظرية قانونية أخرى، حتى إذا قامت AVER بتقديم نصائح حول احتمال حدوث مثل هذه الأضرار. لن تتجاوز تحت أي ظروف، المسؤولية الإجمالية المترامية لـ AVER نظير أي أضرار من أي نوع، بصرف النظر عن شكل الإجراء، المبلغ الذي قمت "أنت" بدفعه إلى AVER نظير المنتج المحدد الذي تعتمد عليه هذه المسؤولية.

القانون المطبق وحقوقك

يمنحك هذا الضمان بعض الحقوق القانونية المحددة؛ كما يمكنك أيضاً الحصول على حقوق أخرى يمنحك إياها قانون الدولة. وتختلف هذه الحقوق من دولة إلى أخرى.

لمعرفة فترة الضمان، يرجى الرجوع إلى بطاقة الضمان.

