

## お使いになるまえに～安全のために必ずお読みください～

本機を安全に正しくお使いいただき、お使いになる方や他の人への危害、財産への損害を未然に防止するために守っていただきたい事項を示しています。以下の表示の意味をよく理解してから本文をお読みください。

### 本書に記載する記号について



**警告**

誤った取扱をすると、人が死亡または重傷を負う可能性が想定される内容を示しています。



**注意**

誤った取扱をすると、人が傷害を負う可能性、または物的損傷の発生が想定される内容を示しています。

### 表示の例



**注意**

△ 記号は注意を促す内容があることを告げるものです。図のなかに具体的な注意内容（左図記号の場合は高温注意）が描かれています。



**禁止**

⊘ 記号は禁止行為であることを告げるものです。図中やその周辺に具体的な禁止内容（左図記号の場合は分解禁止）が描かれています。



**指示**

● 記号は行為を強制したり指示する内容を告げるものです。図のなかには具体的な指示内容（左図記号場合は電源プラグをコンセントから抜くこと）が描かれています。

本機を安全にお使いいただくために以下の内容をお守りください。

### 警告



- 交流 100V 以外の電源では使用しないでください。感電や火災のおそれがあります。
- 電源コードに傷をつけたり、上に重いものをのせたり、強く引っ張ったりしないでください。感電や火災のおそれがあります。
- 機器の内部に燃えやすいものや、金属などを入れてください。また、水などをかけないでください。感電や火災のおそれがあります。万一、異物が入ったり、水がかかり動作をしない場合は、すぐに使用を中止して、販売店または当社営業担当にご連絡ください。
- 電源コードを高温部に近づけないでください。コードの被覆が溶けて感電や火災のおそれがあります。



- 機械の分解、改造は絶対におこなわないでください。感電や火災のおそれがあります。

### 警告



- 使用中に本体から煙がでたり、異臭、異音がするなどの異常が発生した場合はすぐに使用を中止して、電源プラグをコンセントから抜いて販売店または当社営業担当にご連絡ください。そのまま使用すると感電や火災の原因になります。
- 機器を接続するときは、電源プラグをコンセントから抜いておこなってください。これを怠ると感電の原因になります。
- 電源プラグを抜くときは、必ず本体を持って抜いてください。電源コードを引っ張るとコードに傷がついて感電や火災の原因になります。
- ぬれた手で電源プラグの抜き差しをしないでください。感電のおそれがあります。
- お手入れの際は、安全のため電源プラグをコンセントから抜いて行ってください。これを怠ると感電の原因になります。



- 本機を直射日光の当たるところや、冷暖房器の近く、温度の高いところに置かないでください。内部の温度が上がると、火災の原因になります。
- 本機を水、油、薬品等がかかるおそれのある場所、ごみやほこりの多い場所に置かないでください。火災や感電の原因になります。
- 本機をぐらついた台の上や傾いたところなど、不安定な場所に置かないでください。倒れたり、落下してけがの原因になります。
- 本機を長時間ご使用にならないときは、安全のため電源プラグをコンセントから抜いてください。電源プラグを抜いておかないと火災の原因になります。
- 本機を移動させる場合は、本体台座部分を持ってください。台座部分を持たずに移動すると、事故や故障の原因になります。

## お願い

- 変色や変形、故障の原因になりますので本機を科学ぞうきん、ベンジンやシンナーなどの有機溶剤で絶対にふかないでください。汚れがひどいときは、薄めた中性洗剤を布につけ、よく絞ってからふいて、その後乾いた柔らかい布で水分をふきとってください。水洗いは絶対にしないでください。
- 本機を落としたり、ぶつけるなどの強い衝撃を与えないでください。故障の原因になります。

この装置は、クラス A 情報技術装置です。この装置を家庭環境で使用すると電波妨害を引き起こすことがあります。この場合には使用者が適切な対策を講ずるよう要求されることがあります。VCCI-A

## 登録商標について

- Windows 2000、Windows XP は、米国 Microsoft Corporation の米国およびその他の国における登録商標です。
- Macintosh、iMac は米国アップルコンピュータ社の登録商標です。
- IBM PC、XGA、SVGA、VGA は、International Business Machines Corporation の登録商標です。

## 米連邦通信委員会声明 (Class A)

**FC** 注意- 本装置は FCC 規則 Part15 に従う Class A のデジタルデバイスの制限値に適合していることがテストにより確認されています。それらの制限は装置を住居環境で使用した場合に有害な干渉の発生を適度に防止することを目的としています。本装置は無線周波エネルギーを発生、使用、および放出しています。指示に従って設置または使用しない場合、無線通信に有害な干渉を引き起こすことがあります。しかし、特定の設置によって干渉が発生しないという保証はありません。本装置によってラジオまたはテレビ受信に装置の ON/OFF によって確認できる有害な干渉が発生した場合、ユーザーは以下のいずれか、または複数の対策を講じてください:

- 受信アンテナの向きまたは場所を変える。
- 本装置と受信機の距離を離す。
- 本装置と受信機の電源系列を別の回路にする。
- 販売店やラジオ/ビデオの専門技術者に問い合わせる。

## Class A ITE:

Class A ITE は、Class B ITE の限度値を満足せず、Class A ITE の限度値を満足する上記以外の ITE です。それらの装置の販売は制限されませんが、使用に関しては以下の警告に留意する必要があります。

**警告-** これは Class A 製品です。本製品を室内で使用すると無線干渉を引き起こすことがあり、使用者には適切な手段を講じるよう求められることがあります。

## CE Class A (EMC)

**CE** 本製品は電磁気両立性指令 2004/108/EEC に関する加盟諸国の法律の近似化の議会指令で制定された条件に適合していることが確認されています。

**警告-** これは Class A 製品です。本製品を室内で使用すると無線干渉を引き起こすことがあり、使用者にはこの干渉を解消する適切な手段を講じるよう求められることがあります。

この装置は、クラス A 情報技術装置です。この装置を家庭環境で使用すると電波妨害を引き起こすことがあります。この場合には使用者が適切な対策を講ずるよう要求されることがあります。VCCI-A

## 免責

本書の内容、品質、商品性、特定の目的への適合性に関して、明示的か暗示的かを問わず、いかなる保証または責任を放棄します。本書が提供する情報の信頼性は慎重に確認されていますが、正確性に欠いたとしても一切責任を負いません。本書に含まれる情報は予告なしに変更されることがあります。

AVer は、本製品または本書の使用または不使用によって発生したいかなる直接的、間接的、特別、付随的、または結果的な損害に対して、たとえこのような損害が生じる可能性について報告を受けていたとしても、一切責任を負いません。

## 商標

AVerVision は AVer Information Inc. 社の登録商標です。IBM PC は IBM 社の登録商標です。Macintosh は Apple Computer 社の登録商標です。Microsoft および Windows はそれぞれ Microsoft 社の登録商標および商標です。本書に記載されている他のすべての製品名または会社名は認証および説明目的のためだけで、各社の商標または登録商標となっている場合があります。

## 著作権

© 2011 by AVer Information Inc. 全権留保。本書の一部または全部を AVer Information Inc. 社の文書による許可なしに、いかなる手段でも、再発行、転送、検索システムへ保存、他の言語へ翻訳することを禁止します。



ゴミ箱のマークは他の家庭用廃棄物と一緒に本製品を廃棄してはならないことを示しています。むしろ、不要になった電気および電子装置をリサイクルのために指定された集積場に持参して、不要な装置を廃棄する必要があります。リサイクルするために不要な装置を廃棄する場所に関する詳しい情報については、家庭用廃棄物処理サービスセンターまたは製品を購入した販売店にお問い合わせください。

## リモートコントロールのバッテリーの安全性に関する情報

- バッテリーは涼しい乾燥した場所に保管してください。
- 使用済みのバッテリーを家庭用廃棄物として廃棄しないでください。バッテリーは特別な集積場で廃棄するか、該当する場合には販売店に返却してください。
- 長期間使用しない場合には、バッテリーを取り外してください。バッテリーの液漏れや腐食により、リモートコントロールが損傷する場合があります。バッテリーは安全に廃棄してください。
- 古いバッテリーを新しいバッテリーと一緒に使用しないでください。
- アルカリ電池、標準電池(炭素亜鉛)、または充電式電池(ニッケルカドミウム)など、異なるタイプのバッテリーと一緒に使用しないでください。
- バッテリーを火の中に廃棄しないでください。
- バッテリーの端子を短絡させないようにしてください。

# 目次

パッケージ内容 .....	1
オプション .....	1
<b>AVerVision F30 各部の紹介 .....</b>	<b>2</b>
右パネル .....	2
リアパネル .....	3
左パネル .....	3
コントロールパネル .....	4
<b>リモコン .....</b>	<b>6</b>
<b>各部の接続 .....</b>	<b>10</b>
TV-RGB スイッチの設定 .....	10
モニターまたはLCD/DLP プロジェクターへの接続 .....	10
DVI-IインターフェースによるモニターまたはLCD/DLPプロジェクターへの接続 .....	11
テレビへの接続 .....	11
コンピュータとの接続 .....	12
コンピュータへの接続 .....	12
USB によるコンピュータへの接続 .....	13
外部マイクの接続 .....	13
アンプスピーカーの接続 .....	14
顕微鏡への接続 .....	14
<b>設定と準備 .....</b>	<b>15</b>
収納と取り扱い .....	15
撮影エリア .....	16
オーバーヘッドライト .....	17
赤外線センサー .....	17
反射防止シート .....	17
外部メモristorage .....	18
SD カードの挿入 .....	18
USB フラッシュドライブの挿入 .....	18
<b>OSD メニュー .....</b>	<b>19</b>
メニューとサブメニューのナビゲート .....	20
画像 .....	20
明るさ .....	20
コントラスト .....	20
モード .....	21
画像効果 .....	21
ミラー .....	21
アドバンス .....	21
オートイメージ .....	22

露出 .....	22
ホワイトバランス.....	22
フォーカス.....	22
プレゼンテーション .....	23
スポットライト.....	23
マスク.....	23
PIP (ピクチャーインピクチャー) .....	24
画面分割 .....	24
タイマー .....	25
セッティング .....	25
キャプチャー.....	25
解像度.....	25
品質 .....	25
タイプ .....	26
間隔 .....	26
録画 .....	26
保存先.....	26
フォーマット.....	26
USBからPCへ.....	27
地域設定 .....	27
システム.....	27
言語 .....	27
出力表示 .....	27
保存 .....	28
設定内容保存 .....	28
設定内容読み出し .....	28
インフォメーション.....	28
デフォルト(初期化) .....	28
プレイバック.....	29
スライドショー.....	29
間隔 .....	29
効果 .....	29
使用中のメモリ種類.....	29
全て削除.....	29
<b>撮影された画像/ビデオのコンピュータへの転送.....</b>	<b>30</b>
<b>主な仕様 .....</b>	<b>30</b>
画像 .....	30
光学 .....	30
電源 .....	31
照明 .....	31
入力/出力 .....	31
寸法、重量 .....	31

外部ストレージ.....	31
<b>RS-232 インターフェイスの使用 .....</b>	<b>32</b>
コンピュータのRS-232 への接続 .....	32
RS-232 ケーブル仕様.....	32
RS-232 送信仕様.....	32
RS-232 通信方式.....	33
RS-232 コマンド表 .....	33
RS-232 取得コマンド表 .....	37
<b>トラブルシューティング.....</b>	<b>38</b>
<b>保証について .....</b>	<b>39</b>

## パッケージ内容

以下の品がパッケージに同梱されているかご確認ください。

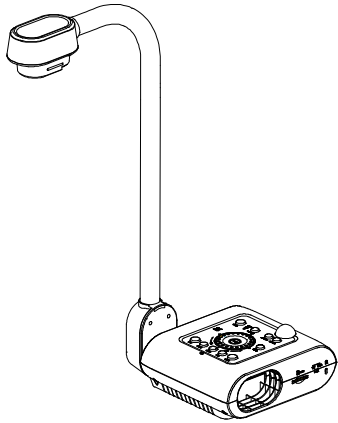

**AVerVision F30**



**RS-232/CVBS ケーブル**

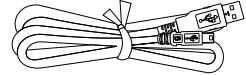

**USB ケーブル**

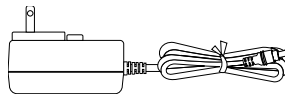

**電源アダプタ (12V、2A)**

\*電源アダプタは販売国の電源コンセントの規格により異なります。

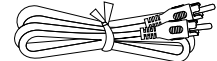

**RCA ケーブル e**

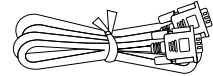

**RGB ケーブル**

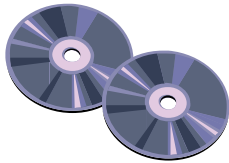

**ソフトウェアおよびマニュアル  
CD**



**リモコン  
(電池を含む)**



**バッグ**

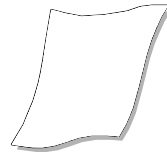

**反射防止シート**

## オプション



**顕微鏡用アダプタ**



**28mm ゴム製カプラ**



**34mm ゴム製カプラ**

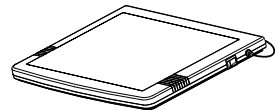

**ライトボックス**

## AVerVision F30 各部の紹介

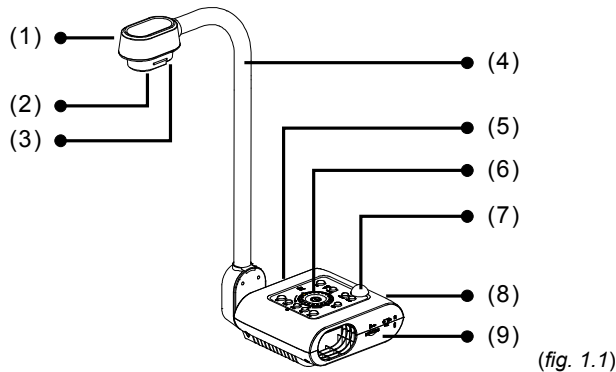

(fig. 1.1)

機能	説明
(1) カメラヘッド	カメラセンサーを内蔵しています。
(2) カメラレンズ	カメラの像に焦点を合わせます。
(3) LED ライト	光を供給して照明条件を高めます。
(4) フレキシブルアーム	視界範囲を調整できます。
(5) 左パネル	DVI-I 外部ディスプレイ装置、マイク、スピーカー、USB フラッシュドライブ / USB マウス、および USB スイッチを接続します。
(6) コントロールパネル	さまざまな機能を簡単に操作できます。
(7) 赤外線センサー	リモコンの信号を受信します。
(8) リアパネル	電源、コンピュータ、RGB/RCA の外部ディスプレイ装置、RS-232、および PC への USB を接続します。
(9) 右パネル	カメラヘッドホルダー、SD カード、TV-RGB ディスプレイ出力スイッチ、および盗難防止 Kensington セキュリティロックの互換性スロットに接続します。

### 右パネル

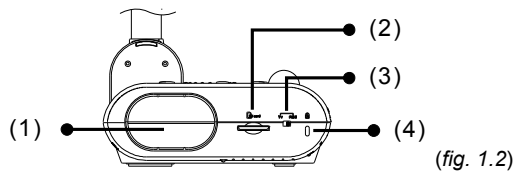

(fig. 1.2)

機能	説明
(1) カメラホルダー	カメラヘッドをストレージに保存します。
(2) SD カードスロット	SD カードをラベルを上向きにして挿入します。
(3) TV/RGB 切替スイッチ	RS232/CVBS(RCA 接続を介して)、RGB - RGB OUT、DVI-I OUT ポートからディスプレイビデオを出力する TV スイッチ。
(4) 盗難防止スロット	Kensington 互換性セキュリティロックまたは盗難防止装置を取り付けます。

## リアパネル

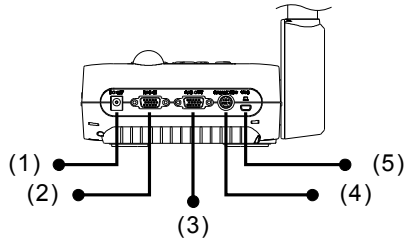



(fig. 1.3)

機能	説明
(1) DC12V	電源アダプタと接続します。
(2) RGB 入力端子	コンピュータまたは他のソースから信号を入力し、RGB OUT ポートだけに通過させます。コンピュータの RGB/VGA 出力ポートにこのポートを接続します。
(3) RGB 出力端子	AVerVision F30 を RGB でディスプレイデバイスに接続します。
(4) RS-232/CVBS ポート	付属の RS-232/CVBS ケーブルをこのポートに接続します。RCA ジャックは、カメラからの信号を TV またはビデオ機器に出力します。RS-232 ジャックを使用して、コンピュータのシリアルポートまたはコントロールパネルに接続したり、必要に応じて集中制御を行うことができます。
(5) ミニ USB ポート	USB ケーブルでコンピュータの USB ポートに接続し、USB カメラとして AVerVision F30 を使用するか、または撮影した画像/ビデオをメモリソースからコンピュータに転送します。

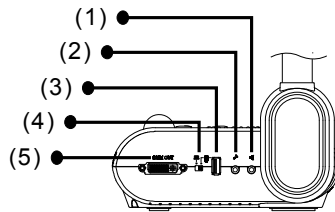
## 左パネル



(fig. 1.4)

機能	説明
(1) ヘッドホンポート	アンプスピーカーまたはヘッドホンに接続して、録音・録画されたオーディオまたはビデオクリップを再生します。
(2) マイク ポート	3.5mm プラグマイクを接続します。外部マイクをこのポートに接続すると、内蔵マイクが無効になります。
(3) USB ポート	USB フラッシュドライブを挿入し、USB フラッシュドライブから画像/ビデオを直接保存するか、USB マウスを使用して注釈を付けます。
(4) USB スイッチ	オーディオビデオを USB フラッシュドライブに直接録画する場合に  に切り替えるか、あるいは USB マウスを使用して注釈を付け、USB ケーブルを使用して背面の USB ポートから AVerVision F30 をコンピュータに接続する場合に  に切り替えます。

## 機能

## 説明

## (5) DVI 出力端子

AVerVision F30 を DVI 端子付きのディスプレイデバイスに接続します。ディスプレイデバイスが DVI-I をサポートしていない場合には、カメラモードと再生モードでしか表示できません。

## コントロールパネル

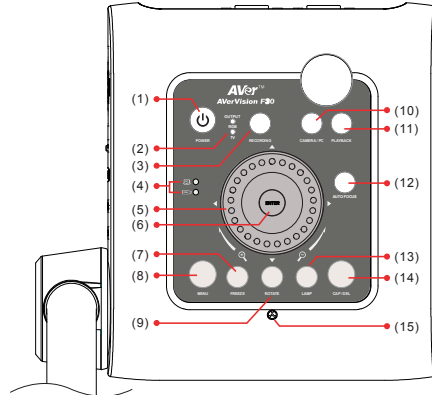

(fig. 1.5)

## 機能

## 説明

- |                                      |   |
|--------------------------------------|---|
| (1) POWER(電源)                        | 本体の電源を入れたり、スタンバイ状態にします。   |
| (2) OUTPUT LED<br>(出力 LED)           | ビデオ信号を送信するポートを示すTV-RGBスイッチ選択を示します。 <ul style="list-style-type: none"> <li>■ TVは、ビデオ信号がRCA接続を介してRS232/CVBSポートから送信されることを示します。</li> <li>■ RGBは、ビデオ信号がRGB OUTとDVI-I OUTポートから送信されることを示します。</li> </ul>  |
| (3) RECORDING<br>(録画)                | オーディオとビデオの録画を開始/停止します。オーディオとビデオの録画を保存できるのはSDカードまたはUSBフラッシュドライブだけです。 <a href="#">External Memory Storage</a> を参照してください。  |
| (4) USB Switch LED<br>(USB スイッチ LED) | どの USB ポートが作動しているかを示す USB スイッチ選択を示します。 <ul style="list-style-type: none"> <li>■  AVerVision F30 をUSBカメラとして使用するか、撮影した画像/ビデオをメモリソースからコンピュータに転送できます。</li> <li>■  USBフラッシュドライブに画像/ビデオを保存するか、USBマウスを使用して注釈を付けることができます。</li> </ul>  |
| (5) Shuttle Wheel<br>(シャトルホイール)      | <ul style="list-style-type: none"> <li>- カメラモードと再生モードでのみ、シャトルホイールを時計回りに回転して画像を拡大し、反時計回りに回転して画像を縮小します。約 8X の最大光学ズームに達しても、続けて AVERZOOM により最大 1.25X と 8X のデジタルズームが可能です。</li> <li>- シャトルホイールの ▲、▼、◀、▶ を使用し、拡大モード中に画像をパンしたり、16 サムネイル画像を選択または移動したり、再生モードで次のまたは前の全画面プレビューに移動したり、OSD メインメニューとサブメニューで選択と調</li> </ul> |

機能	説明
Shuttle Wheel (シャトルホイール)	<p>整をします(その他の詳細については、「メニュー機能」を参照)。</p> <ul style="list-style-type: none"> <li>- ▲および▼を使用し、ビデオ再生音量を調整します。</li> <li>- ◀および▶を使用し、ビデオを早送りしたり巻き戻したりします。</li> <li>- スポットライト フレームおよびマスク 画面カバーを動かします。</li> </ul>
(6) 	<ul style="list-style-type: none"> <li>- 再生モードと OSD メニューで選択します。</li> <li>- ビデオ再生を開始/一時停止します。</li> </ul>
(7) FREEZE (フリーズ)	<ul style="list-style-type: none"> <li>- カメラモードで画像の表示を一時停止、または再開します。</li> <li>- 再生モードでオーディオおよびビデオの再生を停止します。</li> </ul>
(8) MENU (メニュー)	OSD メニューを開き、終了します。
(9) ROTATE (回転)	カメラモードでのみ画像を 90°回転させます。
(10) CAMERA / PC (カメラ / PC)	RGB IN ポートからのビデオ信号をカメラとコンピュータの間で切り替えます。
(11) PLAYBACK (画像再生)	撮影した静止画像とビデオファイルを表示、再生します。
(12) AUTO FOCUS (オートフォーカス)	焦点を自動的に調整します。
(13) LAMP (ランプ)	オーバーヘッドライトをオン/オフにします。
(14) CAP/DEL (撮影/削除)	<ul style="list-style-type: none"> <li>- カメラモードで画像を撮影します。連続撮影モードで、このボタンをもう一度押して停止します。</li> <li>- 選択された写真/ビデオを再生モードで削除します。</li> </ul>
(15) Built-in MIC (内蔵マイク)	ビデオクリップを録画するときにはオーディオを録音します。録音されたオーディオはモノラルになります。

## リモコン

リモコンには「単 4」電池が 2 本必要です。ご使用になる前に、電池が正しく装着されているかを確認してください。リモコンで AVerVision F30 の全機能にアクセスすることができます。

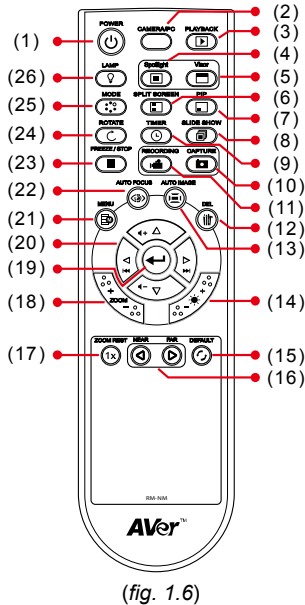

機能	説明
(1) POWER (電源)	本体の電源を入れたり、スタンバイ状態にします。
(2) CAMERA / PC (カメラ / PC)	カメラモード、再生モード、PC モードを切り替えます。 - カメラモードは、内蔵カメラからのビデオ信号を表示します。 - PC モードは、AVERVISION F30 の RGB 入力端子からのビデオ信号を表示します。
(3) PLAYBACK (再生)	メモリに取り込んだ写真ビデオを 16-サムネイル画像で表示します。
(4) Spotlight	スポットライトサブメニューを呼び出します。スポットライトはプレゼンテーション画面にボックスをオーバーレイします。ボックスのサイズを調節して移動させることができます。



スポットライトサブメニューでは以下のオプションを使用できます。

**ON/OFF (オン/オフ)** – スポットライトの実行/キャンセルを選択します。◀ を押して次の選択に移動します。

**Shade (シェード)** – ボックス外側のエリアの不透明度レベルを設定します。シェードのなかったエリアでレベルを 100 に設定すると完全に黒くなります。◀ を押して次の選択に移動します。

**Color (色)** – スポットライトフレームの色を選択します。◀ を押して次の選択に移動します。

**OK** – ◀ を押すと設定が有効になります。ON を選択すると、フレームが表示されて点滅します。▲、▼、◀、▶ ボタンを使用してフレームのサイズを調節し、◀ を押して必要なサイズに設定します。オフを選択するとサブメニューが閉じます。

スポットライトをオフにするには、 をもう一度押します。

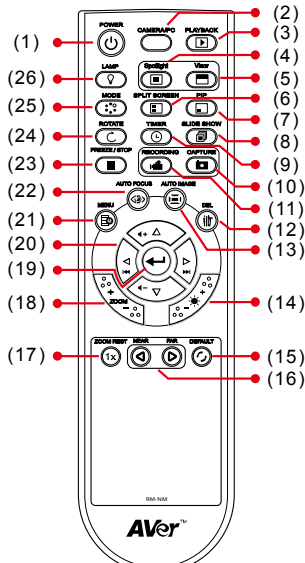

(fig. 1.6)

## 機能

## 説明

## (5) Visor

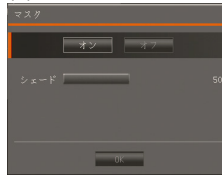

マスクサブメニューを呼び出します。マスクはプレゼンテーション画面の一部を覆って、プレゼンターは必要に応じて資料を表示することができます。

マスクサブメニューでは以下のオプションを使用することができます。

**ON/OFF (オン/オフ)** – マスクの実行/キャンセルを選択します。◀を押して次の選択に移動します。

**Shade (シェード)** – 覆われたエリアの不透明度レベルを設定します。シェードのかかったエリアでレベルを 100 に設定すると完全に黒くなります。◀を押して次の選択に移動します。

**OK** – ◀を押すと設定が有効になります。ON を選択すると、プレゼンテーション画面の上部が少し露出します。▲、▼、◀、▶ ボタンを使用し、覆われているエリアをさらに表示します。オフを選択するとサブメニューが閉じます。

マスクをオフにするには、📷 をもう一度押します。

## (6) SPLIT SCREEN (画面分割)

画面を 2 つに分割します。一方のディスプレイでは内蔵カメラからのライブ画像を表示し、もう一方のディスプレイでは 8-サムネイルサイズの写真/ビデオをメモリから表示します。

## (7) PIP

メモリに取り込んだ写真/ビデオを、カメラモードの画面隅にサムネイルサイズで表示します。

## (8) SLIDE SHOW (スライドショー)

撮影した写真/ビデオを 1 つずつ自動的に表示する動作を開始/停止します。

## (9) TIMER (タイマー)



タイマーサブメニューを呼び出します。タイマーのカウントダウンの開始/一時停止/停止を選択し、タイマーの持続時間を設定します。

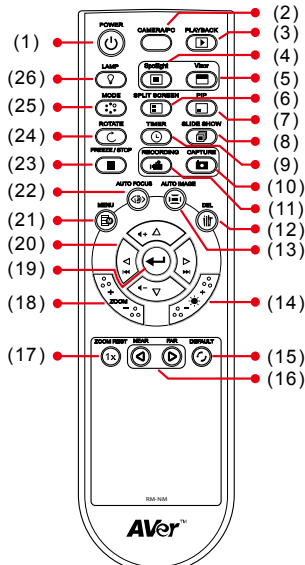

(fig. 1.6)

機能	説明
(10) CAPTURE (撮影)	カメラモードで静止画像を撮影します。連続撮影モードで、このボタンをもう一度押して停止します。
(11) RECORDING (録画)	オーディオおよびビデオの録音・録画を開始/停止します。ビデオの録画を保存できるのは、SD メモリカードまたは USB フラッシュドライブだけです。
(12) DEL (削除)	選択された写真/ビデオを再生モードで削除します。
(13) AUTO IMAGE (オートイメージ)	ホワイトバランスと露出設定を自動的に調整・設定します。
(14) BRIGHTNESS +/- (明るさ+/-)	明るさの調整をします。
(15) DEFAULT (初期化)	工場出荷時設定にリセットします。
(16) NEAR / FAR (焦点調整)	焦点を手動で調整します。
(17) ZOOM RESET (ズームリセット)	ズームレベルを 100%にリセットします。
(18) ZOOM +/- (ズーム +/-)	<ul style="list-style-type: none"> <li>- カメラおよび写真の再生モードで画像の倍率を調整します。</li> <li>- 16 個のサムネイル画像のプレビューを簡単にナビゲートできます。</li> </ul>
(19) 	<ul style="list-style-type: none"> <li>- 再生モードおよび OSD メニューで選択します。</li> <li>- ビデオの再生を開始/一時停止します。</li> </ul>
(20) ▲, ▼, ◀, & ▶	<ul style="list-style-type: none"> <li>- ライブモードまたはキャプチャ画像再生モードで画像を上下左右に動かします。</li> <li>- 再生モードおよび OSD メニューで選択内容を移動させます。</li> <li>- ▲および▼を使用し、ビデオ再生音量を調整します。</li> <li>- ◀および▶を使用し、ビデオを早送りしたり巻き戻したりします。</li> <li>- スポットライト フレームおよびマスク 画面カバーを動かします。</li> </ul>
(21) MENU (メニュー)	OSD メニューを開き、終了します。
(22) AUTO FOCUS (オートフォーカス)	焦点を自動的に調整します。

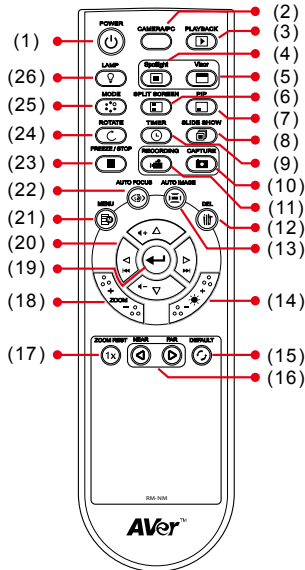

(fig. 1.6)





機能	説明
(23) FREEZE / STOP (フリーズ / 停止)	- ライブ画像をフリーズします。 - ビデオの再生を停止します。
(24) ROTATE (回転)	カメラモードおよび再生モードで画像を90°回転します。
(25) MODE (モード)	以下の6つのタイプのモードを選択することができます。 <b>シャープ</b> - 縁に沿ってコントラストを調節し、テキストを見やすくします。 <b>写真</b> - 画像の階調を調整します。 <b>モーション</b> - フレームレートを高めます。このモードを使用するときには、十分な照明が必要です。 <b>顕微鏡</b> - 顕微鏡で表示するための最適なズームを自動調整します。
(26) LAMP(ランプ)	オーバーヘッドライトをオン/オフにします。

## 各部の接続

すべてのデバイスの電源を必ず切ってから、接続を行ってください。どこに接続すべきかはっきりしない場合には、下図に示す接続方法に従い、さらに AVerVision F30 を接続するデバイスのユーザーマニュアルも参照してください。

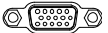
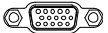
### TV-RGB スイッチの設定

TV-RGB スイッチにより、ディスプレイ出力を選択することができます。RGB(右側)に切り替えて RGB/DVI-I 接続を使用して信号を出力するか、TV(左側)に切り替えて RCA 接続を使用して信号を出力します。(see fig. 1.2 # 3)

スイッチ	AVerVision ポート	接続先	ディスプレイ デバイス ポート
RGB	 RGB 出力端子	接続先	 RGB 入力端子
	 DVI-I 出力端子		 DVI-I 入力端子
TV	 RS232/ CVBS (RS-232/ CVBS ケーブルを使用)		 VIDEO IN 入力端子

### モニターまたはLCD/DLP プロジェクターへの接続

グラフィックスディスプレイ機器の RGB (VGA) 入力ポートを AVERVISION F30 の RGB OUT ポートに接続します。



この時、TV/RGB 切替スイッチを RGB に設定することをご確認ください。

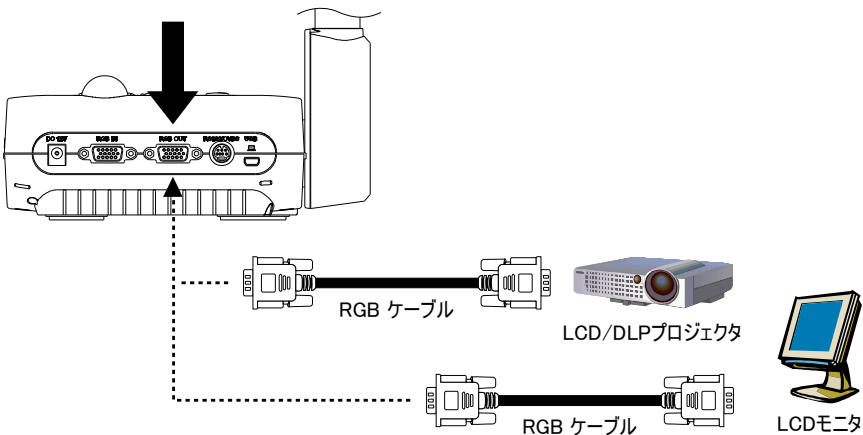

## DVI-IインターフェースによるモニターまたはLCD/DLPプロジェクターへの接続

ディスプレイ機器のDVI-I 入力ポートを AVerVision F30 の DVI-I OUT ポートに接続します。



この時、TV/RGB 切替スイッチを RGB に設定することをご確認ください。

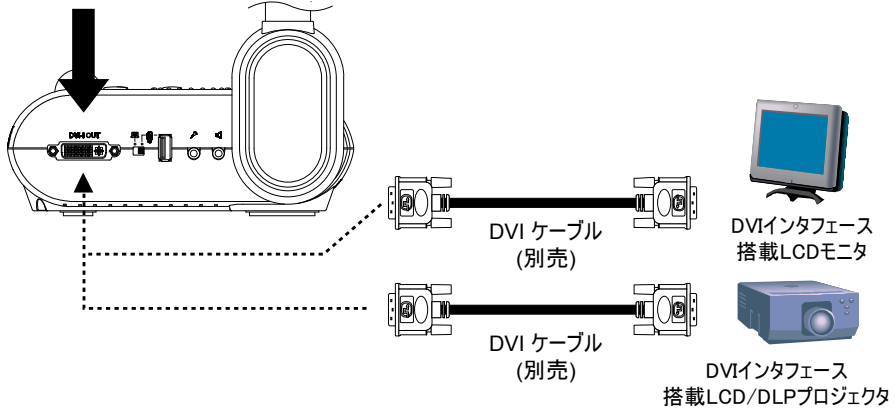

## テレビへの接続

テレビまたはプレゼンテーションを録画するビデオ装置(VCR)の VIDEO または SCART RGB(該当する場合)入力ポートを見つけ、RS-232/CVBS ケーブルの RCA ジャックに接続します。

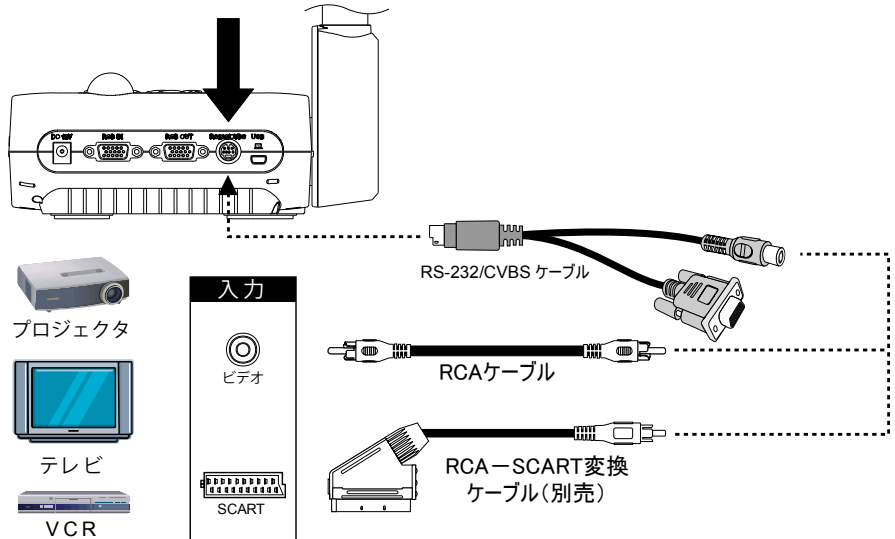

## コンピュータとの接続

電源アダプタを標準的な 100V~240V AC 電源コンセントに接続します。電源を接続すると、ユニットは自動的にスタンバイモードになります。⏻ を押して電源を入れます。

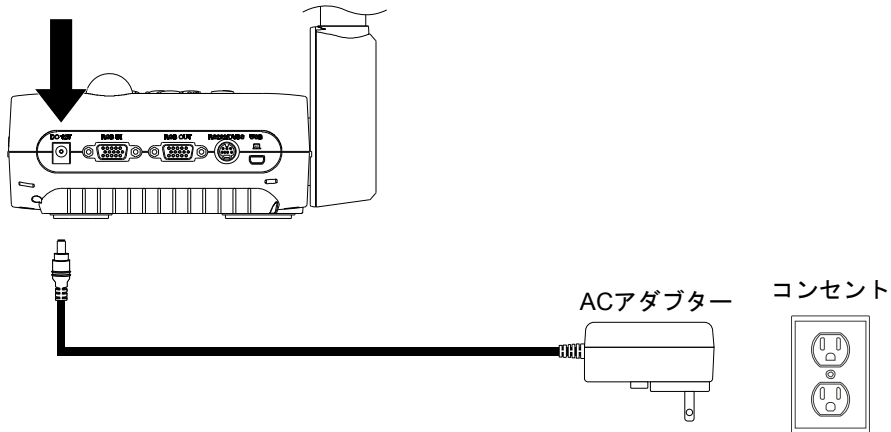

## コンピュータへの接続

コンピュータまたはラップトップの RGB (VGA) 出力を AVerVision F30 の RGB IN ポートに接続します。RGB IN ポートからのビデオ信号は RGB OUT および DVI-I OUT ポートに送信されます。



- コンピュータ画像を表示するには、コントロールパネルまたはリモコンでカメラ/PC ボタンを押し、AVerVision F30 をコンピュータモードに切り替えます。
- ラップトップで表示画像を出力する場合、キーボード・コマンド(FN+F5)を用い、表示モードの間で切り替えます。異なるコマンドについては、お使いのラップトップのマニュアルを参照してください。

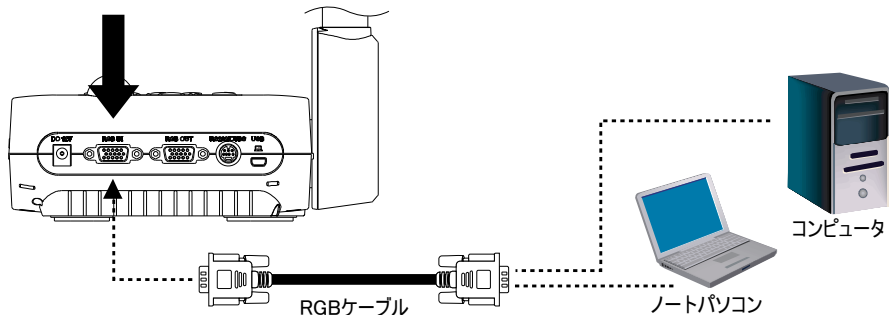

## USB によるコンピュータへの接続

1. 左側のパネルの USB スイッチを **PC** に設定すると、コントロールパネルの **PC** LED が点灯します。これにより、AVerVision F30 を USB カメラとして使用するか、撮影した画像/ビデオをメモリーからコンピュータに転送できます。「AVerVision F30 から PC へのファイルの転送」を参照してください。
2. コンピュータまたはラップトップの USB ポートを AVerVision F30 の PC ポートに接続します。

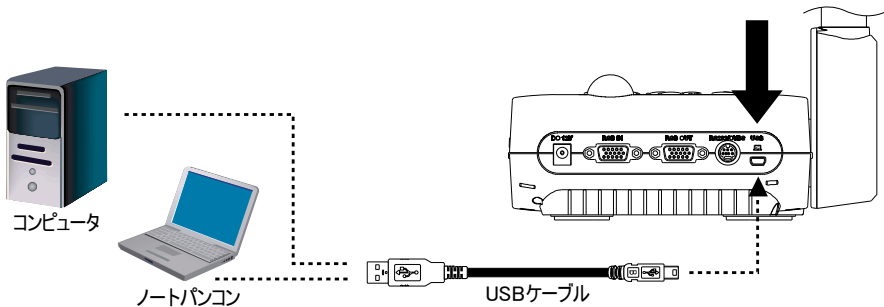
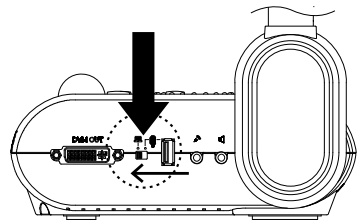

## 外部マイクの接続

3.5mm モノマイクを  ポートにプラグインします。コントロールパネルの内蔵マイクは、外部マイクを接続すると無効になります。録音された音はモノラルになります。

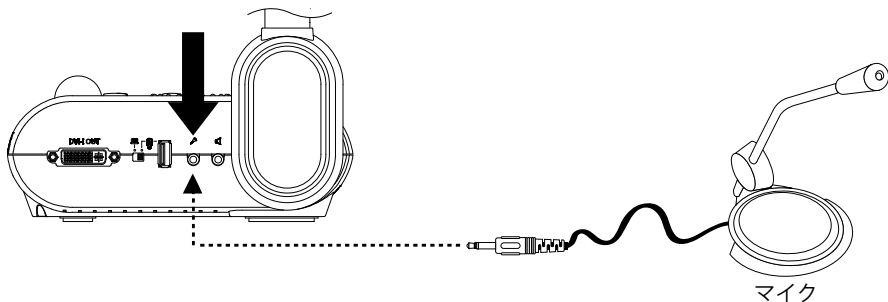

## アンプスピーカーの接続

3.5mm プラグアンプスピーカーを  ポートにプラグインします。ビデオ再生からのオーディオだけがサポートされます。



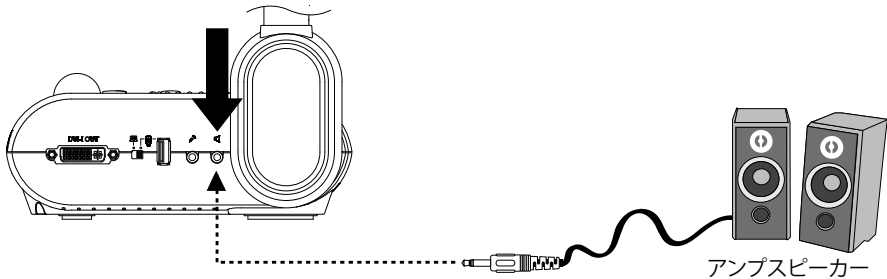

アンプスピーカーを Audio 出力ポートに接続するようお勧めします。イヤホンの使用時には注意してください。リモコンで音量を調整し、大きな音量による聴覚障害を防いでください。



## 顕微鏡への接続

AVerVision F30 に顕微鏡を接続すると、目をこらさなくても、微細な対象物を大画面に表示できます。

1. 画像表示モードを顕微鏡に変更します。メニューを押して、イメージタブ > モード >  (顕微鏡) を選択し、 を押します。

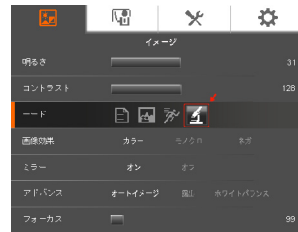

2. カメラヘッドを最端に向けて、オートフォーカスを押します。
3. 顕微鏡の焦点を調節します。

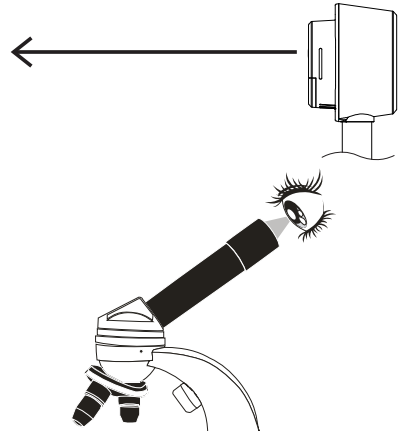

4. 顕微鏡の接眼部に合うゴム製カプラを選択し、顕微鏡用アダプタに挿入します。
5. 顕微鏡から接眼部を取り外し、挿入されたゴム製カプラで顕微鏡用アダプタに接続します。アダプタが接眼部に固定されるまでボルト3本を締め付けます。



接眼レンズには、15.5mm 以上のアイリーフを使うことをお勧めします。

6. 顕微鏡用アダプタを AVerVision のカメラヘッドに取り付けます。そのあと AVerVision と顕微鏡に接続します。

カメラヘッドと顕微鏡用アダプタの矢印が同じ位置になるように合わせてから、矢印を時計方向にひねってロックします。

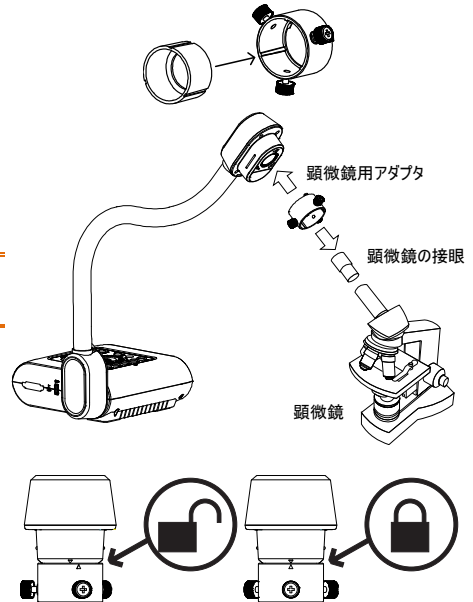

## 設定と準備

このセクションでは、使用条件に合わせて AVerVision F30 を調整する方法について説明します。

## 収納と取り扱い

グースネック設計により、アームを自由に曲げてカメラヘッドをカメラホルダーに収納することができます。カメラヘッドをカメラホルダーに正しく固定すれば、アームとして使用して AVerVision F30 を運ぶことができます。

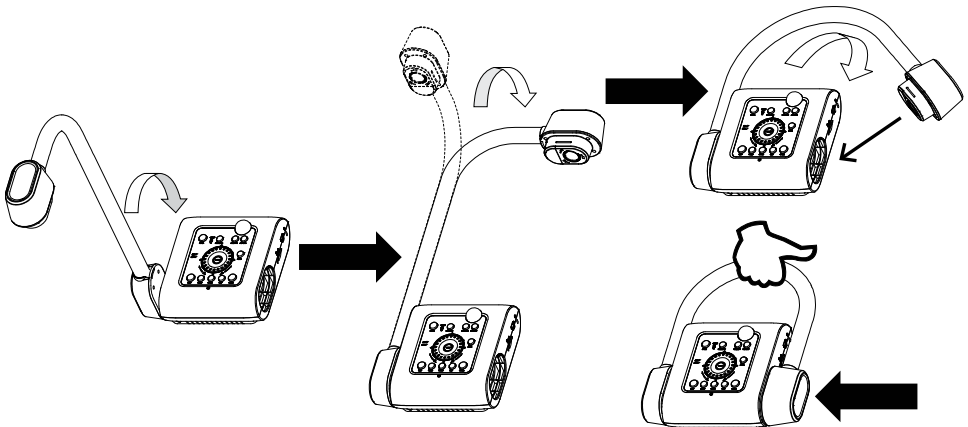

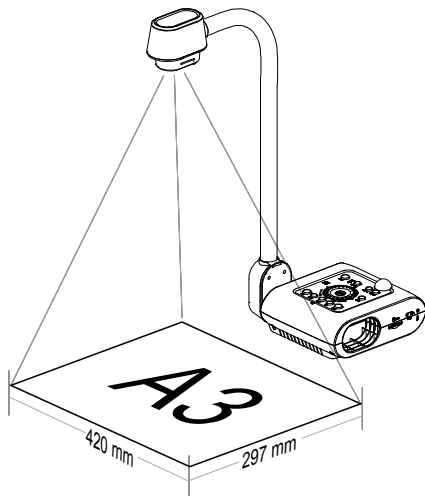

## 撮影エリア

F30 の最大撮影範囲は A3 サイズ以上です。

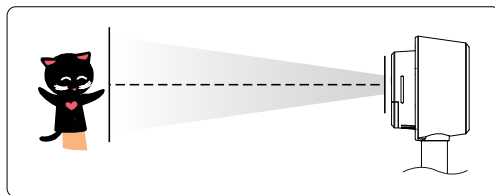

カメラヘッドが直立した状態の場合、コントロールパネルの ROTATE (回転) を押すか、リモートコントロールを 2 回押して画像を 180°回転させます。



画像を反転するには、メニュー > ミラー を選択し、 を押して On を選択します。



## オーバーヘッドライト

コントロールパネルまたはリモートコントロールでランプボタンを押し、ライトを点灯するか、消します。

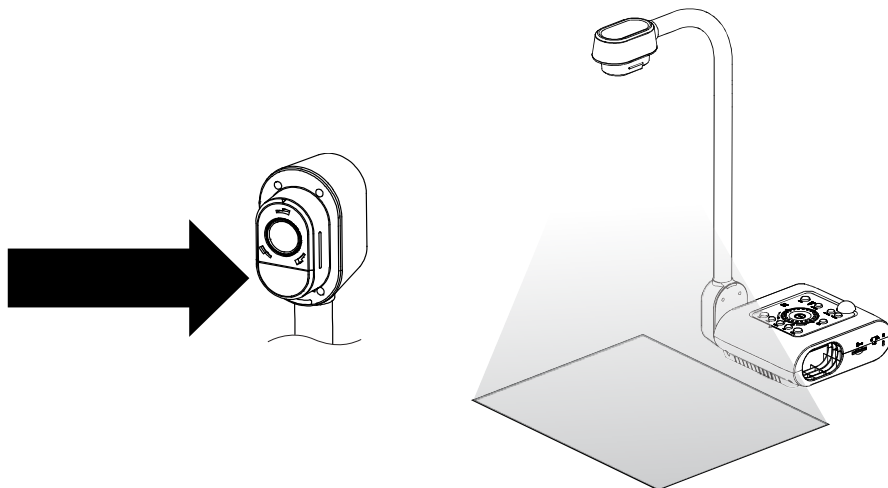

## 赤外線センサー

リモコンは赤外線センサーに向けて操作してください。

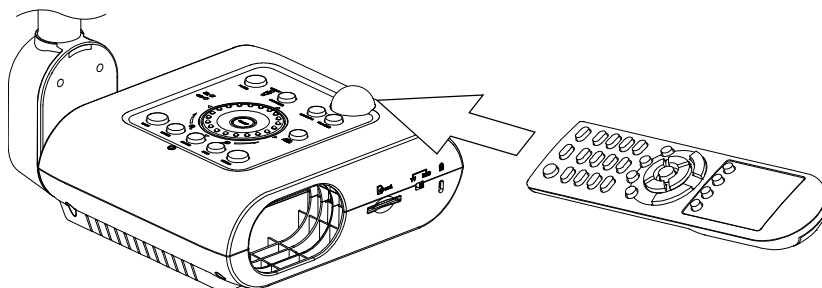

## 反射防止シート

反射防止シートは特殊コーティングされたシートです。このシートで、雑誌や写真など、光沢のあるオブジェクトや表面を表示する場合の反射を遮ります。光沢のある書類の上に反射防止シートを乗せるだけで、反射を遮ることができます。

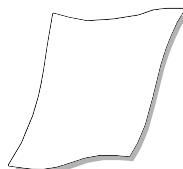

## 外部メモリストレージ

AVerVision F30 は SD メモリカードと USB フラッシュドライブをどちらもサポートしており、より大容量の画像撮影やオーディオとビデオの録音・録画が可能です。AVerVision F30 は外部ストレージメディアの場所を検出し、前回検出されたストレージに自動的に切り替えます。外部ストレージが接続されていない場合、撮影された静止画像はすべて内蔵メモリに保存されます。

### SD カードの挿入

接触部を下向きにしてカードを奥まで挿入します。カードを取り外すには、カードを押してイジェクトし、引き出します。サポートされた SD カードの容量は 1GB～32GB です(FAT32)。



高画質の録画をするには、クラス 6 以上の SDHC カードの使用を推奨します。

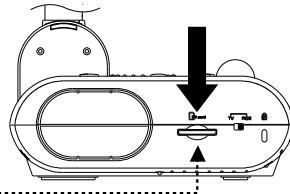

セキュアデジタル (SD)



### USB フラッシュドライブの挿入

1. 左側のパネルの USB スイッチを  に設定します。AVerVision F30 は USB フラッシュドライブを検出し、コントロールパネルの  LED が点灯します。

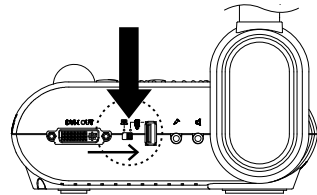

2. USBスロットにUSBフラッシュドライブを接続します。AVerVision F30 は 2～64GB (FAT32)のUSBフラッシュドライブをサポートすることができます。**より高品質なビデオを録画するには、AVerVision F30 を使用してUSBフラッシュドライブをフォーマットするのが理想的です。**



USB フラッシュドライブ

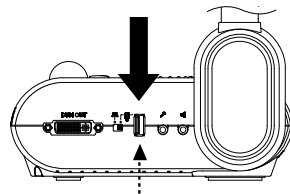

## OSD メニュー

OSD メニューには、イメージ、プレゼンテーション、セッティング、およびシステムの 4 つのタブがあります。再生モードではプレイバック OSD メニューを利用し、スライドショー機能を有効にして、必要に応じてスライドショーの時間間隔と移行設定を変更することができます。



テレビ出力では、設定メニューリストで解像度の選択肢は無効にされます。



IMAGE



PRESENTATION



SETTING

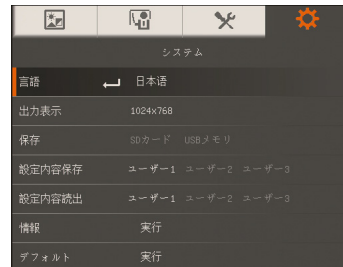

SYSTEM



PLAYBACK

## メニューとサブメニューのナビゲート



1. リモートパネルまたはコントロールパネルでメニューボタンを押します。
2. ▶と◀を押してタブを切り替えます。
3. ▼と▲を押してメニューリストでオプションを選択します。
4. ⏪を押して選択します。
5. ▶と◀を使用して設定を調整するか、選択します。
6. ⏪を押してサブメニューに入ります。
7. メニューを押して OSD メニューを閉じます。

## 画像

### メニュー画面

### 説明



#### 明るさ

0～63 の値で輝度レベルを手動で調整します。



#### コントラスト

明るい環境や暗い環境では、コントラストレベルを 0 ～255 の値に手動で調整します。

## メニュー画面

## 説明



## モード

さまざまな画像表示設定から選択します。

**シャープ** - 縁に沿ってコントラストを調節し、テキストを見やすくします。

**写真** - 画像の階調を調整します。

**モーション** - フレームレートを高めます。このモードを使用するときには、十分な照明が必要です。

**顕微鏡** - 顕微鏡で表示するための最適なズームを自動調整します。



## 画像効果

画像をポジ(24ビットカラー)、モノクロ(黒と白)、またはネガに転換します。



## ミラー

カメラモードで画像の反転を選択します。



## アドバンス

オートイメージ、露出、ホワイトバランスを設定します。

## メニュー画面

## 説明



## オートイメージ

オンまたはオフを選択し、ホワイトバランスと露出の設定を自動的に調節し、色と露出補正を修正します。

さらに、カメラの焦点調整で光が十分でない場合に、自動的にライトが点灯するように設定します。



## 露出

露出設定を選択します。

**自動** – カメラ露出と必要な光量を自動的に調整します。

**手動** – 露出レベルを手動で調整します。露出は最高 100 まで調整することができます。



## ホワイトバランス

さまざまな照明条件または色温度に応じてホワイトバランス設定を選択します。

**自動** – ホワイトバランスを自動的に調整します。

**手動** – 赤と青のカラーレベルを手動で調整します。カラーレベルは最高 255 まで調整することができます。



## フォーカス

焦点を手動で調整します。

## プレゼンテーション

### メニュー画面

### 説明

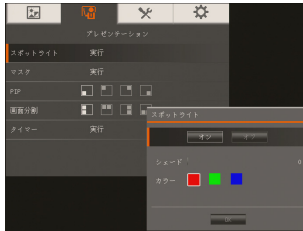

#### スポットライト

スポットライトはプレゼンテーション画面にフレームをオーバーレイします。プレゼンテーション画面で▲、▼、◀、▶ ボタンを使用し、スポットライトを移動することができます。実行を選択してスポットライトサブメニューを呼び出します。

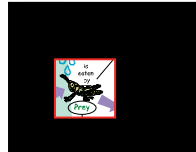

スポットライトサブメニューでは以下のオプションを使用することができます。

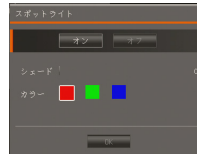

**ON/OFF (オン/オフ)** – スポットライトの実行/キャンセルを選択します。⬅️ を押して次の選択に移動します。

**Shade (シェード)** – ボックス外側のエリアの不透明度レベルを設定します。シェードのかかったエリアでレベルを 100 に設定すると完全に黒くなります。⬅️ を押して次の選択に移動します。

**Color (色)** – スポットライトフレームの色を選択します。⬅️ を押して次の選択に移動します。

**OK** – ⬅️ を押すと設定が有効になります。ON を選択すると、フレームが表示されて点滅します。▲、▼、◀、▶ ボタンを使用してフレームのサイズを調節し、⬅️ を押して必要なサイズに設定します。OFF を選択するとサブメニューが閉じます。

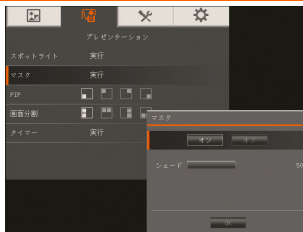

#### マスク

マスクはプレゼンテーション画面を覆います。プレゼンテーション画面の上部が少し露出します。▲、▼、◀、▶ ボタンを使用し、覆われたエリアをさらに表示します。実行を選択してマスクサブメニューを呼び出します。

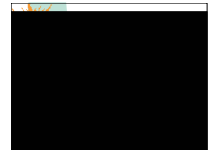

## メニュー画面

## 説明

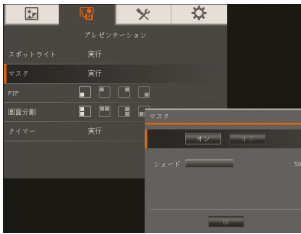

マスクサブメニューでは以下のオプションを使用することができます。

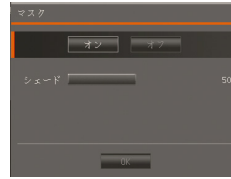

**ON/OFF (オン/オフ)** – マスクの実行/キャンセルを選択します。⏪ を押して次の選択に移動します。

**Shade (シェード)** – 覆われたエリアの不透明度レベルを設定します。シェードのかかったエリアでレベルを 100 に設定すると完全に黒くなります。⏪ を押して次の選択に移動します。

**OK** – ⏪ を押すと設定が有効になります。ON を選択すると、プレゼンテーション画面の上部が少し露出します。▲、▼、◀、▶ ボタンを使用し、覆われているエリアをさらに表示します。OFF を選択するとサブメニューが閉じます。

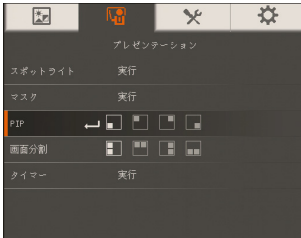
**PIP (ピクチャーインピクチャー)**

サムネイル再生画面の場所を選択し、画面の隅でサムネイル再生画面を表示し、カメラモードで撮影された画像をメモリから読み込みます。オフを選択して PIP をキャンセルします。

- 左下
- 左上
- 右上
- 右下

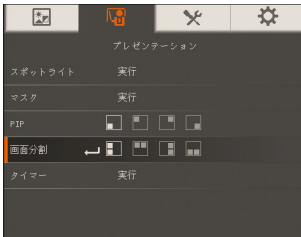
**画面分割**

画面を 2 つの部分に分割します。画面の半分に 8 つのサムネイル画像が表示され、残りの半分に AVerVision F30 カメラからの画像が表示されます。

8-サムネイル再生画像の表示場所を選択します。オフを選択して画面分割をキャンセルします。

- 左
- 右
- 上
- 下

## メニュー画面

## 説明

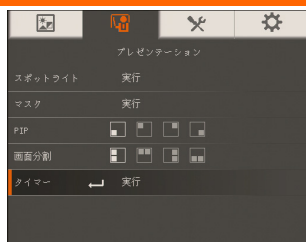

## タイマー

タイマーを開始/一時停止/停止し、タイマーの持続時間を設定します。カウントダウンがゼロに達するとタイマーは自動的にカウントアップし、経過時間を示します。再生モード、PCモード、またはカメラモードの間で切り替える際にも、タイマーは計時を続けます。

## セッティング

## メニュー画面

## 説明



## キャプチャー

撮影の解像度、画質、タイプ、間隔を設定します。

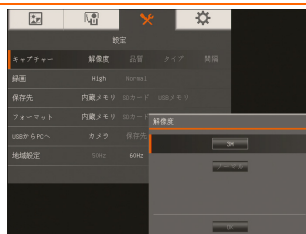

## 解像度

撮影サイズを選択します。3M設定では、撮影解像度のサイズは2592 X 1944です。



## 品質

撮影圧縮設定を選択します。

## メニュー画面

## 説明



## タイプ

撮影タイプを選択します。

シングル – 写真 1 っだけを撮影します。

連続 – 連続写真を撮影します。



## 間隔

連続撮影の時間間隔を設定します。長さは最高 600 秒(10 分)です。



## 録画

ビデオ録画設定を選択します。



## 保存先

ストレージ場所を変更します。オーディオおよびビデオの録音・録画を保存できるのは、SD メモリカードまたは USB フラッシュドライブだけです。



## フォーマット

フォーマットして、選択されたメモリのデータをすべて削除します。

## メニュー画面

## 説明



## USBからPCへ

USB を介してコンピュータに接続するときに AVerVision F30 のステータスを選択します。左側のパネルの USB スイッチを [PC] に設定してください。

**カメラ** - コンピュータのウェブカメラとして使用したり、付属のソフトウェアと併用してビデオを録画し、静止画像を撮影できます。

**ストレージ** - 撮影された写真/ビデオをメモリからコンピュータのハードディスクに転送します。



## 地域設定

50Hz または 60Hz を選択します。一部のディスプレイデバイスでは高い垂直走査周波数に対応できません。その場合、出力が別の垂直走査周波数に切り替わると、画像が何回かちらつきます。

## システム

## メニュー画面

## 説明



## 言語

さまざまな言語に変更したり、選択します。



## 出力表示

画像を画面に表示する解像度を設定します。この選択は TV 出力モードでは無効になります。

## メニュー画面

## 説明



## 保存

内蔵メモリから SD または USB フラッシュドライブに画像をコピーします。



## 設定内容保存

選択されたプロファイル番号に現在の設定を保存します。保存できるのは、効果、モード、明るさ、コントラストの設定だけです。



## 設定内容読み出し

選択したプロファイル番号の設定を読み出します。



## インフォメーション

製品情報を表示します。



## デフォルト(初期化)

元の工場出荷時設定にすべての設定を戻します。

## プレイバック

### メニュー画面



### 説明

#### スライドショー

撮影された静止画像をすべて自動スライドショーで表示します。ビデオファイルはスキップされます。









#### 間隔

写真を表示する時間間隔を設定します。時間間隔は最高 100 秒まで設定することができます。



#### 効果

スライドショーの移行効果を選択します。

- |   |          |   |             |
|---|----------|---|-------------|
|  | 画像をスライド  |  | 右方向にワイブ     |
|  | チェッカーダウン |  | 分割して垂直に消去   |
|  | 下方向にワイブ  |  | 分割して水平方向に消去 |



#### 使用中のメモリ種類

画像のソースを選択します。



#### 全て削除

選択されたメモリソースのデータをすべて完全に削除します。警告メッセージが表示されます。はいを選択して続行するか、いいえを選択してストレージのフォーマットを停止します。

## 撮影された画像/ビデオのコンピュータへの転送

これにより、撮影された画像を内蔵メモリまたは SD カードからコンピュータへ転送します。



USB ケーブルを接続する前に、以下の指示に必ず従ってください。

1. コンピュータに AVerVision F30 を検出させるため USB スイッチを  に設定してください。
2. USB ケーブルに接続する前に USB から PC へ をストレージに設定する**必要があります**。
3. プレゼンテーション画面の右下隅に「大容量ストレージが開始します (チェックの必要あり)...」が表示されたら、USBケーブルを接続します。
4. USBケーブルを接続する際に、システムは新しい取り外し可能ディスクを自動的に検出します。F30 内蔵メモリからコンピュータのハードディスクに撮影した画像を転送することができます。



## 主な仕様

### 画像

センサー	1/2" CMOS
画素数	300 万画素
フレームレート	最大 30 フレームレート
ホワイトバランス	手動/自動
露出	手動/自動
画像モード	シャープ / 写真 / モーション / 顕微鏡 /
効果	カラー / 白黒 / ネガ / ミラー / 回転 / フリーズ
アナログ RGB 出力	1280x1024, 1280x720, 1024x768
アナログ DVI-I 出力	HD 720p 50Hz/60Hz; XGA 60Hz;
画像キャプチャ	240 枚まで(XGA) ; 80 枚まで(3M Pixel)

### 光学

焦点方式	手動/自動
撮影範囲	420mm x 297mm
ズーム方式	2X AVERZOOM™, 8X デジタルズーム

**電源**

電源	DC 12V, 100-240V, 50-60Hz
消費電力	16.8 W (ランプ消灯時); 18 W (ランプ点灯時)

**照明**

ランプの種類	LED ライト
--------	---------

**入力/出力**

RGB 入力端子	15 ピン D-sub (VGA)
RGB 出力端子	15 ピン D-sub (VGA)
DVI 出力	DVI タイプ
CVBS/RS-232	ミニ DIN ジャック (S-ビデオ/RS-232 アダプターケーブルをお使いください。)
コンポジットビデオ端子	RCA ジャック
USB	USB2.0
DC 12V 入力端子	電源ジャック
マイク	フォンジャック
スピーカー	フォンジャック

**寸法、重量**

使用時	380mm x 200mm x 525mm (ゴム製脚部も含めて +/-2mm )
収納時	305mm x 230mm x 77mm (ゴム製脚部も含めて +/-2mm )
本体重量	約 2.5 kg

**外部ストレージ**

セキュアデジタル (SDHC)	1GB ~ 32GB (FAT32)
USB フラッシュドライブ	2GB ~ 64GB (FAT32)

## RS-232 インターフェイスの使用

AVerVision F30 は、コンピュータまたは集中制御パネルを使用して RS-232 接続を介してコントロールすることができます。システムインテグレータがシステムのプログラムに組み込めるように、RS-232 のコマンドコードを提供しています。

## コンピュータのRS-232 への接続

コンピュータの RS-232 ポートを RS-232/CVBS ケーブルの RS-232 ジャックに接続します。

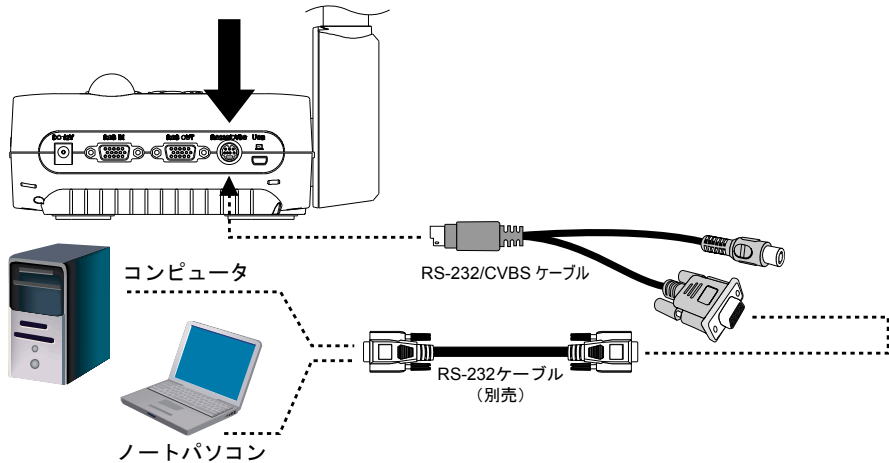

## RS-232 ケーブル仕様

RS-232 ケーブルの仕様は以下の通りです。

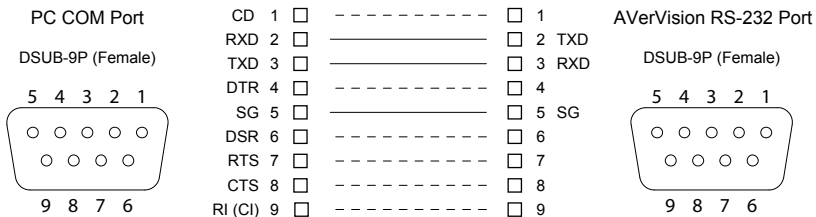

## RS-232 送信仕様

- スタートビット : 1 ビット
- データビット : 8 ビット
- ストップビット : 1 ビット
- パリティビット : なし
- Xパラメータ : なし
- ボーレート (通信速度) : 9600bds

## RS-232 通信方式

- 送信デバイスコード(1 Byte) : 0x52  
 タイプコード(1 バイト) : 0x0B  
 データ長コード(1 バイト) : 0x03  
 データコード(1 バイト) : コマンド表を参照してください  
 データコード(2 バイト) : コマンド表を参照してください  
 データコード(3 バイト) : コマンド表を参照してください  
 受信デバイスコード(1 Byte) : 0x53  
 チェックサムコード(1 バイト) : コマンド表を参照してください  
 形式 : Start + Type + DataLength + Data + CheckSum  
 (スタート + タイプ + データ長 + データ + チェックサム)  
 例 : 0x52 + 0x0B + 0x03 + 0x3 + 0x01 + 0x00 + 0x00 + 0x53 + 0x5A (コマンド電源)

## RS-232 コマンド表

送信フォーマット : 0x52 + 0x0B + 0x03 + データ[0] + データ[1] + データ[2] + 0x53 + チェックサム

受信フォーマット : 0x53 + 0x00 + 0x02 + \*2 + \*3 + 0x52 + チェックサム

\*1 : チェックサム = 0x0B xor 0x03 xor データ[0] xor データ[1] xor データ[2] xor 0x53

\*2 : 受信データ ok : 0x0B, ID error:0x01, チェックサムエラー:0x02, コマンドしない :0x03, 機能障害 = 0x04

\*3 : データ[0], エラーであれば 0x00 を返す

機能	データ[0]	データ[1]	データ[2]	チェックサム
POWER OFF	0x01	0x00	0x00	0x5a
POWER ON	0x01	0x01	0x00	0x5b
CAMERA MODE	0x02	0x00	0x00	0x59
PLAYBACK MODE	0x03	0x00	0x00	0x58
PC-1 PASS THROUGH	0x04	0x00	0x00	0x5f
IMAGE CAPTURE TYPE: SINGLE	0x05	0x00	0x00	0x5e
IMAGE CAPTURE TYPE: CONTINUOUS	0x05	0x01	0x00	0x5f
IMAGE CAPTURE CONTINUOUS INTERVAL INCREASE	0x06	0x00	0x00	0x5d
IMAGE CAPTURE CONTINUOUS INTERVAL DECREASE	0x06	0x01	0x00	0x5c
NORMAL IMAGE CAPTURE	0x07	0x00	0x00	0x5c
3M IMAGE CAPTURE	0x07	0x01	0x00	0x5d
TIMER START	0x08	0x00	0x00	0x53
TIMER PAUSE	0x08	0x01	0x00	0x52
TIMER STOP	0x08	0x02	0x00	0x51
TIMER SET TIME	0x08	0x03	Value[?~?]	*1

機能	データ[0]	データ[1]	データ[2]	チェックサム
PREVIEW MODE: SHARP	0x0A	0x00	0x00	0x51
PREVIEW MODE: GRAPHICS	0x0A	0x01	0x00	0x50
PREVIEW MODE: MOTION	0x0A	0x02	0x00	0x53
PREVIEW MODE: MICROSCOPE	0x0A	0x03	0x00	0x52
PREVIEW MODE CAPTURE	0x0B	0x00	0x00	0x50
PLAYBACK DELETE	0x0C	0x00	0x00	0x57
PLAYBACK FULL SCREEN	0x0D	0x00	0x00	0x56
MIRROR OFF	0x0E	0x00	0x00	0x55
MIRROR ON	0x0E	0x01	0x00	0x54
ROTATE 0	0x0F	0x00	0x00	0x54
ROTATE 90	0x0F	0x01	0x00	0x55
ROTATE 180	0x0F	0x02	0x00	0x56
ROTATE 270	0x0F	0x03	0x00	0x57
EFFECT: COLOR	0x10	0x00	0x00	0x4b
EFFECT: B/W	0x10	0x01	0x00	0x4a
EFFECT: NEGATIVE	0x10	0x02	0x00	0x49
CONTRAST INCREASE	0x11	0x00	0x00	0x4a
CONTRAST DECREASE	0x11	0x01	0x00	0x4b
CONTRAST VALUE	0x11	0x02	Value[?~?]	*1
BRIGHTNESS INCREASE	0x12	0x00	0x00	0x49
BRIGHTNESS DECREASE	0x12	0x01	0x00	0x48
BRIGHTNESS VALUE	0x12	0x02	Value[?~?]	*1
EXPOSURE: AUTO	0x13	0x00	0x00	0x48
EXPOSURE: MANUAL	0x13	0x01	0x00	0x49
EXPOSURE MANUAL INCREASE	0x14	0x00	0x00	0x4f
EXPOSURE MANUAL DECREASE	0x14	0x01	0x00	0x4e
WHITE BALANCE: AUTO	0x15	0x00	0x00	0x4e
WHITE BALANCE: MANUAL	0x15	0x01	0x00	0x4f
WHITE BALANCE BLUE INCREASE	0x16	0x00	0x00	0x4d
WHITE BALANCE BLUE DECREASE	0x16	0x01	0x00	0x4c

機能	データ[0]	データ[1]	データ[2]	チェックサム
WHITE BALANCE RED INCREASE	0x17	0x00	0x00	0x4c
WHITE BALANCE RED DECREASE	0x17	0x01	0x00	0x4d
FLICKER: 50Hz	0x18	0x00	0x00	0x43
FLICKER: 60Hz	0x18	0x01	0x00	0x42
スポットライト: OFF	0x19	0x00	0x00	0x42
スポットライト: ON	0x19	0x01	0x00	0x43
スポットライト SHADE: 0% dark	0x1A	0x00	0x00	0x41
スポットライト SHADE: 50% dark	0x1A	0x01	0x00	0x40
スポットライト SHADE: 100% dark	0x1A	0x02	0x00	0x43
スポットライト COLOR: RED	0x1B	0x00	0x00	0x40
スポットライト COLOR: GREEN	0x1B	0x01	0x00	0x41
スポットライト COLOR: BLUE	0x1B	0x02	0x00	0x42
スポットライト RESIZE	0x1C	0x00	0x00	0x47
マスク: OFF	0x1D	0x00	0x00	0x46
マスク: ON	0x1D	0x01	0x00	0x47
マスク SHADE: 50% dark	0x1E	0x00	0x00	0x45
マスク SHADE: 100% dark	0x1E	0x01	0x00	0x44
PIP: OFF	0x1F	0x00	0x00	0x44
PIP: ON	0x1F	0x01	0x00	0x45
PIP POSITION: BOTTOM LEFT	0x20	0x00	0x00	0x7b
PIP POSITION: TOP LEFT	0x20	0x01	0x00	0x7a
PIP POSITION: TOP RIGHT	0x20	0x02	0x00	0x79
PIP POSITION: BOTTOM RIGHT	0x20	0x03	0x00	0x78
SPLITSCREEN: OFF	0x21	0x00	0x00	0x7a
SPLITSCREEN: ON	0x21	0x01	0x00	0x7b
SPLITSCREEN DIR: UPPER SCREEN	0x22	0x00	0x00	0x79
SPLITSCREEN DIR: LOWER SCREEN	0x22	0x01	0x00	0x78
SPLITSCREEN DIR: LEFT SCREEN	0x22	0x02	0x00	0x7b
SPLITSCREEN DIR: RIGHT SCREEN	0x22	0x03	0x00	0x7a

機能	データ[0]	データ[1]	データ[2]	チェックサム
RECORD: OFF	0x23	0x00	0x00	0x78
RECORD: ON	0x23	0x01	0x00	0x79
MOVIE FAST REWIND	0x25	0x00	0x00	0x7e
MOVIE FAST FORWARD	0x25	0x01	0x00	0x7f
MOVIE VOL INC	0x26	0x00	0x00	0x7d
MOVIE VOL DEC	0x26	0x01	0x00	0x7c
RECORD QUALITY: NORMAL	0x27	0x00	0x00	0x7c
RECORD QUALITY: HIGH	0x27	0x01	0x00	0x7d
STORAGE: EMBEDDED	0x28	0x00	0x00	0x73
STORAGE: SD CARD	0x28	0x01	0x00	0x72
STORAGE: THUMB DRIVE	0x28	0x02	0x00	0x71
FORMAT: EMBEDDED	0x29	0x00	0x00	0x72
FORMAT: SD CARD	0x29	0x01	0x00	0x73
FORMAT: THUMB DRIVE	0x29	0x02	0x00	0x70
OUTPUT RESOLUTION: 1024x768	0x2F	0x01	0x00	0x75
OUTPUT RESOLUTION: 1280x720	0x2F	0x02	0x00	0x76
OUTPUT RESOLUTION: 1280x1024	0x2F	0x04	0x00	0x70
USB CONNECT: USB CAMERA	0x30	0x00	0x00	0x6b
USB CONNECT: MASS STORAGE	0x30	0x01	0x00	0x6a
BACKUP TO SD CARD	0x31	0x00	0x00	0x6a
BACKUP TO THUMBDRIVE	0x31	0x01	0x00	0x6b
PROFILE SAVE: PROFILE 1	0x32	0x00	0x00	0x69
PROFILE SAVE: PROFILE 2	0x32	0x01	0x00	0x68
PROFILE SAVE: PROFILE 3	0x32	0x02	0x00	0x6b
PROFILE RECALL: PROFILE 1	0x33	0x00	0x00	0x68
PROFILE RECALL: PROFILE 2	0x33	0x01	0x00	0x69
PROFILE RECALL: PROFILE 3	0x33	0x02	0x00	0x6a
SLIDESHOW: OFF	0x34	0x00	0x00	0x6f
SLIDESHOW: ON	0x34	0x01	0x00	0x6e
SLIDESHOW EFFECT: EFFECT 0	0x35	0x00	0x00	0x6e

機能	データ[0]	データ[1]	データ[2]	チェックサム
SLIDESHOW EFFECT: EFFECT 1	0x35	0x01	0x00	0x6f
SLIDESHOW EFFECT: EFFECT 2	0x35	0x02	0x00	0x6c
SLIDESHOW EFFECT: EFFECT 3	0x35	0x03	0x00	0x6d
SLIDESHOW EFFECT: EFFECT 4	0x35	0x04	0x00	0x6a
SLIDESHOW EFFECT: EFFECT 5	0x35	0x05	0x00	0x6b
AUTO IMAGE:OFF	0x36	0x00	0x00	0x6d
AUTO IMAGE:ON	0x36	0x01	0x00	0x6c
CAPTURE QUALITY: STANDARD	0x37	0x00	0x00	0x6c
CAPTURE QUALITY: FINE	0x37	0x01	0x00	0x6d
CAPTURE QUALITY: FINEST	0x37	0x02	0x00	0x6e
AUTO FOCUS	0x40	0x00	0x00	0x1b
MENU	0x41	0x00	0x00	0x1a
ARROW - DOWN	0x42	0x00	0x00	0x19
ARROW - UP	0x42	0x01	0x00	0x18
ARROW - LEFT	0x42	0x02	0x00	0x1b
ARROW - RIGHT	0x42	0x03	0x00	0x1a
ENTER	0x43	0x00	0x00	0x18
FREEZE	0x44	0x00	0x00	0x1f
DEFAULT	0x45	0x00	0x00	0x1e
ZOOM -	0x46	0x00	0x00	0x1d
ZOOM +	0x46	0x01	0x00	0x1c
ZOOM RESET	0x47	0x00	0x00	0x1c
NEAR	0x48	0x00	0x00	0x13
FAR	0x48	0x01	0x00	0x12
LAMP OFF	0x49	0x00	0x00	0x12
LAMP ON	0x49	0x01	0x00	0x13

## RS-232 取得コマンド表

送信フォーマット : 0x52 + 0x0A + 0x01 + データ[0] + 0x53 + チェックサム

受信フォーマット : 0x53 + 0x0C + 0x01 + ReData[0] + 0x52 + ReCheckSum \*1

\*1 : ReCheckSum = 0x0C xor 0x01 xor ReData[0] xor 0x52

機能	データ[0]	チェックサム	ReData[0]
Red Value	0x02	0x5A	Value[ ? ~ ? ]
Blue Value	0x03	0x5B	Value[ ? ~ ? ]
Power Status	0x04	0x5C	0 : OFF 1 : ON
Lamp Status	0x05	0x5D	0 : OFF 1 : ON
Display Status	0x06	0x5E	0: Camera Mode 1: Playback Mode 2: PC-1 Pass Through
Video Output Status	0x07	0x5F	0: VGA 1: TV
Freeze Status	0x08	0x50	0 : OFF 1 : ON
Brightness Value	0x0A	0x52	Value[ ? ~ ? ]
Contrast Value	0x0B	0x53	Value[ ? ~ ? ]
LIGHT BOX Status	0x0C	0x54	0 : OFF 1 : ON

## トラブルシューティング

このセクションでは、AVerVision F30 の使用時に発生するかもしれない一般的な問題の解決方法について説明します。

### プレゼンテーション画面に画像が表示されません。

1. 本書に表示されているようにすべてのコネクタが正しく接続されているかどうかを確認します。
2. ディスプレイ出力装置のオン/オフスイッチを確認します。
3. ディスプレイ出力装置の設定を確認します。
4. ノートパソコンまたはコンピュータから表示出力装置を用いてプレゼンテーションを行う場合、コンピュータの RGB(VGA)出力から AVerVision F30 の RGB 入力へのケーブル接続を確認し、AVerVision F30 が PC モードにあることを確実にします。

**AVerVision F30 の設定を完了し、すべての接続がマニュアルに指定されている通りになっていることを確認しましたが、希望のプレゼンテーション画面で画像を表示することができません。**

1. 装置に電源を投入すると、スタンバイモードになります。電源ボタンを押して電源を入れます。
2. ディスプレイ出力デバイスがテレビまたはその他のアナログデバイス上にある場合は、テレビ/RGB ディップスイッチをテレビに切り替えます。

### プレゼンテーション画面の歪んだ画像や不鮮明な画像が表示されます。

1. 可能であれば、変更した設定をすべて元の工場出荷時のデフォルト設定にリセットします。メニューを押してから、OSD メニューのシステム > デフォルトで はい を選択します。
2. 可能な場合は、明るさまたはコントラストメニュー機能を使って歪みを修正します。
3. 不鮮明な画像や焦点が合っていない画像が表示された場合は、コントロールパネルの Auto Focus (自動焦点) ボタンを押してください。

### プレゼンテーション画面にコンピュータ信号が表示されません。

1. ディスプレイ装置、AVerVision F30、コンピュータ間のすべてのケーブル接続を確認します。
2. コンピュータと AVerVision F30 を接続してから、コンピュータの電源を入れます。
3. ノートパソコンについては、FN+F5 を繰り返し押して、表示モードを切り替え、コンピュータ画像をプレゼンテーション画面に表示します。異なるコマンドについては、お使いのラップトップのマニュアルを参照してください。

## カメラモードから PC モードに切り替えると、プレゼンテーション画面に PC やノートパソコンのデスクトップ画像が正しく表示されません。

1. PC またはノートパソコンのデスクトップに戻って、デスクトップ上でマウスを右クリックし、「プロパティ」を選択してから、「設定」タブを選択します。「2」のモニタをクリックして「Windows デスクトップをこのモニタ上で移動できるようにする」のボックスをオンにします。
2. その後、もう一度 PC またはノートパソコンに戻り、デスクトップ上でマウスを再び右クリックします。
3. このとき、「グラフィックオプション」、「出力先」、「Intel® Dual Display Clone」の順に選択してから、「モニタ + ノートパソコン」を選択します。
4. これらの手順に従うと、PC またはノートブック、さらにプレゼンテーション画面でも同じデスクトップ画像が表示できるはずですが。

## AVerVision F30 が挿入された USB フラッシュドライブを検出しません。

USB フラッシュドライブスイッチが  になっているかをご確認の上、USB フラッシュドライブが適切に挿入されているかを確認してください。

## 保証について

該当する製品の購入日から「Warranty Period of AVer Product Purchased (購入された AVer 製品の保証期間)」セクションに定める期間、Aver Information Inc. (「AVer」) は、該当する製品 (「製品」) が、AVer の製品向け文書に実質的に適合し、通常の使用では、その製造とコンポーネントに材料および仕上りの欠陥がないことを保証します。この契約で使用される「使用者」は使用者個人、または該当の製品を使用またはインストールする対象となる事業体を意味します。この制限付き保証は本来の購入者としての使用にのみ限定されます。前述の場合を除き、製品は「現状のまま」提供されます。AVer はいかなる状況でも、使用者が問題または中断なく製品を操作できること、または製品が使用者の目的に適合していることを保証するものではありません。この節における使用者の唯一の救済および AVer の全責任は、AVer の選択で、同じまたは同等の製品で、製品の修理または交換を行うことです。この保証は、(a) 製品のシリアル番号が判別不能だったり、修正されたり、外されたりした場合、または (b) 本製品と一緒に使用されるカートン、ケース、バッテリー、キャビネット、テープ、アクセサリには適用されません。この保証は、(a) 事故、乱用、誤用、粗略な取扱い、火、水、落雷などの自然災害、商業的または工業的使用、不適切な改造、製品に含まれる指示に従わないこと、(b) 製造元の担当者以外の者によるサービスの誤用、(c) 出荷による損傷 (そうした賠償は運送業者に請求しなければならない)、または (d) 製品の不具合に関係のない他の原因によって、損傷、機能悪化、異常が生じた製品には適用されません。製品を修理または交換する保証期間は、(a) 本来の保証期間、または (b) 修理または交換した製品の出荷日から 30 日以内とします。

### 保証の制限

AVer はいかなる第三者に対しても保証する責任を負いません。製品の使用または不使用によって使用者に要求されたすべての賠償、損害、返済、費用、弁護士費用については、使用者が責任を負います。この保証は、製品が AVer の仕様に従って設置、操作、保守、使用された場合にのみ適用されます。特に、保証は、(i) 事故、異常な物理的、電気的、電磁気的ストレス、粗略な取扱い、誤用、(ii) AVer の仕様の範囲を超える電力の変動、(iii) AVer または同社の正式代理店によって提供されたのではないアクセサリやオプションの併用、または (iv) AVer または同社の正式代理店以外の者による製品の設置、改造、修理によって引き起こされるいかなる障害にも適用されません。

### 保証の放棄

AVer は、明白に規定されている場合を除き、および法律で最大限に認められる範囲で、明示的か、暗示的か、法令によるかを問わず、品質の満足、売買の過程、取引利用や慣行や商品性の暗黙的保証、特定の目的への適合性、第三者の非侵害を含む、またはそれらに限定されない製品に関する他のすべての保証を放棄します。

## 責任の限定

AVer はいかなる事態が発生しようとも、過失または他の法的理論を含む契約または不法行為に基づき、この制限付き保証、またはいかなる製品の使用または性能に関連して発生した利益、データ、売上、利用の損失、またはビジネスの中断、または代替商品やサービスの提供コストを含む、またはそれに限定されない、直接的、間接的な、特殊な、偶発的な、深刻な、必然的な損害および損失に対して、そのような損害の可能性が事前に何らかの形で指摘されていたとしても、責任を負わないものとします。いかなる形態の行為に起因するものであれ、損害に対するAVerの責任は、責任が求められる特定の製品に対して使用者がAVer に支払った額を超えないものとします。

## 準拠法と使用者の権利

この保証は使用者に特定の法的権利を付与します。



保証期間については、保証書を参照してください。

---